

# PLAN CONTROL DE OBRA

---

## 1. OBJETO

---

Se redacta el presente Plan de Control de Calidad como anejo del proyecto reseñado a continuación con el objeto de dar cumplimiento a lo establecido en el Decreto 232/1993 de 30 de septiembre de Control de Calidad en la Edificación en la comunidad autónoma de Galicia y en el RD 314/2006, de 17 de marzo por el que se aprueba el CTE.

El control de calidad de las obras incluye:

- A. El control de recepción de productos
- B. El control de la ejecución
- C. El control de la obra terminada

Para ello:

- 1) El director de la ejecución de la obra recopilará la documentación del control realizado, verificando que es conforme con lo establecido en el proyecto, sus anejos y modificaciones.
- 2) El constructor recabará de los suministradores de productos y facilitará al director de obra y al director de la ejecución de la obra la documentación de los productos anteriormente señalada, así como sus instrucciones de uso y mantenimiento, y las garantías correspondientes cuando proceda; y
- 3) La documentación de calidad preparada por el constructor sobre cada una de las unidades de obra podrá servir, si así lo autorizara el director de la ejecución de la obra, como parte del control de calidad de la obra.

Una vez finalizada la obra, la documentación del seguimiento del control será depositada por el director de la ejecución de la obra en el Colegio Profesional correspondiente o, en su caso, en la Administración Pública competente, que asegure su tutela y se comprometa a emitir certificaciones de su contenido a quienes acrediten un interés legítimo.

---

## 2. CONTROL DE RECEPCIÓN DE LOS PRODUCTOS

---

El control de recepción tiene por objeto comprobar las características técnicas mínimas exigidas que deben reunir los productos, equipos y sistemas que se incorporen de forma permanente en el edificio proyectado, así como sus condiciones de suministro, las garantías de calidad y el control de recepción.

Durante la construcción de las obras el director de obra y el director de la ejecución de la obra realizarán, según sus respectivas competencias, los siguientes controles:

### 1. CONTROL DE LA DOCUMENTACIÓN DE LOS SUMINISTROS

Los suministradores entregarán al constructor, quien los facilitará al director de ejecución de la obra, los documentos de identificación del producto exigidos por la normativa de obligado cumplimiento y, en su caso, por el proyecto o por la dirección facultativa. Esta documentación comprenderá, al menos, los siguientes documentos:

- Los documentos de origen, hoja de suministro y etiquetado.
- El certificado de garantía del fabricante, firmado por persona física.
- Los documentos de conformidad o autorizaciones administrativas exigidas reglamentariamente, incluida la documentación correspondiente al marcado CE de los productos de construcción, cuando sea pertinente, de acuerdo con las disposiciones que sean transposición de las Directivas Europeas que afecten a los productos suministrados.

### 2. CONTROL MEDIANTE DISTINTIVOS DE CALIDAD O EVALUACIONES TÉCNICAS DE IDONEIDAD

El suministrador proporcionará la documentación precisa sobre:

- Los distintivos de calidad que ostenten los productos, equipos o sistemas suministrados, que aseguren las características técnicas de los mismos exigidas en el proyecto y documentará, en su caso, el reconocimiento oficial del distintivo de acuerdo con lo establecido en el artículo 5.2.3 del capítulo 2 del CTE.
- Las evaluaciones técnicas de idoneidad para el uso previsto de productos, equipos y sistemas innovadores, de acuerdo con lo establecido en el artículo 5.2.5 del capítulo 2 del CTE, y la constancia del mantenimiento de sus características técnicas.

El director de la ejecución de la obra verificará que esta documentación es suficiente para la aceptación de los productos, equipos y sistemas amparados por ella.

### 3. CONTROL MEDIANTE ENSAYOS

Para verificar el cumplimiento de las exigencias básicas del CTE puede ser necesario, en determinados casos, realizar ensayos y pruebas sobre algunos productos, según lo establecido en la reglamentación vigente, o bien según lo especificado en el proyecto u ordenados por la dirección facultativa.

La realización de este control se efectuará de acuerdo con los criterios establecidos en el proyecto o indicados por la dirección facultativa sobre el muestreo del producto, los ensayos a realizar, los criterios de aceptación y rechazo y las acciones a adoptar.

**HORMIGONES ESTRUCTURALES:** El control se hará conforme lo establecido en los capítulos XIV, XV y XVI de la Instrucción EHE.

Las condiciones o características de calidad exigidas al hormigón se especifican indicando las referentes a su resistencia a compresión, su consistencia, tamaño máximo del árido, el tipo de ambiente a que va a estar expuesto.

---

## 3. CONTROL DE LA RESISTENCIA DEL HORMIGÓN

---

Es el indicado en el art. 86.5.4 de la EHE.

**Modalidades de control:**

a) **Modalidad 1: Control estadístico.**

Para el control de la resistencia, el hormigón empleado en obra se dividirá en N lotes de acuerdo con la tabla 86.5.4.1, en número no inferior a tres.

*"Para los hormigones fabricados en central, cada amasada debe ir acompañada, como ya se ha comentado, de una hoja de suministro correctamente cumplimentada, de acuerdo con los datos establecidos en el apartado 69.2.9.1 y firmada por una persona física. No se permite utilizar un hormigón que no disponga de la hoja de suministro. Dichas hojas se deben archivar y conservar para formar parte de la documentación final del control de la obra."*

Límite superior	Tipo de elemento estructural		
	Elementos comprimidos	Elementos flexionados	Macizos
Volumen hormigón	20 m <sup>3</sup>	20 m <sup>3</sup>	20 m <sup>3</sup>
Tiempo hormigonado	2 semanas	2 semanas	1 semana
Superficie construida	50 m <sup>2</sup>	50 m <sup>2</sup>	-
Nº de plantas	2	2	-
Nº de LOTES según la condición más estricta	1	1	1

Siempre y cuando los resultados de control de producción sean satisfactorios y estén a disposición del Peticionario, siendo tres el número mínimo de lotes que deberá muestrearse correspondiendo a los tres tipos de elementos estructurales que figuran en el cuadro.

En el caso de que en algún lote la  $f_{est}$  fuera menor que la resistencia característica de proyecto, se pasará a realizar el control normal sin reducción de intensidad, hasta que en cuatro lotes consecutivos se obtengan resultados satisfactorios.

El control se realizará determinando la resistencia de N amasadas por lote.

Siendo,  $N \geq 3$  si  $f_{ck} \leq 30$  N/mm<sup>2</sup>  
 $N \geq 4$  si  $35$  N/mm<sup>2</sup> <  $f_{ck} \leq 50$  N/mm<sup>2</sup>  
 $N \geq 6$  si  $f_{ck} > 50$  N/mm<sup>2</sup>

Con las siguientes condiciones:

- La toma de muestras se realizará al azar entre las amasadas de la obra.
- No se mezclan en un mismo lote elementos de tipología estructural
- Los ensayos se realizarán sobre probetas fabricadas, conservadas y rotas según UNE 83300:84, 83301:91, 83303:84 y 83304:84.
- Los laboratorios que realicen los ensayos deberán cumplir lo establecido en el RD 1230/1989 y disposiciones que lo desarrollan.

#### 1.1. CONTROL DE LOS COMPONENTES DEL HORMIGÓN

Se realizará de la siguiente manera:

a) Si la central dispone de un Control de Producción y está en posesión de un Sello o Marca de Calidad oficialmente reconocido, o si el hormigón fabricado en central, está en posesión de un distintivo reconocido o un CC-EHE, no es necesario el control de recepción en obra de los materiales componentes del hormigón.

b) Para el resto de los casos se establece en el anejo I el número de ensayos por lote para el cemento, el agua de amasado, los áridos y otros componentes del hormigón según lo dispuesto en el art. 81 de la EHE.

## 4. CONTROL DEL ACERO

Se realizará de la siguiente manera, según el artículo 88°.

- **Control normal:** aplicable a todas las armaduras (activas y pasivas) y en todo caso para hormigón pretensado.

Clasificación de las armaduras según su diámetro					
Serie fina		$\Phi \leq 10$ mm			
Serie media		$12 \leq \Phi \leq 20$ mm			
Serie gruesa		$\Phi \geq 25$ mm			
		Productos certificados		Productos no certificados	
Los resultados del control del acero deben ser conocidos		antes de la puesta en uso de la estructura		antes del hormigonado de la parte de obra correspondiente	
Lotes		Serán de un mismo suministrador		Serán de un mismo suministrador, designación y serie.	
Cantidad máxima del lote		armaduras pasivas	armaduras activas	armaduras pasivas	armaduras activas
		40 toneladas o fracción	20 toneladas o fracción	20 toneladas o fracción	10 toneladas o fracción
Nº de probetas		tres probetas por cada lote			

- Se tomarán y se realizarán las siguientes comprobaciones según lo establecido en EHE:

- Comprobación de la sección equivalente para armaduras pasivas y activas.

- Comprobación de las características geométricas de las barras corrugadas.

- Realización del ensayo de doblado-desdoblado para armaduras pasivas, alambres de pretensado y barras de pretensado.

- Se determinarán, al menos en dos ocasiones durante la realización de la obra, el límite elástico, carga de rotura y alargamiento (en rotura, para las armaduras pasivas; bajo carga máxima, para las activas) como mínimo en una probeta de cada diámetro y tipo de acero empleado y suministrador según las UNE 7474-1:92 y 7326:88 respectivamente. En el caso particular de las mallas electrosoldadas se realizarán, como mínimo, dos ensayos por cada diámetro principal empleado en cada una de las dos ocasiones; y dichos ensayos incluirán la resistencia al arrancamiento del nudo soldado según UNE 36462:80.

- En el caso de existir empalmes por soldadura, se deberá comprobar que el material posee la composición química apta para la soldabilidad, de acuerdo con UNE 36068:94, así como comprobar la aptitud del procedimiento de soldeo.

#### 1.1. CONDICIONES DE ACEPTACIÓN O RECHAZO

Se procederá de la misma forma tanto para aceros certificados como no certificados.

- Comprobación de la sección equivalente: Se efectuará igual que en el caso de control a nivel reducido.

- Características geométricas de los resaltes de las barras corrugadas: El incumplimiento de los límites admisibles establecidos en el certificado específico de adherencia será condición suficiente para que se rechace el lote correspondiente.

- Ensayos de doblado-desdoblado: Si se produce algún fallo, se someterán a ensayo cuatro nuevas probetas del lote correspondiente. Cualquier fallo registrado en estos nuevos ensayos obligará a rechazar el lote correspondiente.

- Ensayos de tracción para determinar el límite elástico, la carga de rotura y el alargamiento en rotura: Mientras los resultados de los

ensayos sean satisfactorios, se aceptarán las barras del diámetro correspondiente. Si se registra algún fallo, todas las armaduras de ese mismo diámetro existentes en obra y las que posteriormente se reciban, serán clasificadas en lotes correspondientes a las diferentes partidas suministradas, sin que cada lote exceda de las 20 toneladas para las armaduras pasivas y 10 toneladas para las armaduras activas. Cada lote será controlado mediante ensayos sobre dos probetas. Si los resultados de ambos ensayos son satisfactorios, el lote será aceptado. Si los dos resultados fuesen no satisfactorios, el lote será rechazado, y si solamente uno de ellos resulta no satisfactorio, se efectuará un nuevo ensayo completo de todas las características mecánicas que deben comprobarse sobre 16 probetas. El resultado se considerará satisfactorio si la media aritmética de los dos resultados más bajos obtenidos supera el valor garantizado y todos los resultados superan el 95% de dicho valor. En caso contrario el lote será rechazado.

- Ensayos de soldeo: En caso de registrarse algún fallo en el control del soldeo en obra, se interrumpirán las operaciones de soldadura y se procederá a una revisión completa de todo el proceso.

## **2.1. FORJADOS UNIDIRECCIONALES DE HORMIGÓN ESTRUCTURAL**

El control de se hará conforme lo establecido en la norma EHE

---

## **5. CONTROL EN LA FASE DE RECEPCIÓN DE MATERIALES Y ELEMENTOS CONSTRUCTIVOS**

---

### **1. CEMENTOS**

#### **Instrucción para la recepción de cementos (RC-08)**

Aprobada por el Real Decreto 1797/2003, de 26 de diciembre (BOE 16/01/2004).

- Artículos 8, 9 y 10. Suministro y almacenamiento
- Artículo 11. Control de recepción

#### **Cementos comunes**

Obligatoriedad del marcado CE para este material (UNE-EN 197-1), aprobada por Resolución de 1 de Febrero de 2005 (BOE 19/02/2005).

#### **Cementos especiales**

Obligatoriedad del marcado CE para los cementos especiales con muy bajo calor de hidratación (UNE-EN 14216) y cementos de alto horno de baja resistencia inicial (UNE- EN 197- 4), aprobadas por Resolución de 1 de Febrero de 2005 (BOE 19/02/2005).

#### **Cementos de albañilería**

Obligatoriedad del marcado CE para los cementos de albañilería (UNE- EN 413-1, aprobada por Resolución de 1 de Febrero de 2005 (BOE 19/02/2005).

### **2. HORMIGÓN ARMADO Y PRETENSADO**

#### **Instrucción de Hormigón Estructural (EHE)**

Aprobada por Real Decreto 2661/1998 de 11 de diciembre. (BOE 13/01/1998)

- Artículo 1.1. Certificación y distintivos
- Artículo 81. Control de los componentes del hormigón
- Artículo 82. Control de la calidad del hormigón
- Artículo 83. Control de la consistencia del hormigón
- Artículo 84. Control de la resistencia del hormigón
- Artículo 85. Control de las especificaciones relativas a la durabilidad del hormigón
- Artículo 86. Ensayos previos del hormigón
- Artículo 87. Ensayos característicos del hormigón
- Artículo 88. Ensayos de control del hormigón
- Artículo 90. Control de la calidad del acero
- Artículo 91. Control de dispositivos de anclaje y empalme de las armaduras postesas.
- Artículo 92. Control de las vainas y accesorios para armaduras de pretensado
- Artículo 93. Control de los equipos de tesado
- Artículo 94. Control de los productos de inyección

### **3. FORJADOS UNIDIRECCIONALES DE HORMIGÓN ARMADO O PRETENSADO**

#### **Instrucción para el proyecto y la ejecución de forjados unidireccionales de hormigón estructural realizados con elementos prefabricados. (EHE)**

Aprobada por Real Decreto 642/2002, de 5 de julio. (BOE 06/08/2002)

- Artículo 4. Exigencias administrativas (Autorización de uso)
- Artículo 34. Control de recepción de los elementos resistentes y piezas de entrevigado
- Artículo 35. Control del hormigón y armaduras colocados en obra

### **4. ESTRUCTURAS METÁLICAS**

#### **Código Técnico de la Edificación, Documento Básico DB SE-A-Seguridad Estructural-Acero**

Aprobado por Real Decreto 314/2006, de 17 de marzo. (BOE 28/3/2006). Epígrafe 12. Control de calidad

- Epígrafe 12.3 Control de calidad de los materiales
- Epígrafe 12.4 Control de calidad de la fabricación

### **5. ESTRUCTURAS DE MADERA**

#### **Código Técnico de la Edificación, Documento Básico DB SE-M-Seguridad Estructural-Madera**

Aprobado por Real Decreto 314/2006, de 17 de marzo. (BOE 28/3/2006). Epígrafe 13. Control

- Epígrafe 13.1 Suministro y recepción de los productos

### **6. ESTRUCTURAS DE FÁBRICA**

#### **Código Técnico de la Edificación, Documento Básico DB SE-F-Seguridad Estructural-Fábrica**

Aprobado por Real Decreto 314/2006, de 17 de marzo. (BOE 28/3/2006). Epígrafe 8. Control de la ejecución

- Epígrafe 8.1 Recepción de materiales

### **7. YESOS Y ESCAYOLAS**

#### **Pliego general de condiciones para la recepción de yesos y escayolas en las obras de construcción (RY-85)**

Aprobado por Orden Ministerial de 31 de mayo de 1985 (BOE 10/06/1985).

- Artículo 5. Envase e identificación
- Artículo 6. Control y recepción

### **8. LADRILLOS CERÁMICOS**

#### **Pliego general de condiciones para la recepción de ladrillos cerámicos en las obras de construcción (RL-88)**

Aprobado por Orden Ministerial de 27 de julio de 1988 (BOE 03/08/1988).

- Artículo 5. Suministro e identificación
- Artículo 6. Control y recepción
- Artículo 7. Métodos de ensayo

## 9. BLOQUES DE HORMIGÓN

### **Pliego de prescripciones técnicas generales para la recepción de bloques de hormigón en las obras de construcción (RB-90)**

Aprobado por Orden Ministerial de 4 de julio de 1990 (BOE 11/07/1990).

- Artículo 5. Suministro e identificación
- Artículo 6. Recepción

## 10. RED DE SANEAMIENTO

### **Código Técnico de la Edificación, Documento Básico DB HE Ahorro de Energía**

Aprobado por Real Decreto 314/2006, de 17 de marzo. (BOE 28/3/2006)

Epígrafe 6. Productos de construcción

#### **Geotextiles y productos relacionados. Requisitos para uso en sistemas de drenaje**

Obligatoriedad del mercado CE para estos productos (UNE-EN 13252), aprobada por Orden de 29 de noviembre de 2001 (BOE 07/12/2001).

#### **Plantas elevadoras de aguas residuales para edificios e instalaciones. (Kits y válvulas de retención para instalaciones que contienen materias fecales y no fecales.**

Obligatoriedad del mercado CE para estos productos (UNE-EN 12050), aprobada por Orden de 29 de noviembre de 2001 (BOE 07/12/2001).

#### **Tuberías de fibrocemento para drenaje y saneamiento. Pasos de hombre y cámaras de inspección**

Obligatoriedad del mercado CE para estos productos (UNE-EN 588-2), aprobada por Resolución de 3 de octubre de 2003 (BOE 31/10/2002).

#### **Juntas elastoméricas de tuberías empleadas en canalizaciones de agua y drenaje (de caucho vulcanizado, de elastómeros termoplásticos, de materiales celulares de caucho vulcanizado y de poliuretano vulcanizado).**

Obligatoriedad del mercado CE para estos productos (UNE-EN 681-1, 2, 3 y 4) aprobada por Resolución de 16 de enero de 2003 (BOE 06/02/2003).

**Canales de drenaje para zonas de circulación para vehículos y peatones** Obligatoriedad del mercado CE para estos productos (UNE-EN 1433), aprobada por Resolución de 12 de junio de 2003 (BOE 11/07/2003).

#### **Pates para pozos de registro enterrados**

Obligatoriedad del mercado CE para estos productos (UNE-EN 13101), aprobada por Resolución de 10 de octubre de 2003 (BOE 31/10/2003).

#### **Válvulas de admisión de aire para sistemas de drenaje**

Obligatoriedad del mercado CE para estos productos (UNE-EN 12380), aprobada por Resolución de 10 de octubre de 2003. (BOE 31/10/2003)

#### **Tubos y piezas complementarias de hormigón en masa, hormigón armado y hormigón con fibra de acero**

Obligatoriedad del mercado CE para estos productos (UNE-EN 1916), aprobada por Resolución de 14 de abril de 2003 (BOE 28/04/2003).

#### **Pozos de registro y cámaras de inspección de hormigón en masa, hormigón armado y hormigón con fibras de acero.**

Obligatoriedad del mercado CE para estos productos (UNE-EN 1917), aprobada por Resolución de 14 de abril de 2003 (BOE 28/04/2003).

#### **Pequeñas instalaciones de depuración de aguas residuales para poblaciones de hasta 50 habitantes equivalentes. Fosas sépticas.**

Obligatoriedad del mercado CE para estos productos (UNE-EN 12566-1), aprobada por Resolución de 1 de febrero de 2005 (BOE 19/02/2005).

#### **Escaleras fijas para pozos de registro.**

Obligatoriedad del mercado CE para estos productos (UNE-EN 14396), aprobada por Resolución de 1 de febrero de 2005 (BOE 19/02/2005).

## 11. CIMENTACIÓN Y ESTRUCTURAS

### **Sistemas y Kits de encofrado perdido no portante de bloques huecos, paneles de materiales aislantes o a veces de hormigón**

Obligatoriedad del mercado CE para estos productos (Guía DITE N° 009), aprobada por Resolución de 26 de noviembre de 2002 (BOE 19/12/2002).

#### **Geotextiles y productos relacionados. Requisitos para uso en movimientos de tierras, cimentaciones y estructuras de construcción**

Obligatoriedad del mercado CE para estos productos (UNE-EN 13251), aprobada por Orden de 29 de noviembre de 2001 (BOE 07/12/2001).

#### **Anclajes metálicos para hormigón**

Obligatoriedad del mercado CE para estos productos, aprobadas por Resolución de 26 de noviembre de 2002 (BOE 19/12/2002) y Resolución de 1 de febrero de 2005 (BOE 19/02/2005).

- Anclajes metálicos para hormigón. Guía DITE N° 001-1 ,2, 3 y 4.
- Anclajes metálicos para hormigón. Anclajes químicos. Guía DITE N° 001-5.

#### **Apoyos estructurales**

Obligatoriedad del mercado CE para estos productos, aprobada por Resolución de 1 de febrero de 2005 (BOE 19/02/2005).

- Apoyos de PTFE cilíndricos y esféricos. UNE-EN 1337-7.

- Apoyos de rodillo. UNE-EN 1337- 4.

- Apoyos oscilantes. UNE-EN 1337-6.

#### **Aditivos para hormigones y pastas**

Obligatoriedad del mercado CE para los productos relacionados, aprobada por Resolución de 6 de mayo de 2002 y Resolución de 9 de noviembre de 2005 (BOE 30/05/2002 y 01/12/2005).

- Aditivos para hormigones y pastas. UNE-EN 934-2

- Aditivos para hormigones y pastas. Aditivos para pastas para cables de pretensado. UNE-EN 934-4

#### **Ligantes de soleras continuas de magnesita. Magnesita cáustica y de cloruro de magnesio**

Obligatoriedad del mercado CE para estos productos (UNE-EN 14016-1), aprobada por Resolución de 1 de febrero de 2005 (BOE 19/02/2005).

#### **Áridos para hormigones, morteros y lechadas**

Obligatoriedad del mercado CE para los productos relacionados, aprobada por Resolución de 14 de enero de 2004 (BOE 11/02/2004).

- Áridos para hormigón. UNE-EN 12620.
- Áridos ligeros para hormigones, morteros y lechadas. UNE-EN 13055-1.
- Áridos para morteros. UNE-EN 13139.

### **Vigas y pilares compuestos a base de madera**

Obligatoriedad del mercado CE para estos productos, de acuerdo con la Guía DITE nº 013; aprobada por Resolución de 26 de noviembre de 2002 (BOE 19/12/2002).

### **Kits de postensado compuesto a base de madera**

Obligatoriedad del mercado CE para estos productos (UNE EN 523), aprobada por Resolución de 26 de noviembre de 2002 (BOE 19/12/2002).

### **Vainas de fleje de acero para tendones de pretensado**

Obligatoriedad del mercado CE para estos productos, de acuerdo con la Guía DITE nº 011; aprobada por Resolución de 26 de noviembre de 2002 (BOE 19/12/2002).

## **12. ALBAÑILERÍA**

### **Cales para la construcción**

Obligatoriedad del mercado CE para estos productos (UNE-EN 459-1), aprobada por Resolución de 3 de octubre de 2003 (BOE 31/10/2002).

### **Paneles de yeso**

Obligatoriedad del mercado CE para los productos relacionados, aprobada por Resolución de 6 de mayo de 2002 (BOE 30/05/2002) y Resolución de 9 de Noviembre de 2005 (BOE 01712/2005).

- Paneles de yeso. UNE-EN 12859.
- Adhesivos a base de yeso para paneles de yeso. UNE-EN 12860.

### **Chimeneas**

Obligatoriedad del mercado CE para estos productos (UNE-EN 13502), aprobada por Resolución de 14 de abril de 2003 (BOE 28/04/2003), Resolución de 28 de junio de 2004 (BOE 16/07/2004) y Resolución de 1 de febrero de 2005 (BOE 19/02/2005).

- Terminales de los conductos de humos arcillosos / cerámicos. UNE-EN 13502.
- Conductos de humos de arcilla cocida. UNE -EN 1457.
- Componentes. Elementos de pared exterior de hormigón. UNE- EN 12446
- Componentes. Paredes interiores de hormigón. UNE- EN 1857
- Componentes. Conductos de humo de bloques de hormigón. UNE-EN 1858
- Requisitos para chimeneas metálicas. UNE-EN 1856-1

### **Kits de tabiquería interior (sin capacidad portante)**

Obligatoriedad del mercado CE para estos productos, de acuerdo con la Guía DITE nº 003; aprobada por Resolución de 26 de noviembre de 2002 (BOE 19/12/2002).

### **Especificaciones de elementos auxiliares para fábricas de albañilería**

Obligatoriedad del mercado CE para estos productos aprobada por Resolución de 28 de junio de 2004 (BOE 16/07/2004).

- Tirantes, flejes de tensión, abrazaderas y escuadras. UNE-EN 845-1.
- Dinteles. UNE-EN 845-2.
- Refuerzo de junta horizontal de malla de acero. UNE- EN 845-3.

### **Especificaciones para morteros de albañilería**

Obligatoriedad del mercado CE para estos productos aprobada por Resolución de 28 de junio de 2004 (BOE 16/07/2004).

- Morteros para revoco y enlucido. UNE-EN 998-1.
- Morteros para albañilería. UNE-EN 998-2.

## **13. AISLAMIENTOS TÉRMICOS**

### **Código Técnico de la Edificación, Documento Básico DB HE Ahorro de Energía**

Aprobado por Real Decreto 314/2006, de 17 de marzo. (BOE 28/3/2006)

- 4 Productos de construcción
- Apéndice C Normas de referencia. Normas de producto.

### **Productos aislantes térmicos para aplicaciones en la edificación**

Obligatoriedad del mercado CE para los productos relacionados, aprobada por Resolución de 12 de junio de 2003 (BOE 11/07/2003) y modificación por Resolución de 1 de febrero de 2005 (BOE19/02/2005).

- Productos manufacturados de lana mineral (MW). UNE-EN 13162
- Productos manufacturados de poliestireno expandido (EPS). UNE-EN 13163
- Productos manufacturados de poliestireno extruido (XPS). UNE-EN 13164
- Productos manufacturados de espuma rígida de poliuretano (PUR). UNE-EN 13165
- Productos manufacturados de espuma fenólica (PF). UNE-EN 13166
- Productos manufacturados de vidrio celular (CG). UNE-EN 13167
- Productos manufacturados de lana de madera (WW). UNE-EN 13168
- Productos manufacturados de perlita expandida (EPB). UNE-EN 13169
- Productos manufacturados de corcho expandido (ICB). UNE-EN 13170
- Productos manufacturados de fibra de madera (WF). UNE-EN 13171

### **Sistemas y kits compuestos para el aislamiento térmico exterior con revoco**

Obligatoriedad del mercado CE para estos productos, de acuerdo con la Guía DITE nº 004; aprobada por Resolución de 26 de noviembre de 2002 (BOE 19/12/2002).

### **Anclajes de plástico para fijación de sistemas y kits compuestos para el aislamiento térmico exterior con revoco**

Obligatoriedad del mercado CE para estos productos, de acuerdo con la Guía DITE nº 01; aprobada por Resolución de 26 de noviembre de 2002 (BOE 19/12/2002).

## **14. AISLAMIENTO ACÚSTICO**

### **Norma Básica de la Edificación (NBE CA-88) «Condiciones acústicas de los edificios»**

Aprobada por Orden Ministerial de 29 de septiembre de 1988. (BOE 08/10/1988)

- Artículo 21. Control de la recepción de materiales
- Anexo 4. Condiciones de los materiales
  - 4.1. Características básicas exigibles a los materiales
  - 4.2. Características básicas exigibles a los materiales específicamente acondicionantes acústicos
  - 4.3. Características básicas exigibles a las soluciones constructivas
  - 4.4. Presentación, medidas y tolerancias
  - 4.5. Garantía de las características
  - 4.6. Control, recepción y ensayos de los materiales
  - 4.7. Laboratorios de ensayo

## **15. IMPERMEABILIZACIONES**

### **Código Técnico de la Edificación, Documento Básico DB HS1-Salubridad. Protección frente a la humedad.**

Aprobado por Real Decreto 314/2006, de 17 de marzo. (BOE 28/3/2006)

- Epígrafe 4. Productos de construcción

#### **Sistemas de impermeabilización de cubiertas aplicados en forma líquida**

Obligatoriedad del mercado CE para estos productos, de acuerdo con la Guía DITE nº 005; aprobada por Resolución de 26 de noviembre de 2002 (BOE 19/12/2002).

#### **Sistemas de impermeabilización de cubiertas con membranas flexibles fijadas mecánicamente**

Obligatoriedad del mercado CE para estos productos, de acuerdo con la Guía DITE nº 006; aprobada por Resolución de 26 de noviembre de 2002 (BOE 19/12/2002).

### **16. REVESTIMIENTOS**

#### **Materiales de piedra natural para uso como pavimento**

Obligatoriedad del mercado CE para los productos relacionados, aprobada por Resolución de 3 de octubre de 2003 (BOE 31/10/2002).

- Baldosas. UNE-EN 1341
- Adoquines. UNE-EN 1342
- Bordillos. UNE-EN 1343

#### **Adoquines de arcilla cocida**

Obligatoriedad del mercado CE para estos productos (UNE-EN 1344) aprobada por Resolución de 14 de abril de 2003 (BOE 28/04/2003).

#### **Adhesivos para baldosas cerámicas**

Obligatoriedad del mercado CE para estos productos (UNE-EN 12004) aprobada por Resolución de 16 de enero (BOE 06/02/2003).

#### **Adoquines de hormigón**

Obligatoriedad del mercado CE para estos productos (UNE-EN 1338) aprobada por Resolución de 14 de enero de 2004 (BOE 11/02/2004).

#### **Baldosas prefabricadas de hormigón**

Obligatoriedad del mercado CE para estos productos (UNE-EN 1339) aprobada por Resolución de 14 de enero de 2004 (BOE 11/02/2004).

#### **Materiales para soleras continuas y soleras. Pastas autonivelantes**

Obligatoriedad del mercado CE para estos productos (UNE-EN 13813) aprobada por Resolución de 14 de abril de 2003 (BOE 28/04/2003)

#### **Techos suspendidos**

Obligatoriedad del mercado CE para estos productos (UNE-EN 13964) aprobada por Resolución de 1 de febrero de 2004 (BOE 19/02/2004).

#### **Baldosas cerámicas**

Obligatoriedad del mercado CE para estos productos (UNE-EN 14411) aprobada por Resolución de 1 de febrero de 2004 (BOE 19/02/2004).

### **17. CARPINTERÍA, CERRAJERÍA Y VIDRIERÍA**

#### **Dispositivos para salidas de emergencia**

Obligatoriedad del mercado CE para los productos relacionados, aprobada por Resolución de 6 de mayo de 2002 (BOE 30/05/2002).

- Dispositivos de emergencia accionados por una manilla o un pulsador para salidas de socorro. UNE-EN 179
- Dispositivos antipánico para salidas de emergencias activados por una barra horizontal. UNE-EN 1125

#### **Herrajes para la edificación**

Obligatoriedad del mercado CE para los productos relacionados, aprobada por Resolución de 14 de abril de 2003 (BOE 28/04/2003), Resolución de 3 de octubre de 2003 (BOE 31/10/2002) y ampliado en Resolución de 1 de febrero de 2005 (BOE 19/02/2005).

- Dispositivos de cierre controlado de puertas. UNE-EN 1154.
- Dispositivos de retención electromagnética para puertas batientes. UNE-EN 1155.
- Dispositivos de coordinación de puertas. UNE-EN 1158.
- Bisagras de un solo eje. UNE-EN 1935.
- Cerraduras y pestillos. UNE -EN 12209.

#### **Tableros derivados de la madera para su utilización en la construcción**

Obligatoriedad del mercado CE para estos productos (UNE-EN 13986) aprobada por Resolución de 14 de abril de 2003 (BOE 28/04/2003).

#### **Sistemas de acristalamiento sellante estructural**

Obligatoriedad del mercado CE para los productos relacionados, aprobada por Resolución de 26 de noviembre de 2002 (BOE 19/12/2002).

- Vidrio. Guía DITE nº 002-1
- Aluminio. Guía DITE nº 002-2
- Perfiles con rotura de puente térmico. Guía DITE nº 002-3

#### **Puertas industriales, comerciales, de garaje y portones**

Obligatoriedad del mercado CE para estos productos (UNE-EN 13241-1) aprobada por Resolución de 28 de junio de 2004 (BOE 16/07/2004).

#### **Toldos**

Obligatoriedad del mercado CE para estos productos (UNE-EN 13561) aprobada por Resolución de 1 de febrero de 2005 (BOE 19/02/2005).

#### **Fachadas ligeras**

Obligatoriedad del mercado CE para estos productos (UNE-EN 13830) aprobada por Resolución de 1 de febrero de 2005 (BOE 19/02/2005).

### **18. PREFABRICADOS**

#### **Productos prefabricados de hormigón. Elementos para vallas**

Obligatoriedad del mercado CE para estos productos aprobada por Resolución de 6 de mayo de 2002 (BOE 30/05/2002) y ampliadas por Resolución de 1 de febrero de 2005 (BOE 19/02/2005)

- Elementos para vallas. UNE-EN 12839.
- Mástiles y postes. UNE-EN 12843.

#### **Componentes prefabricados de hormigón armado de áridos ligeros de estructura abierta**

Obligatoriedad del mercado CE para estos productos (UNE-EN 1520), aprobada por Resolución de 28 de junio de 2004 (BOE 16/07/2004).

#### **Kits de construcción de edificios prefabricados de estructura de madera**

Obligatoriedad del mercado CE para estos productos, de acuerdo con la Guía DITE nº 007; aprobada por Resolución de 26 de noviembre de 2002 (BOE 19/12/2002).

### **Escaleras prefabricadas (kits)**

Obligatoriedad del marcado CE para estos productos, de acuerdo con la Guía DITE nº 008; aprobada por Resolución de 26 de noviembre de 2002 (BOE 19/12/2002).

### **Kits de construcción de edificios prefabricados de estructura de trancos**

Obligatoriedad del marcado CE para estos productos, de acuerdo con la Guía DITE nº 012; aprobada por Resolución de 26 de noviembre de 2002 (BOE 19/12/2002).

### **Bordillos prefabricados de hormigón**

Obligatoriedad del marcado CE para estos productos (UNE-EN 1340), aprobada por Resolución de 28 de junio de 2004 (BOE 16/07/2004)

## **19. INSTALACIONES DE FONTANERÍA Y APARATOS SANITARIOS**

### **INSTALACIONES DE FONTANERÍA**

#### **Código Técnico de la Edificación, Documento Básico DB HS 4 Suministro de agua**

Aprobado por Real Decreto 314/2006, de 17 de marzo. (BOE 28/3/2006)

Epígrafe 5. Productos de construcción

#### **Juntas elastoméricas de tuberías empleadas en canalizaciones de agua y drenaje (de caucho vulcanizado, de elastómeros termoplásticos, de materiales celulares de caucho vulcanizado y de poliuretano vulcanizado)**

Obligatoriedad del marcado CE para estos productos (UNE-EN 681-1, 2, 3 y 4), aprobada por Resolución de 16 de enero de 2003 (BOE 06/02/2003).

#### **Dispositivos anti-inundación en edificios**

Obligatoriedad del marcado CE para estos productos (UNE-EN 13564), aprobada por Resolución de 14 de abril de 2003 (BOE 28/04/2003).

#### **Fregaderos de cocina**

Obligatoriedad del marcado CE para estos productos (UNE-EN 13310), aprobada por Resolución de 9 de noviembre de 2005 (BOE 01/12/2005).

#### **Inodoros y conjuntos de inodoros con sifón incorporado**

Obligatoriedad del marcado CE para estos productos (UNE-EN 997), aprobada por Resolución de 1 de febrero de 2005 (BOE 19/02/2005).

## **20. INSTALACIONES ELÉCTRICAS**

### **Columnas y báculos de alumbrado**

Obligatoriedad del marcado CE para estos productos aprobada por Resolución de 10 de octubre de 2003 (BOE 31/10/2003) y ampliada por resolución de 1 de 28 de junio de 2004 (BOE 16/07/2004)

- Acero. UNE-EN 40-5.
- Aluminio. UNE-EN 40-6
- Mezcla de polímeros compuestos reforzados con fibra. UNE-EN 40-7

## **21. INSTALACIONES DE GAS**

### **Juntas elastoméricas empleadas en tubos y accesorios para transporte de gases y fluidos hidrocarbonados**

Obligatoriedad del marcado CE para estos productos (UNE-EN 682) aprobada por Resolución de 3 de octubre de 2002 (BOE 31/10/2002)

### **Sistemas de detección de fuga**

Obligatoriedad del marcado CE para estos productos (UNE-EN 682) aprobada por Resolución de 28 de junio de 2004 (BOE 16/07/2004)

## **22. INSTALACIONES DE CALEFACCIÓN, CLIMATIZACIÓN Y VENTILACIÓN**

### **Sistemas de control de humos y calor**

Obligatoriedad del marcado CE para estos productos aprobada por Resolución de 28 de junio de 2004 (BOE 16/07/2004)

- Aireadores naturales de extracción de humos y calor. UNE-EN12101- 2.
- Aireadores extractores de humos y calor. UNE-ENE-12101-3.

### **Paneles radiantes montados en el techo alimentados con agua a una temperatura inferior a 120°C**

Obligatoriedad del marcado CE para estos productos (UNE-EN 14037-1) aprobada por Resolución de 28 de junio de 2004 (BOE 16/07/2004).

### **Radiadores y convectores**

Obligatoriedad del marcado CE para estos productos (UNE-EN 442-1) aprobada por Resolución de 1 de febrero de 2005 (BOE 19/02/2005)

## **23. INSTALACIONES DE PROTECCIÓN CONTRA INCENDIOS**

### **Instalaciones fijas de extinción de incendios. Sistemas equipados con mangueras.**

Obligatoriedad del marcado CE para los productos relacionados, aprobada por Resolución de 3 de octubre de 2002 (BOE 31/10/2002).

- Bocas de incendio equipadas con mangueras semirrígidas. UNE-EN 671-1
- Bocas de incendio equipadas con mangueras planas. UNE-EN 671-2

### **Sistemas fijos de extinción de incendios. Componentes para sistemas de extinción mediante agentes gaseosos**

Obligatoriedad del marcado CE para los productos relacionados, aprobada por Resolución de 3 de octubre de 2002 (BOE 31/10/2002), ampliada por Resolución de 28 de Junio de 2004 (BOE16/07/2004) y modificada por Resolución de 9 de Noviembre de 2005(BOE 01/12/2005).

- Válvulas direccionales de alta y baja presión y sus actuadores para sistemas de CO2. UNE-EN 12094-5.
- Dispositivos no eléctricos de aborto para sistemas de CO2. UNE-EN 12094-6
- Difusores para sistemas de CO2. UNE-EN 12094-7
- Válvulas de retención y válvulas antiretorno. UNE-EN 12094-13
- Requisitos y métodos de ensayo para los dispositivos manuales de disparo y paro. UNE-EN-12094-3.
- Requisitos y métodos de ensayo para detectores especiales de incendios. UNEEN-12094-9.
- Requisitos y métodos de ensayo para dispositivos de pesaje. UNE-EN-12094- 11.
- Requisitos y métodos de ensayo para dispositivos neumáticos de alarma. UNEEN- 12094-12

### **Sistemas de extinción de incendios. Sistemas de extinción por polvo**

Obligatoriedad del marcado CE para estos productos (UNE-EN 12416-1 y 2) aprobada por Resolución de 3 de octubre de 2002 (BOE 31/10/2002) y modificada por Resolución de 9 de Noviembre de 2005 (BOE 01/12/2005).

### **Sistemas fijos de lucha contra incendios. Sistemas de rociadores y agua pulverizada.**

Obligatoriedad del marcado CE para estos productos aprobada por Resolución de 3 de octubre de 2002 (BOE 31/10/2002), ampliadas y modificadas por Resoluciones del 14 de abril de 2003(BOE 28/04/2003), 28 de junio de junio de 2004(BOE 16/07/2004) y 19 de febrero de 2005(BOE 19/02/2005).

- Rociadores automáticos. UNE-EN 12259-1

- Conjuntos de válvula de alarma de tubería mojada y cámaras de retardo. UNEEN 12259-2
- Conjuntos de válvula de alarma de tubería seca. UNE-EN 12259-3
- Alarmas hidroneumáticas. UNE-EN-12259-4
- Componentes para sistemas de rociadores y agua pulverizada. Detectores de flujo de agua. UNE-EN-12259-5

#### **Sistemas de detección y alarma de incendios.**

Obligatoriedad del marcado CE para estos productos aprobada por Resolución de 14 de abril de 2003 (BOE 28/04/2003), ampliada por Resolución del 10 de octubre de 2003 (BOE 31/10/2003).

- Dispositivos de alarma de incendios-dispositivos acústicos. UNE-EN 54-3.
- Equipos de suministro de alimentación. UNE-EN 54-4.
- Detectores de calor. Detectores puntuales. UNE-EN 54-5.
- Detectores de humo. Detectores puntuales que funcionan según el principio de luz difusa, luz transmitida o por ionización. UNE-EN-54-7.
- Detectores de humo. Detectores lineales que utilizan un haz óptico de luz. UNE-EN-54-12.

## **24. COMPORTAMIENTO ANTE EL FUEGO DE ELEMENTOS CONSTRUCTIVOS Y MATERIALES DE CONSTRUCCIÓN**

### **Código Técnico de la Edificación, Documento Básico DB SI Seguridad en Caso de Incendio**

Aprobado por Real Decreto 314/2006, de 17 de marzo. (BOE 28/3/2006)

- Justificación del comportamiento ante el fuego de elementos constructivos y los materiales (ver REAL DECRETO 312/2005, de 18 de marzo, por el que se aprueba la clasificación de los productos de construcción y de los elementos constructivos en función de sus propiedades de reacción y de resistencia frente al fuego).

**REAL DECRETO 312/2005, de 18 de marzo, por el que se aprueba la clasificación de los productos de construcción y de los elementos constructivos en función de sus propiedades de reacción y de resistencia frente al fuego.**

## **25. INSTALACIONES**

### **▪ INSTALACIONES DE PROTECCIÓN CONTRA INCENDIOS**

#### **Reglamento de instalaciones de protección contra incendios (RIPCI-93)**

Aprobado por Real Decreto 1942/1993, de 5 de noviembre. (BOE 14/12/1993)

#### **Fase de recepción de equipos y materiales**

- Artículo 2
- Artículo 3
- Artículo 9

### **▪ INSTALACIONES TÉRMICAS**

#### **Reglamento de instalaciones térmicas en los edificios (RITE)**

Aprobado por Real Decreto 1751/1998, de 31 de julio (BOE 05/08/1998), y modificado por Real Decreto 1218/2002, de 22 de noviembre. (BOE 03/12/2004)

#### **Fase de recepción de equipos y materiales**

- ITE 04 - EQUIPOS Y MATERIALES
  - ITE 04.1 GENERALIDADES
  - ITE 04.2 TUBERÍAS Y ACCESORIOS
  - ITE 04.3 VÁLVULAS
  - ITE 04.4 CONDUCTOS Y ACCESORIOS
  - ITE 04.5 CHIMENEAS Y CONDUCTOS DE HUMOS
  - ITE 04.6 MATERIALES AISLANTES TÉRMICOS
  - ITE 04.7 UNIDADES DE TRATAMIENTO Y UNIDADES TERMINALES
  - ITE 04.8 FILTROS PARA AIRE
  - ITE 04.9 CALDERAS
  - ITE 04.10 QUEMADORES
  - ITE 04.11 EQUIPOS DE PRODUCCIÓN DE FRÍO
  - ITE 04.12 APARATOS DE REGULACIÓN Y CONTROL
  - ITE 04.13 EMISORES DE CALOR

### **▪ INSTALACIONES DE ELECTRICIDAD**

#### **Reglamento Electrotécnico de Baja Tensión (REBT)**

Aprobado por Real Decreto 842/2002, de 2 de agosto. (BOE 18/09/2002)

- Artículo 6. Equipos y materiales
- ITC-BT-06. Materiales. Redes aéreas para distribución en baja tensión
- ITC-BT-07. Cables. Redes subterráneas para distribución en baja tensión

### **▪ INSTALACIONES DE GAS**

#### **Reglamento de instalaciones de gas en locales destinados a usos domésticos, colectivos o comerciales (RIG)**

Aprobado por Real Decreto 1853/1993, de 22 de octubre. (BOE 24/11/1993)

- Artículo 4. Normas.

### **▪ INSTALACIONES DE INFRAESTRUCTURAS DE TELECOMUNICACIÓN**

#### **Reglamento regulador de las infraestructuras comunes de telecomunicaciones para el acceso a los servicios de telecomunicación en el interior de los edificios y de la actividad de instalación de equipos y sistemas de telecomunicaciones (RICT).**

Aprobado por Real Decreto 401/2003, de 4 de abril. (BOE 14/05/2003)

#### **Fase de recepción de equipos y materiales**

- Artículo 10. Equipos y materiales utilizados para configurar las instalaciones

### **▪ INSTALACIÓN DE APARATOS ELEVADORES**

#### **Disposiciones de aplicación de la Directiva del Parlamento Europeo y del Consejo 95/16/CE, sobre ascensores**

Aprobadas por Real Decreto 1314/1997 de 1 de agosto. (BOE 30/09/1997)

#### **Fase de recepción de equipos y materiales**

- Artículo 6. marcado «CE» y declaración «CE» de conformidad

---

## **6. CONTROL DE EJECUCIÓN**

---

Durante la construcción, el director de la ejecución de la obra controlará la ejecución de cada unidad de obra verificando su replanteo, los materiales que se utilicen, la correcta ejecución y disposición de los elementos constructivos y de las instalaciones, así como las verificaciones y demás controles a realizar para comprobar su conformidad con lo indicado en el proyecto, la legislación aplicable, las normas de buena práctica constructiva y las instrucciones de la dirección facultativa. En la recepción de la obra ejecutada pueden tenerse en cuenta las certificaciones de conformidad que ostenten los agentes que intervienen, así como las verificaciones que, en su caso, realicen las entidades de control de calidad de la edificación.



Se comprobará que se han adoptado las medidas necesarias para asegurar la compatibilidad entre los diferentes productos, elementos y sistemas constructivos.

En el control de ejecución de la obra se adoptarán los métodos y procedimientos que se contemplen en las evaluaciones técnicas de idoneidad para el uso previsto de productos, equipos y sistemas innovadores, previstas en el artículo 5.2.5.

**LOS DIFERENTES CONTROLES SE REALIZARÁN SEGÚN LAS EXIGENCIAS DE LA NORMATIVA VIGENTE DE APLICACIÓN DE LA QUE SE INCORPORA UN LISTADO POR ELEMENTOS CONSTRUCTIVOS.**

---

## **7. CONTROL EN LA FASE DE EJECUCIÓN DE ELEMENTOS CONSTRUCTIVOS**

---

### **1. HORMIGÓN ARMADO Y PRETENSADO**

#### **Instrucción de Hormigón Estructural (EHE)**

Aprobada por Real Decreto 2661/1998 de 11 de diciembre. (BOE 13/01/1998)

#### **Fase de ejecución de elementos constructivos**

- Artículo 95. Control de la ejecución
- Artículo 97. Control del tesado de las armaduras activas
- Artículo 98. Control de ejecución de la inyección
- Artículo 99. Ensayos de información complementaria de la estructura

### **2. FORJADOS UNIDIRECCIONALES DE HORMIGÓN ARMADO O PRETENSADO**

#### **Instrucción para el proyecto y la ejecución de forjados unidireccionales de hormigón estructural realizados con elementos prefabricados. (EHE)**

Aprobada por Real Decreto 642/2002, de 5 de julio. (BOE 06/08/2002)

#### **Fase de ejecución de elementos constructivos**

- CAPÍTULO V. Condiciones generales y disposiciones constructivas de los forjados
- CAPÍTULO VI. Ejecución
- Artículo 36. Control de la ejecución

### **3. ESTRUCTURAS METÁLICAS**

#### **Código Técnico de la Edificación, Documento Básico DB SE-A-Seguridad Estructural-Acero**

Aprobado por Real Decreto 314/2006, de 17 de marzo. (BOE 28/3/2006). Epígrafe 12. Control de calidad

#### **Fase de ejecución de elementos constructivos**

- Epígrafe 12.5 Control de calidad del montaje

### **4. ESTRUCTURAS DE FÁBRICA**

#### **Código Técnico de la Edificación, Documento Básico DB SE-F-Seguridad Estructural-Fábrica**

Aprobado por Real Decreto 314/2006, de 17 de marzo. (BOE 28/3/2006). Epígrafe 8. Control de la ejecución

#### **Fase de ejecución de elementos constructivos**

- Epígrafe 8.2 Control de la fábrica
- Epígrafe 8.3 Morteros y hormigones de relleno
- Epígrafe 8.4 Armaduras
- Epígrafe 8.5 Protección de fábricas en ejecución

### **5. IMPERMEABILIZACIONES**

#### **Código Técnico de la Edificación, Documento Básico DB HS1-Salubridad. Protección frente a la humedad.**

Aprobado por Real Decreto 314/2006, de 17 de marzo. (BOE 28/3/2006)

#### **Fase de ejecución de elementos constructivos**

- Epígrafe 5 Construcción

### **6. ESTRUCTURAS DE FÁBRICA**

#### **Código Técnico de la Edificación, Documento Básico DB SE-F-Seguridad Estructural-Fábrica**

Aprobado por Real Decreto 314/2006, de 17 de marzo. (BOE 28/3/2006). Epígrafe 8. Control de la ejecución

#### **Fase de ejecución de elementos constructivos**

- Epígrafes 8.2, 8.3, 8.4 y 8.5

### **7. AISLAMIENTO TÉRMICO**

#### **Código Técnico de la Edificación, Documento Básico DB HE Ahorro de Energía**

Aprobado por Real Decreto 314/2006, de 17 de marzo. (BOE 28/3/2006)

#### **Fase de ejecución de elementos constructivos**

- 5 Construcción
- Apéndice C Normas de referencia. Normas de ensayo.

### **8. AISLAMIENTO ACÚSTICO**

#### **Norma Básica de la Edificación (NBE CA-88) «Condiciones acústicas de los edificios»**

Aprobada por Orden Ministerial de 29 de septiembre de 1988. (BOE 08/10/1988)

#### **Fase de ejecución de elementos constructivos**

- Artículo 22. Control de la ejecución

### **9. INSTALACIONES**

#### **INSTALACIONES DE PROTECCIÓN CONTRA INCENDIOS**

#### **Reglamento de instalaciones de protección contra incendios (RIPCI-93)**

Aprobado por Real Decreto 1942/1993, de 5 de noviembre. (BOE 14/12/1993)

#### **Fase de ejecución de las instalaciones**

- Artículo 10

#### **INSTALACIONES TÉRMICAS**

#### **Reglamento de instalaciones térmicas en los edificios (RITE)**

Aprobado por Real Decreto 1751/1998, de 31 de julio (BOE 05/08/1998), y modificado por Real Decreto 1218/2002, de 22 de noviembre. (BOE 03/12/2004)

#### **Fase de ejecución de las instalaciones**

- Artículo 7. Proyecto, ejecución y recepción de las instalaciones
- ITE 05 - MONTAJE
  - ITE 05.1 GENERALIDADES

-ITE 05.2 TUBERÍAS, ACCESORIOS Y VÁLVULAS

-ITE 05.3 CONDUCTOS Y ACCESORIOS

▪ **INSTALACIONES DE GAS**

**Reglamento de instalaciones de gas en locales destinados a usos domésticos, colectivos o comerciales (RIG)**

Aprobado por Real Decreto 1853/1993, de 22 de octubre. (BOE 24/11/1993)

**Fase de ejecución de las instalaciones**

- Artículo 4. Normas.

▪ **INSTALACIONES DE FONTANERÍA**

**Código Técnico de la Edificación, Documento Básico DB HS 4 Suministro de agua**

Aprobado por Real Decreto 314/2006, de 17 de marzo. (BOE 28/3/2006)

**Fase de recepción de las instalaciones**

- Epígrafe 6. Construcción

**10. RED DE SANEAMIENTO**

**Código Técnico de la Edificación, Documento Básico DB HE Ahorro de Energía**

Aprobado por Real Decreto 314/2006, de 17 de marzo. (BOE 28/3/2006)

**Fase de recepción de materiales de construcción**

Epígrafe 5. Construcción

▪ **INSTALACIONES DE INFRAESTRUCTURAS DE TELECOMUNICACIÓN**

**Reglamento regulador de las infraestructuras comunes de telecomunicaciones para el acceso a los servicios de telecomunicación en el interior de los edificios y de la actividad de instalación de equipos y sistemas de telecomunicaciones (RICT).**

Aprobado por Real Decreto 401/2003, de 4 de abril. (BOE 14/05/2003)

**Fase de ejecución de las instalaciones**

- Artículo 9. Ejecución del proyecto técnico

**Desarrollo del Reglamento regulador de las infraestructuras comunes de telecomunicaciones para el acceso a los servicios de telecomunicación en el interior de los edificios y la actividad de instalación de equipos y sistemas de telecomunicaciones**

Aprobado por Orden CTE/1296/2003, de 14 de mayo. (BOE 27/05/2003)

**Fase de ejecución de las instalaciones**

- Artículo 3. Ejecución del proyecto técnico

▪ **INSTALACIÓN DE APARATOS ELEVADORES**

**Disposiciones de aplicación de la Directiva del Parlamento Europeo y del Consejo 95/16/CE, sobre ascensores**

Aprobadas por Real Decreto 1314/1997 de 1 de agosto. (BOE 30/09/1997)

**Fase de ejecución de las instalaciones**

- Artículo 6. marcado «CE» y declaración «CE» de conformidad

---

## **8. CONTROL DE LA OBRA TERMINADA**

---

Con el fin de comprobar las prestaciones finales del edificio en la obra terminada deben realizarse las verificaciones y pruebas de servicio establecidas en el proyecto o por la dirección facultativa y las previstas en el CTE y resto de la legislación aplicable que se enumera a continuación:

### **ELEMENTOS CONSTRUCTIVOS**

#### **1. HORMIGÓN ARMADO Y PRETENSADO**

**Instrucción de Hormigón Estructural (EHE)**

Aprobada por Real Decreto 2661/1998 de 11 de diciembre. (BOE 13/01/1998)

- Artículo 4.9. Documentación final de la obra

#### **2. FORJADOS UNIDIRECCIONALES DE HORMIGÓN ARMADO O PRETENSADO**

**Instrucción para el proyecto y la ejecución de forjados unidireccionales de hormigón estructural realizados con elementos prefabricados. (EHE)**

Aprobada por Real Decreto 642/2002, de 5 de julio. (BOE 06/08/2002)

- Artículo 3.2. Documentación final de la obra

#### **3. IMPERMEABILIZACIONES**

**Código Técnico de la Edificación, Documento Básico DB HS1-Salubridad. Protección frente a la humedad.**

Aprobado por Real Decreto 314/2006, de 17 de marzo. (BOE 28/3/2006)

- Epígrafe 5.3 Control de la obra terminada

#### **4. INSTALACIONES**

▪ **INSTALACIONES DE PROTECCIÓN CONTRA INCENDIOS**

**Reglamento de instalaciones de protección contra incendios (RIPCI-93)**

Aprobado por Real Decreto 1942/1993, de 5 de noviembre. (BOE 14/12/1993)

- Artículo 18

▪ **INSTALACIONES TÉRMICAS**

**Reglamento de instalaciones térmicas en los edificios (RITE)**

Aprobado por Real Decreto 1751/1998, de 31 de julio (BOE 05/08/1998), y modificado por Real Decreto 1218/2002, de 22 de noviembre. (BOE 03/12/2004)

- Artículo 7. Proyecto, ejecución y recepción de las instalaciones
- ITE 06 - PRUEBAS, PUESTA EN MARCHA Y RECEPCIÓN
  - ITE 06.1 GENERALIDADES
  - ITE 06.2 LIMPIEZA INTERIOR DE REDES DE DISTRIBUCIÓN
  - ITE 06.3 COMPROBACIÓN DE LA EJECUCIÓN
  - ITE 06.4 PRUEBAS
  - ITE 06.5 PUESTA EN MARCHA Y RECEPCIÓN
  - APÉNDICE 06.1 Modelo del certificado de la instalación

▪ **INSTALACIONES DE ELECTRICIDAD**

**Reglamento Electrotécnico de Baja Tensión (REBT)**

Aprobado por Real Decreto 842/2002, de 2 de agosto. (BOE 18/09/2002)

**Fase de recepción de las instalaciones**

- Artículo 18. Ejecución y puesta en servicio de las instalaciones
- ITC-BT-04. Documentación y puesta en servicio de las instalaciones

- ITC-BT-05. Verificaciones e inspecciones
- Procedimiento para la tramitación, puesta en servicio e inspección de las instalaciones eléctricas no industriales conectadas a una alimentación en baja tensión en la Comunidad de Madrid, aprobado por (Orden 9344/2003, de 1 de octubre. (BOCM 18/10/2003))

- **INSTALACIONES DE GAS**

**Reglamento de instalaciones de gas en locales destinados a usos domésticos, colectivos o comerciales (RIG)**

Aprobado por Real Decreto 1853/1993, de 22 de octubre. (BOE 24/11/1993)

- Artículo 12. Pruebas previas a la puesta en servicio de las instalaciones.
- Artículo 13. Puesta en disposición de servicio de la instalación.
- Artículo 14. Instalación, conexión y puesta en marcha de los aparatos a gas.
- ITC MI-IRG-09. Pruebas para la entrega de la instalación receptora
- ITC MI-IRG-10. Puesta en disposición de servicio
- ITC MI-IRG-11. Instalación, conexión y puesta en marcha de aparatos a gas

**Instrucción sobre documentación y puesta en servicio de las instalaciones receptoras de Gases Combustibles**

Aprobada por Orden Ministerial de 17 de diciembre de 1985. (BOE 09/01/1986)

- 3. Puesta en servicio de las instalaciones receptoras de gas que precisen proyecto.
- 4. Puesta en servicio de las instalaciones de gas que no precisen proyecto para su ejecución.

- **INSTALACIÓN DE APARATOS ELEVADORES**

**Disposiciones de aplicación de la Directiva del Parlamento Europeo y del Consejo 95/16/CE, sobre ascensores**

Aprobadas por Real Decreto 1314/1997 de 1 de agosto. (BOE 30/09/1997)

- ANEXO VI. Control final.



PROYECTO DE EJECUCIÓN DE

# CANTINA, ALMACÉN Y ASEOS EN EL PASEO FLUVIAL DE PONTEDEUME A CORUÑA

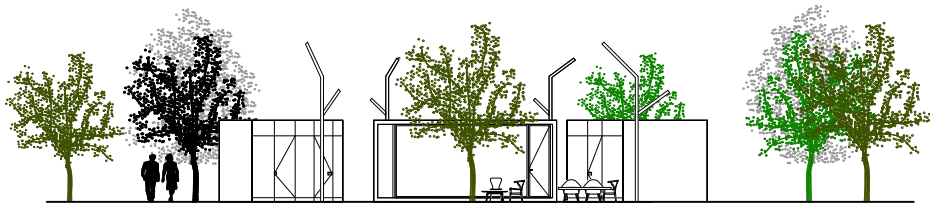

DOCUMENTO II

## PLANOS

PROMOTOR

AYUNTAMIENTO DE PONTEDEUME

PASEO FLUVIAL DE PONTEDEUME  
PONTEDEUME A CORUÑA

ABRIL 2020

C.O.A.G. 3353

ARQUITECTO. ÓSCAR SÁNCHEZ MARTÍNEZ

ARQUITECTO.

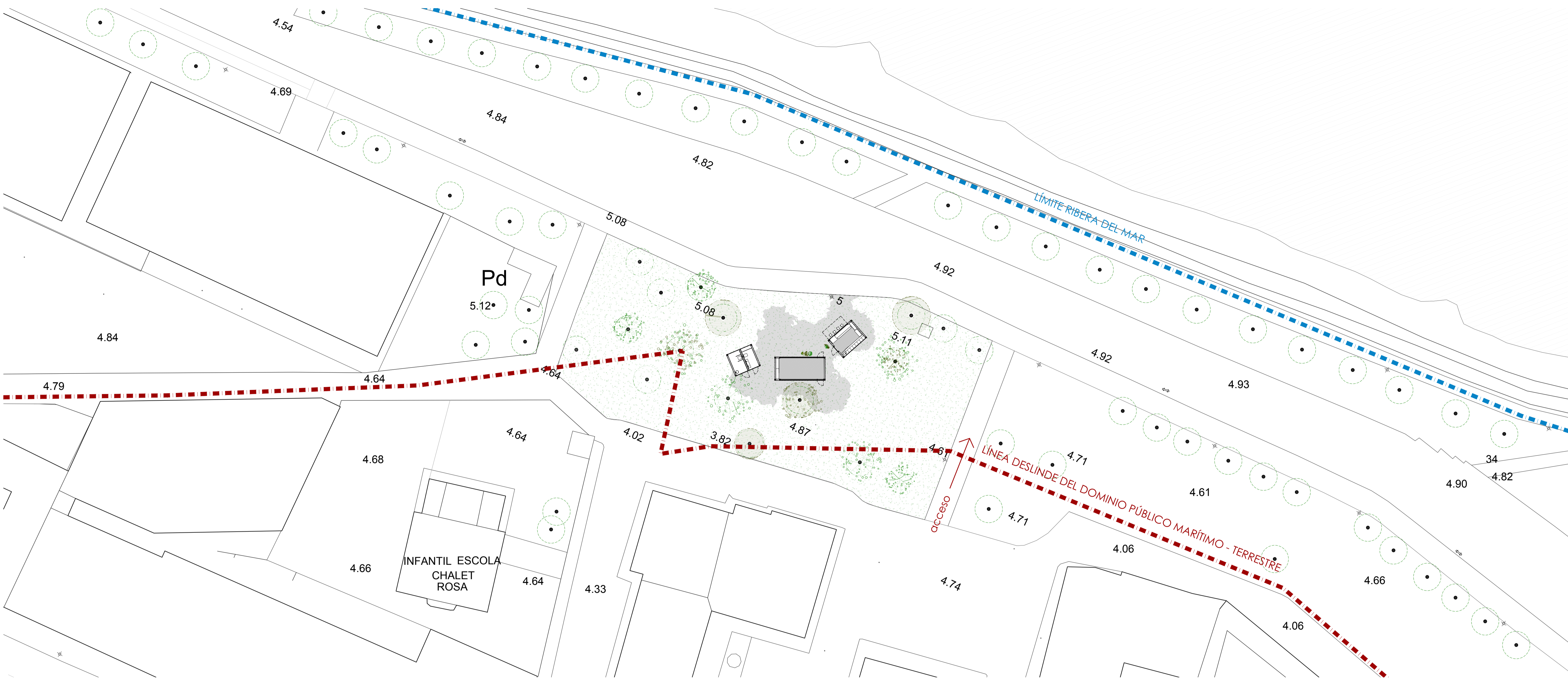

PLANO DE SITUACIÓN  
E 1/250

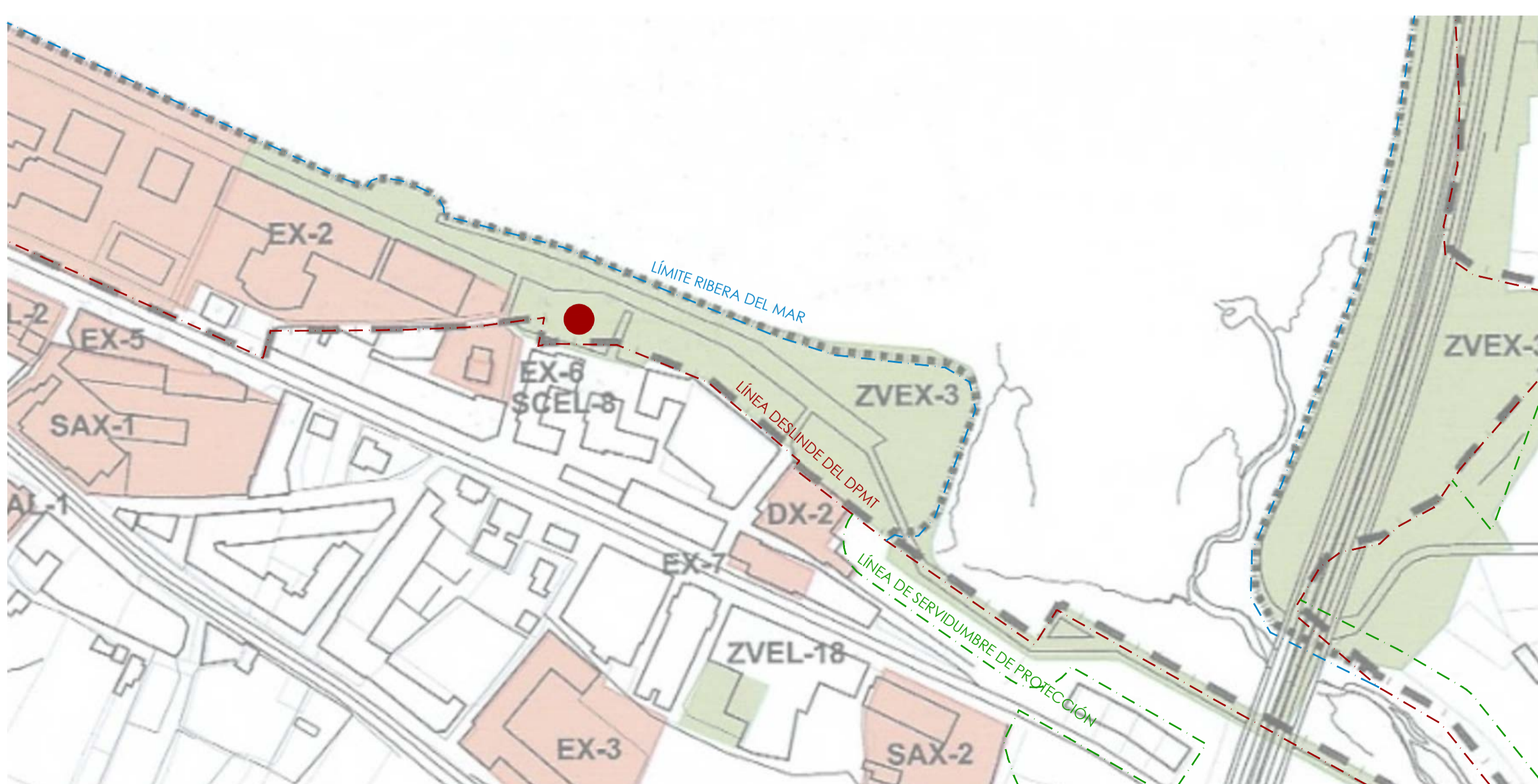

EXTRACTO DEL PLAN GENERAL DE ORDENACIÓN MUNICIPAL DEL AYUNTAMIENTO DE PONTEDEUME  
E 1/2000

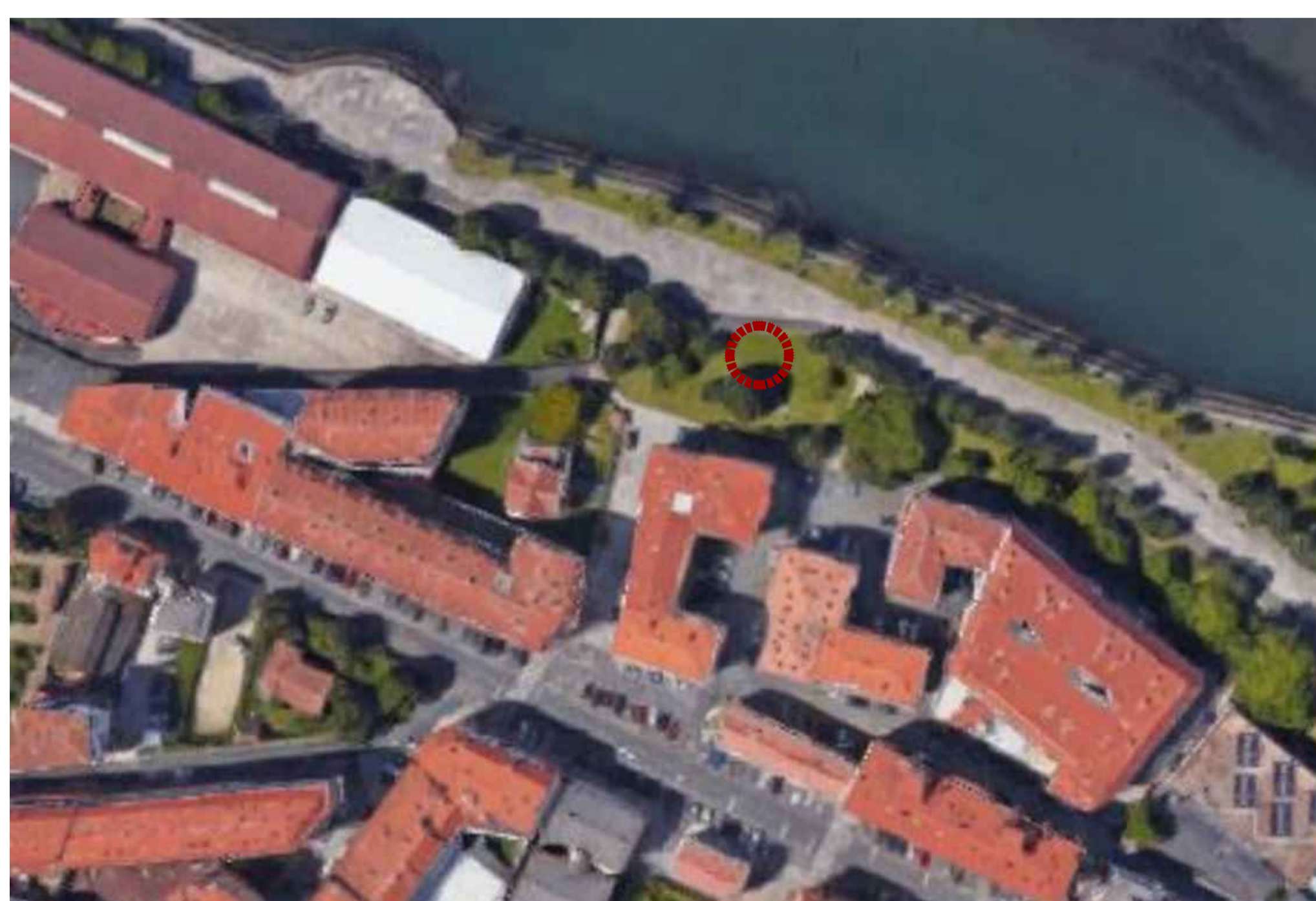

ORTOFOTO  
E 1/1000

FICHA URBANÍSTICA		REFERENCIA CATASTRAL
		7863301N1607650001ZW
PLANEAMIENTO APLICABLE	LEY 2/2016 LEY DEL SUELO DE GALICIA LEY 22/1988 DE COSTAS PLAN GENERAL DE ORDENACIÓN MUNICIPAL DEL CONCEJO DE PONTEDEUME	
PARAMETROS	PXOM	PROYECTO
	ART 4.8.15.4.3 / ART 4.8.15.4.4	
PARCELA MINIMA	NO EXIGIBLE	14029.00 m <sup>2</sup>
SUPERFICIE DE SUELO OCUPADA	9% (máx. 726.45 m <sup>2</sup> )	12.00 + 19.50 + 10.50 m <sup>2</sup> = 42.00 m <sup>2</sup>
ALTURA DE CORONACION	3.00 m	3.00 m (máx 3 volúmenes)
MODULO 1		
USO PREVISTO	PEQUEÑA CONSTRUCCIÓN CON CARACTER PROVISIONAL	CANTINA
VOLUMEN MAX	30 m <sup>3</sup> (segun art 4.9.7 ampliable 50%), 45 m <sup>3</sup>	36 m <sup>3</sup>
MODULO 2		
USO PREVISTO	PEQUEÑA CONSTRUCCIÓN CON CARACTER PERMANENTE	ALMACÉN
VOLUMEN MAX	40 m <sup>3</sup> (segun art 4.9.7 ampliable 50%), 60 m <sup>3</sup>	58.50 m <sup>3</sup>
MODULO 3		
USO PREVISTO	PEQUEÑA CONSTRUCCIÓN CON CARACTER PERMANENTE	ASEOS
VOLUMEN MAX	40 m <sup>3</sup> (segun art 4.9.7 ampliable 50%), 60 m <sup>3</sup>	31.50 m <sup>3</sup>
DOTACIONES PARCELA		
	ENERGÍA ELÉCTRICA	DISPONE
	ABASTECIMIENTO DE AGUA	DISPONE
	SUMINISTRO DE TELEFONÍA	DISPONE
	SANEAMIENTO	DISPONE
ARTÍCULO 97 LEY 22/1988, DE COSTAS		
LOS PROYECTOS CONTENDRÁN LA DECLARACIÓN EXPRESA DE QUE CUMPLEN LAS DISPOSICIONES DE LA LEY 22/1988, DE 28 DE JULIO, Y DE LAS NORMAS GENERALES Y ESPECÍFICAS QUE SE DICTEN PARA SU DESARROLLO Y APLICACIÓN ( ARTÍCULO 44.7 DE LA LEY 22/1988, DE 28 DE JULIO). LOS AUTORES RESPONDERÁN CON EXACTITUD Y VERACIDAD A LOS DATOS TÉCNICOS Y URBANÍSTICOS CONSIGNADOS.		

**Proyecto de ejecución de**  
**CANTINA, ALMACÉN Y ASEOS EN EL PASEO FLUVIAL DE PONTEDEUME - A CORUÑA**  
 PROMOTOR: AYTO. DE PONTEDEUME  
 ARQUITECTO: ÓSCAR SÁNCHEZ MARTÍNEZ COAG 3353  
 SITUACIÓN: PASEO FLUVIAL PONTEDEUME  
 PLANO **01 UR PLANOS DE URBANISMO** FORMATO DIN A1 E 1:500  
**PLANO DE JUSTIFICACIÓN URBANÍSTICA** ABRIL 2020

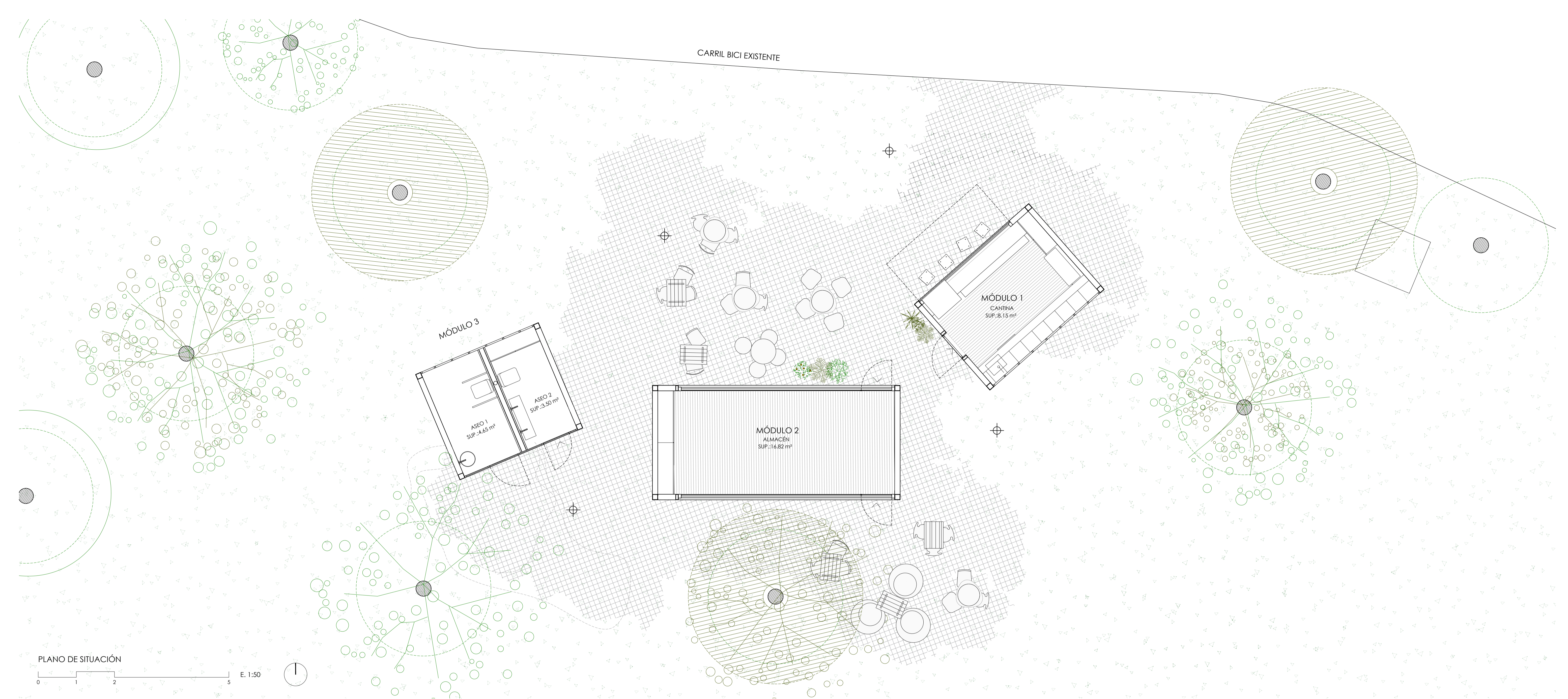

PLANO DE SITUACIÓN  
E. 1:50



ALZADO GENERAL  
E. 1:50

CUADRO DE SUPERFICIES		
<b>MÓDULO 1 - CANTINA</b>		
SUPERFICIE ÚTIL	10.42	m²
SUPERFICIE CONSTRUIDA	12.00	m²
<b>MÓDULO 2 - ALMACÉN</b>		
SUPERFICIE ÚTIL	16.83	m²
SUPERFICIE CONSTRUIDA	19.50	m²

MÓDULO 3 - ASEOS		
ASEO 1	4.65	m²
ASEO 2	3.50	m²
ARMARIO INSTALACIONES	0.60	m²
SUPERFICIE CONSTRUIDA	10.50	m²
<b>SUPERFICIE TOTAL ÚTIL</b>		<b>36.00 m²</b>
<b>SUPERFICIE TOTAL CONSTRUIDA</b>		<b>42.00 m²</b>

Proyecto de ejecución de  
**CANTINA, ALMACÉN Y ASEOS EN EL PASEO FLUVIAL DE PONTEDEUME - A CORUÑA**  
 PROMOTOR: AYTO. DE PONTEDEUME  
 ARQUITECTO: ÓSCAR SÁNCHEZ MARTÍNEZ COAG 3353  
 SITUACIÓN: PASEO FLUVIAL PONTEDEUME  
 PLANO  
**02 AR ARQUITECTURA** DISTRIBUCIÓN, SUPERFICIES Y ALZADO GENERAL  
 FORMATO DIN A1 E. 1:50  
 ABRIL 2020

**DELIMITACIÓN CON COORDENADAS UTM y M2, LA SUPERFICIE DE DOMINIO PÚBLICO MARÍTIMO TERRESTRE**

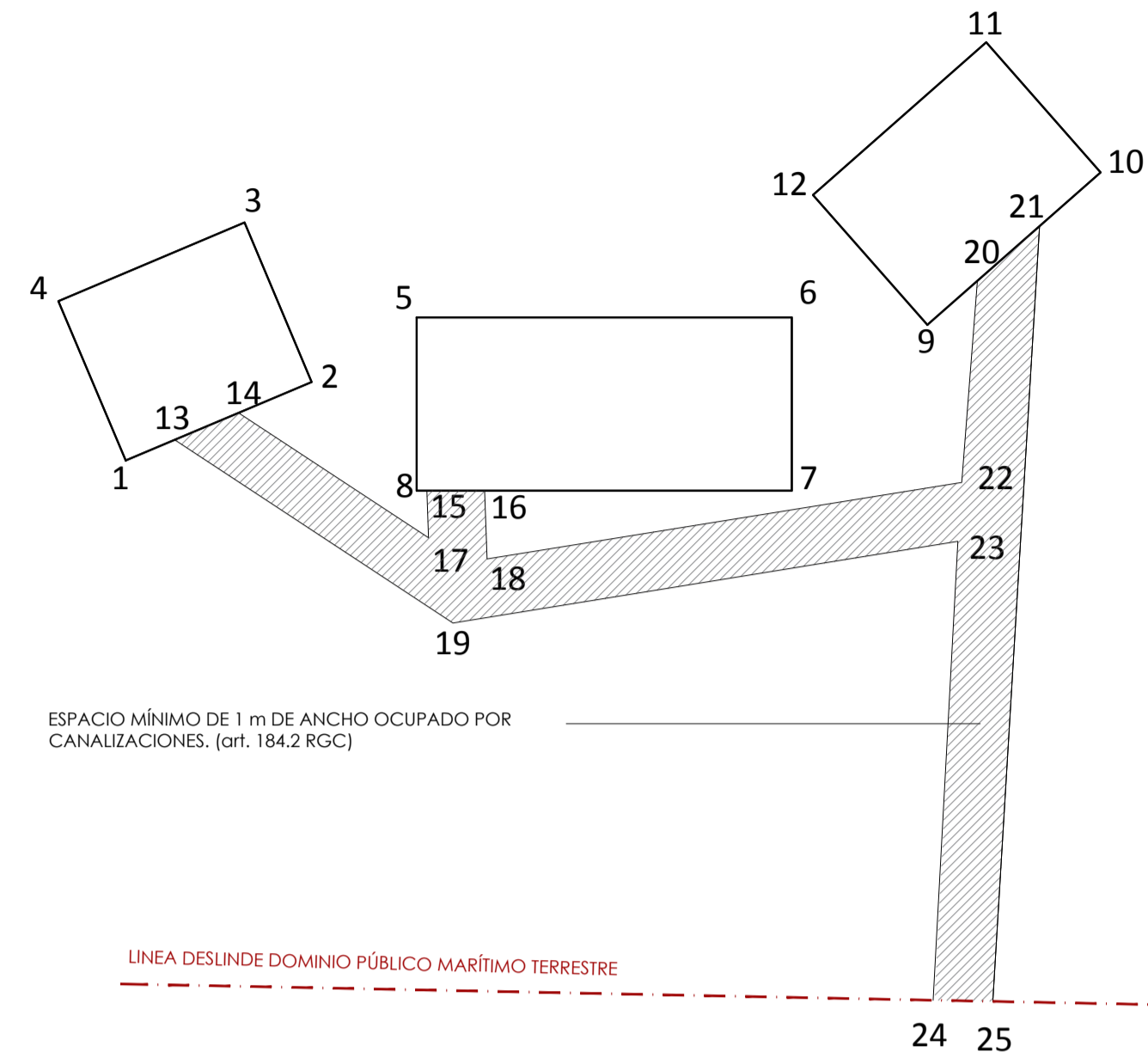

**CUBIERTAS**

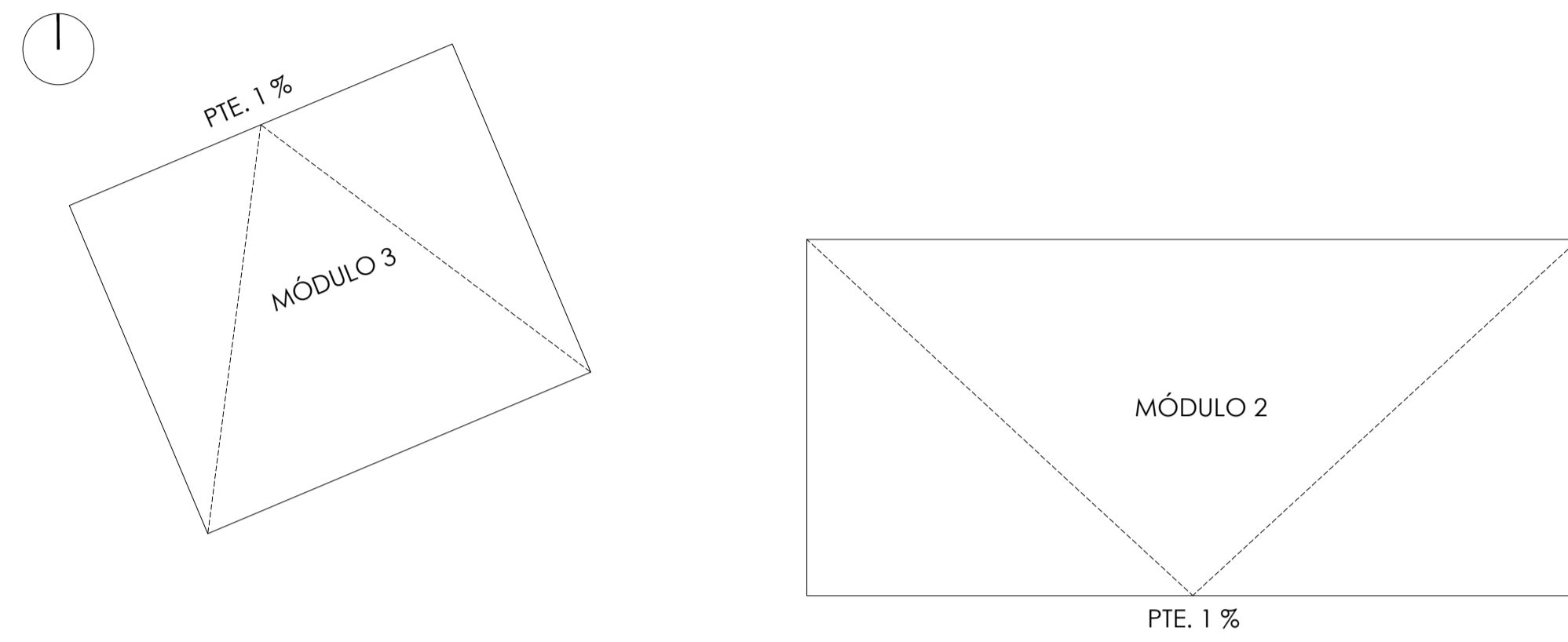

**PLANTA DE ACOTADOS**

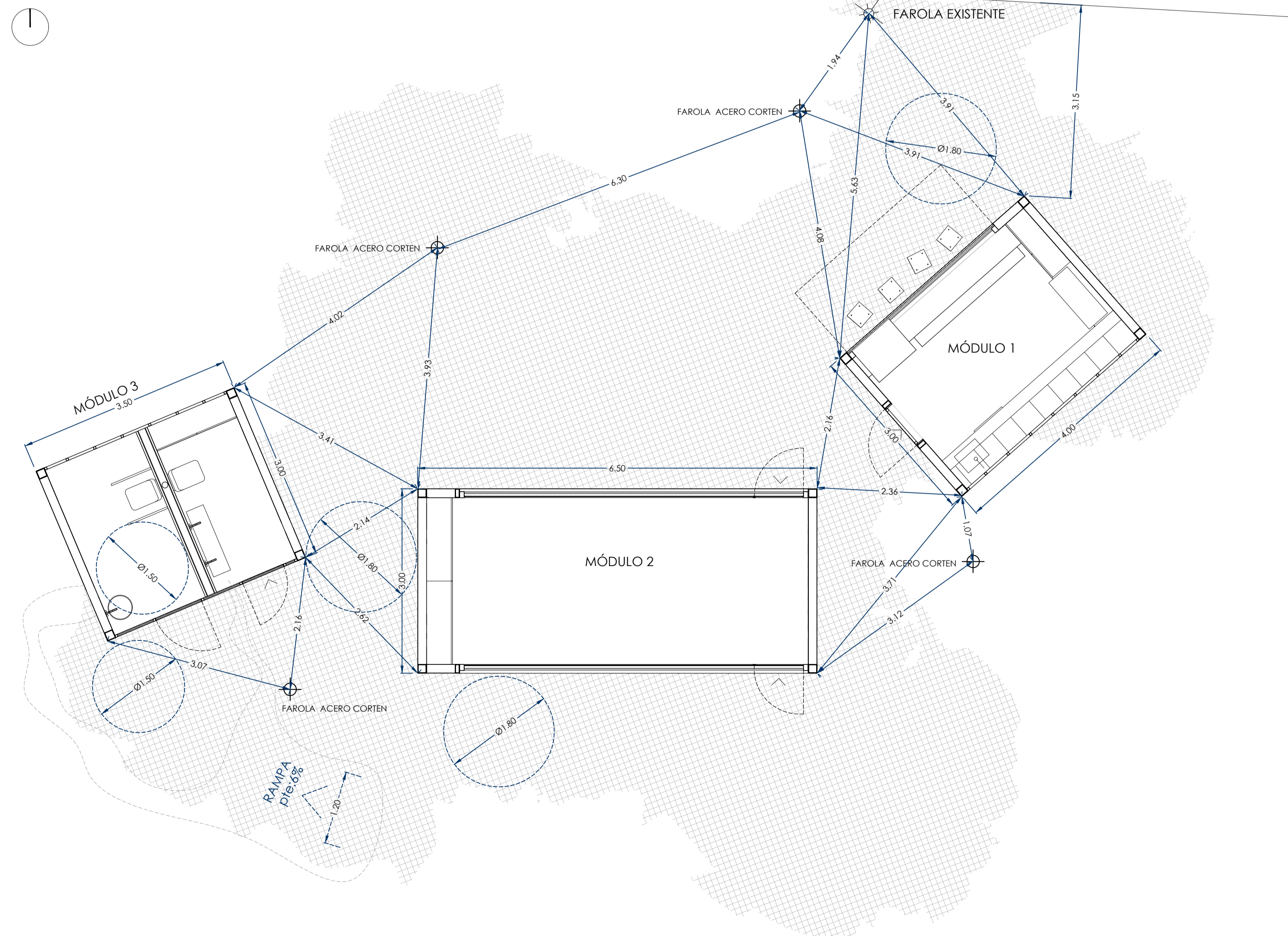

**COORDENADAS UTM**

SEG.	START X	START Y
1	X=567614.4536	Y=4806243.3091
2	X=567617.6782	Y=4806244.6699
3	X=567616.5119	Y=4806247.4339
4	X=567613.2872	Y=4806246.0731
5	X=567619.4991	Y=4806245.7878
6	X=567625.9991	Y=4806245.7878
7	X=567625.9991	Y=4806242.7878
8	X=567619.4991	Y=4806242.7878
9	X=567628.3495	Y=4806245.6600
10	X=567631.3515	Y=4806248.3034
11	X=567629.3689	Y=4806250.5550
12	X=567626.3669	Y=4806247.9115
13	X=567615.3013	Y=4806242.6669
14	X=567616.4103	Y=4806244.1348
15	X=567619.6731	Y=4806242.6878
16	X=567620.6738	Y=4806242.6878
17	X=567619.7043	Y=4806241.9711
18	X=567620.7191	Y=4806241.6039
19	X=567620.1289	Y=4806240.4957
20	X=567629.2158	Y=4806246.4228
21	X=567630.2924	Y=4806246.3708
22	X=567628.9448	Y=4806242.9315
23	X=567628.8800	Y=4806241.9081
24	X=567628.4492	Y=4806233.9599
25	X=567629.4848	Y=4806233.9392

**SUPERFICIE OCUPADA EN CONCESIÓN**

módulos: 42 m<sup>2</sup>  
 canalizaciones: 28.72 m<sup>2</sup>  
**TOTAL: 70.72 m<sup>2</sup>**

NORMATIVA	Orden VIV/561/2010, de 1 de febrero, por la que se desarrolla el documentotécnico de condiciones básicas de accesibilidad y no discriminación para el acceso y utilización de los espacios públicos urbanizados.
ARTÍCULO	SEGÚN PROYECTO
Art. 9. Condiciones generales del itinerario peatonal accesible.	- En todo su desarrollo posee una anchura libre de paso no inferior a 1,80 m, que garantiza el giro, cruce y cambio de dirección de las personas independientemente de sus características o modo de desplazamiento - No presentará escalones aislados ni resaltes.
Art.11. Pavimentos.	- El pavimento del itinerario peatonal accesible se proyectará en una fase posterior duro, estable, antideslizante en seco y en mojado, formado por prefabricados de hormigón césped.
Art. 12. Rejillas, alcorques y tapas de instalación.	- Las rejillas, alcorques o tapas de instalación se colocarán enrasadas con el pavimento circundante.
Art. 14. Rampas	- No existen en el itinerario peatonal accesible rampas considerados los planos inclinados destinados a salvar inclinaciones superiores al 6% o desniveles superiores a 20 cm.
Art.15. Escaleras.	- Acceso a módulos salva una altura de 0,18cm.
Art.33. Elementos vinculados a actividades comerciales.	- El módulo 1 de la cantina, ofrece un mostrador de atención al público de 0,80 cm de ancho y 0,75 cm de altura.
Art. 34. Cabinas de aseo público accesibles.	- Dispone en el exterior de un espacio libre de obstáculos en el que se puede inscribir un círculo de 1,50 m delante de la puerta de acceso y en su interior. - Puerta de acceso abatible al exterior de 0,80 m. - Los aparatos sanitarios cumplen la normativa. - Acceso a aseo accesible por medio de regularización del terreno hasta llegar a cota, de min. 1,20 m de ancho (DB-SUA 1) y de pendiente de máx. un 6% que salva una altura inferior a 0,20 m (0,18 cm)

**CUADRO DE SUPERFICIES**

MÓDULO 1 - CANTINA		
SUPERFICIE ÚTIL	10.42	m <sup>2</sup>
SUPERFICIE CONSTRUIDA	12.00	m <sup>2</sup>
MÓDULO 2 - ALMACÉN		
SUPERFICIE ÚTIL	16.83	m <sup>2</sup>
SUPERFICIE CONSTRUIDA	19.50	m <sup>2</sup>
MÓDULO 3 - ASEOS		
ASEO 1	4.65	m <sup>2</sup>
ASEO 2	3.50	m <sup>2</sup>
ARMARIO INSTALACIONES	0.60	m <sup>2</sup>
SUPERFICIE CONSTRUIDA	10.50	m <sup>2</sup>
<b>SUPERFICIE TOTAL ÚTIL</b>	<b>36.00</b>	<b>m<sup>2</sup></b>
<b>SUPERFICIE TOTAL CONSTRUIDA</b>	<b>42.00</b>	<b>m<sup>2</sup></b>

ACABADOS INTERIORES			
LOCAL	TECHO	PAVIMENTO	PARAMENTOS
MÓDULO 1			
MÓDULO 2	CHAPA ACERO GALVANIZADA	TABLERO MADERA-CEMENTO HIDRÓFUGO	TABLERO MADERA-CEMENTO HIDRÓFUGO
MÓDULO 3			

EXTERIOR		
ELEMENTO	OBJETO	ACABADO
MÓDULO 1	FACHADA	CHAPA DE ACERO CORTE e:3mm
MÓDULO 1	CUBIERTA	CHAPA DE ACERO CORTE e:3mm
MÓDULO 2	FACHADA	CHAPA DE ACERO CORTE e:3mm
MÓDULO 2	CUBIERTA	CHAPA DE ACERO CORTE e:3mm
MÓDULO 3	FACHADA	CHAPA DE ACERO CORTE e:3mm
PAVIMENTO EXTERIOR	PAVIMENTO	PREFABRICADO DE HORMIGÓN CÉSPED (SE PROYECTARÁ EN FASE POSTERIOR)
MOBILIARIO	FAROLAS	FAROLAS DE ACERO CORTEN (SE PROYECTARÁ EN FASE POSTERIOR)



**Proyecto de ejecución de CANTINA, ALMACÉN Y ASEOS EN EL PASEO FLUVIAL DE PONTEDEUME - A CORUÑA**

PROMOTOR: AYTO. DE PONTEDEUME  
 ARQUITECTO: ÓSCAR SÁNCHEZ MARTÍNEZ COAG 3353  
 SITUACIÓN: PASEO FLUVIAL PONTEDEUME  
 PLANO  
**02 AR ARQUITECTURA** ACOTADOS GENERAL, CUBIERTA Y ACABADOS  
 FORMATO DIN A1 E. 1:50  
 ABRIL 2020



MÓDULO 1 - CANTINA

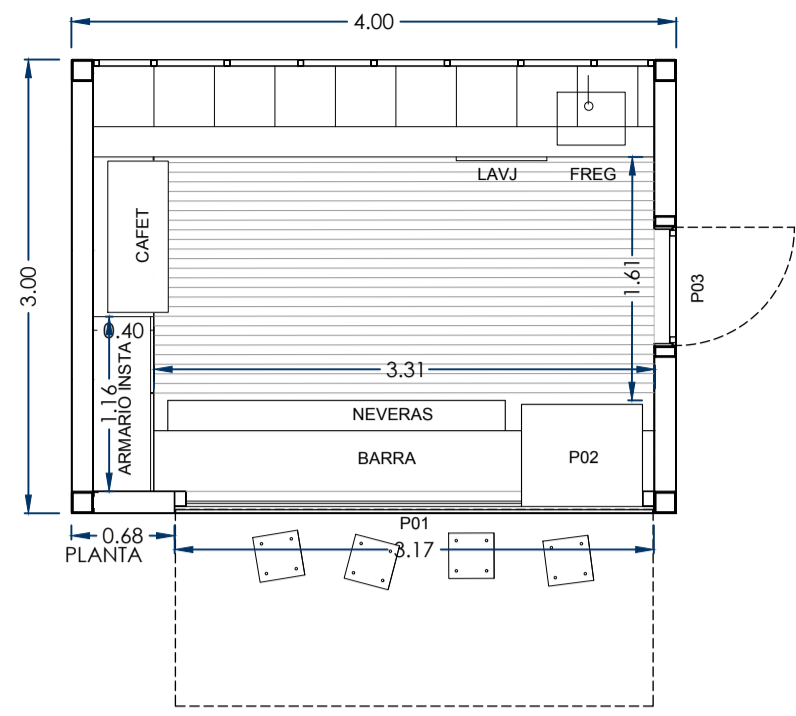

MÓDULO 2 - ALMACÉN

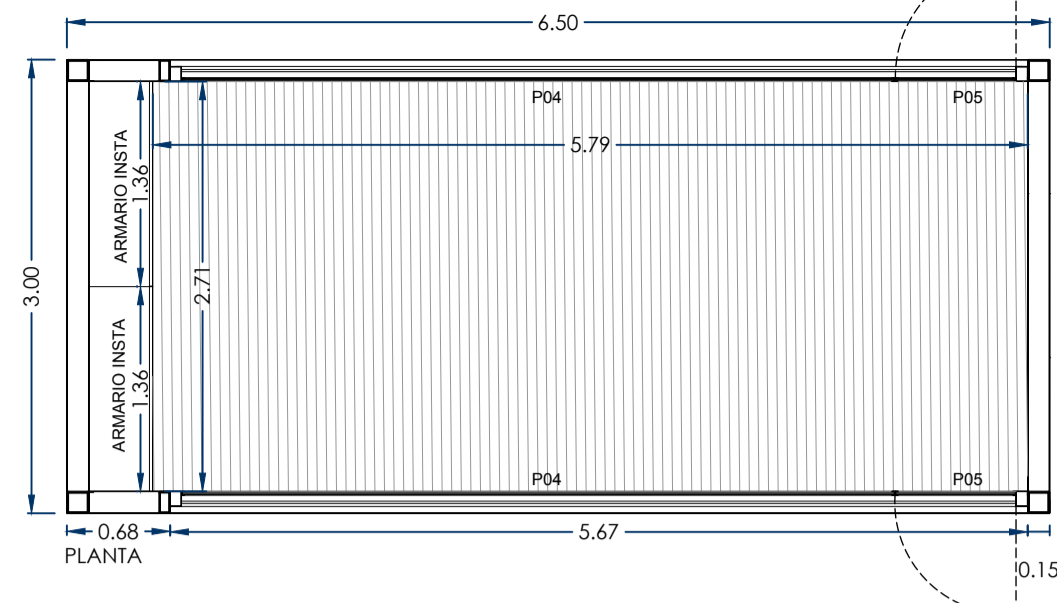

MÓDULO 3 - ASEOS

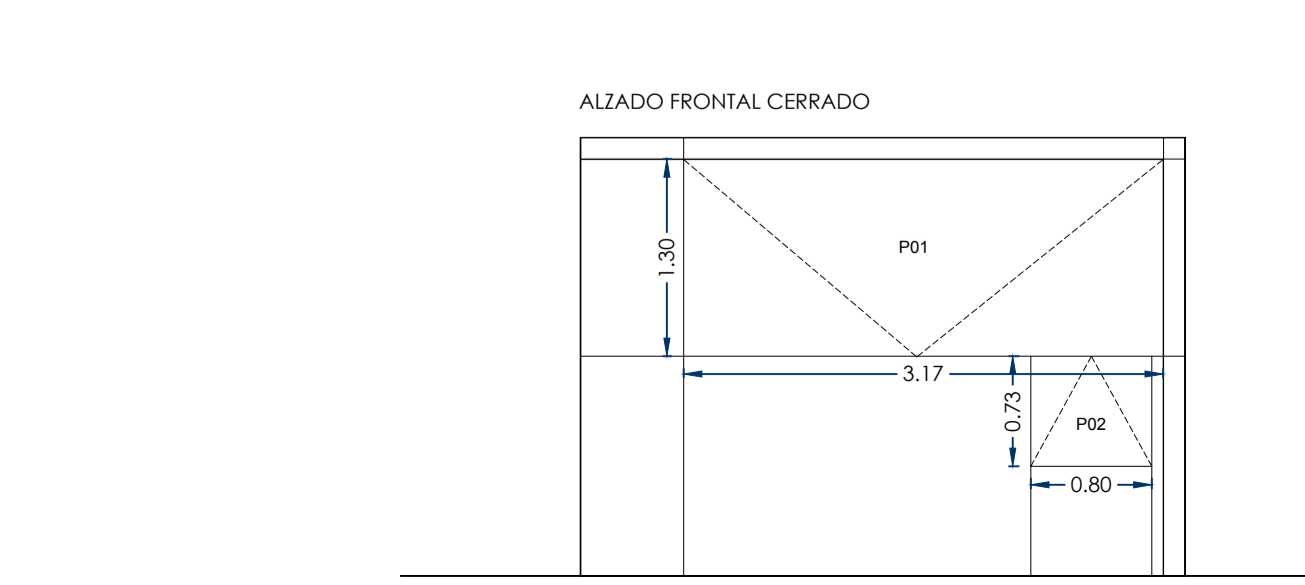
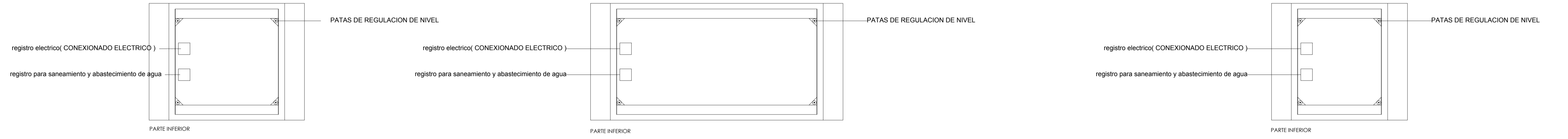
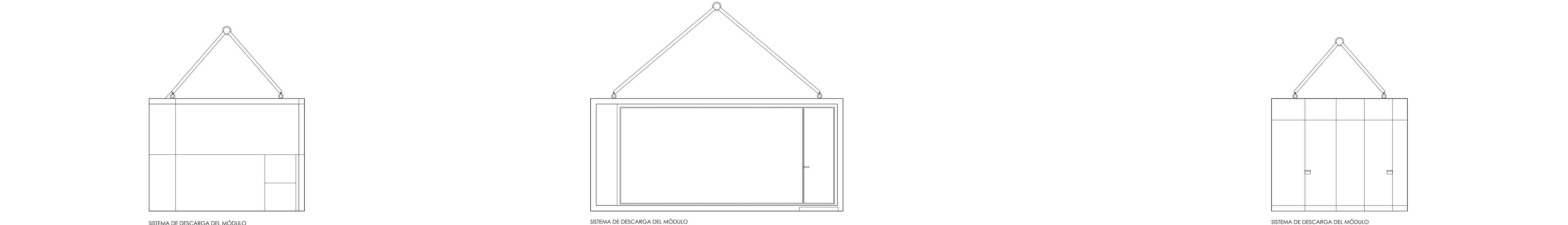
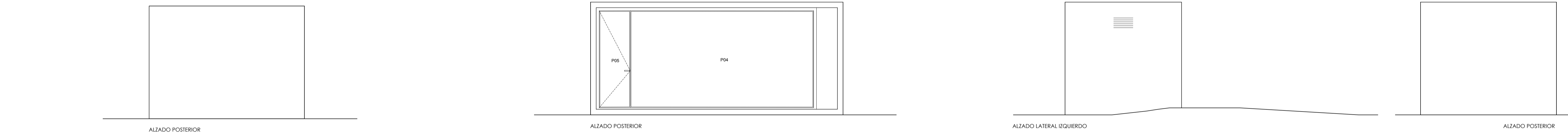
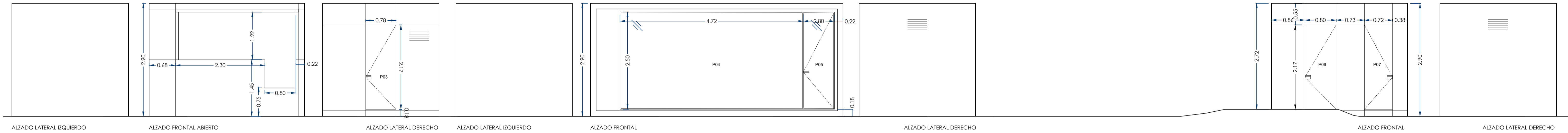
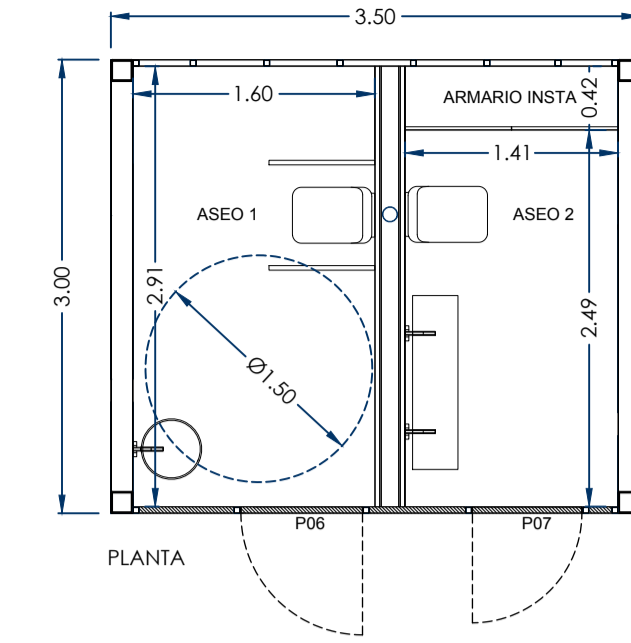

CARPINTERÍA										
DENOMINACIÓN	UDS	DIMENSIONES [cm]	CARPINTERÍA	ACABADOS	APERTURA	HERRAJES Y MANILLAS	VIDRIO / HOJA	OSCURECIMIENTO	SUP. ILUMINACIÓN	SUP. VENTILACIÓN
P01	1	317 x 130	ACERO	GALVANIZADO	1 HOJA BASCULANTE HACIA EXTERIOR	HERRAJES DE ACERO MANILLAS DE ACERO	PANEL DE CHAPA DE ACERO CORTEN Y LANA DE ROCA	---	4.12 m²	4.12 m²
P02	1	73 x 80	ACERO	GALVANIZADO	1 HOJA OSCILANTE HACIA INTERIOR	HERRAJES DE ACERO MANILLAS DE ACERO	PANEL DE CHAPA DE ACERO CORTEN Y LANA DE ROCA	---	0.58 m²	0.58 m²
P03	1	78 x 217	ACERO	GALVANIZADO	1 HOJA ABATIBLE HACIA EXTERIOR	HERRAJES DE ACERO MANILLAS DE ACERO	PANEL DE CHAPA DE ACERO CORTEN Y LANA DE ROCA	---	---	1.69 m²
P04	2	472 x 250	ACERO	ACERO CORTEN	1 HOJA FIJA	HERRAJES DE ACERO MANILLAS DE ACERO	VIDRIO 8+8 TEMPLADO	ESTOR ENROLLABLE DE TELA	19.3 m²	19.3 m²
P05	2	80 x 250	ACERO	ACERO CORTEN	1 HOJA ABATIBLE HACIA EXTERIOR	HERRAJES DE ACERO MANILLAS DE ACERO	VIDRIO 8+8 TEMPLADO	ESTOR ENROLLABLE DE TELA	2.00 m²	2.00 m²
P06	1	80 x 217	ACERO	GALVANIZADO	1 HOJA ABATIBLE HACIA EXTERIOR	HERRAJES DE ACERO MANILLAS DE ACERO	PANEL DE CHAPA DE ACERO CORTEN Y LANA DE ROCA	---	1.73 m²	1.73 m²
P07	1	72 x 217	ACERO	GALVANIZADO	1 HOJA ABATIBLE HACIA EXTERIOR	HERRAJES DE ACERO MANILLAS DE ACERO	PANEL DE CHAPA DE ACERO CORTEN Y LANA DE ROCA	---	1.56 m²	1.56 m²
ARMARIOS INSTALACIONES	4	ANCHO 40	MADERA PINO	LACADO	2 HOJAS ABATIBLES	HERRAJES DE ACERO MANILLAS DE ACERO	TABLERO DE MADERA-CEMENTO HIDRÓFUGO e:16mm	---	---	---



**Proyecto de ejecución de**  
**CANTINA, ALMACÉN Y ASEOS EN EL PASEO FLUVIAL DE PONTEDEUME - A CORUÑA**  
 PROMOTOR: AYTO. DE PONTEDEUME  
 ARQUITECTO: ÓSCAR SÁNCHEZ MARTÍNEZ COAG 3353  
 SITUACIÓN: PASEO FLUVIAL PONTEDEUME  
 PLANO **03 AR ARQUITECTURA MÓDULOS** FORMATO DIN A1 E. 1:50  
 ABRIL 2020

REPLANTEO, CIMENTACIÓN Y PUESTA A TIERRA E:1/50

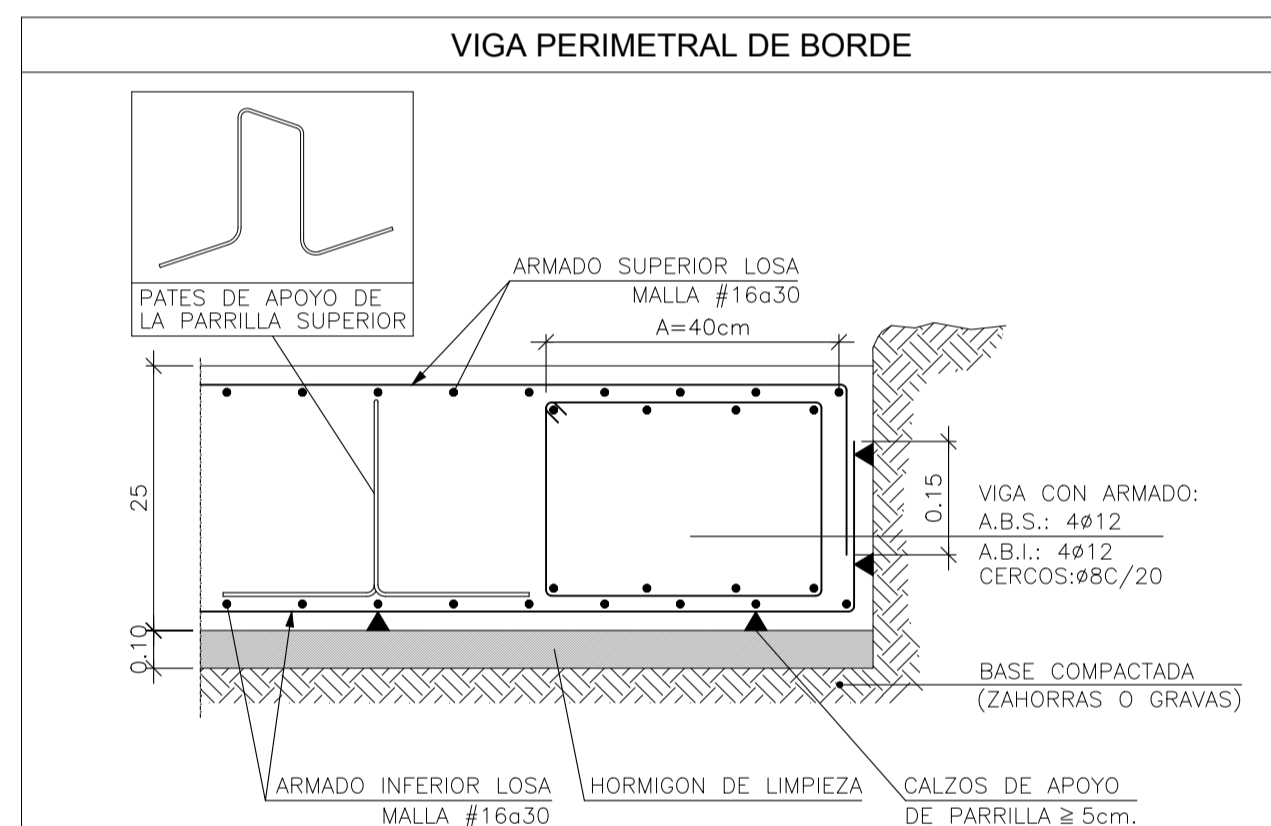
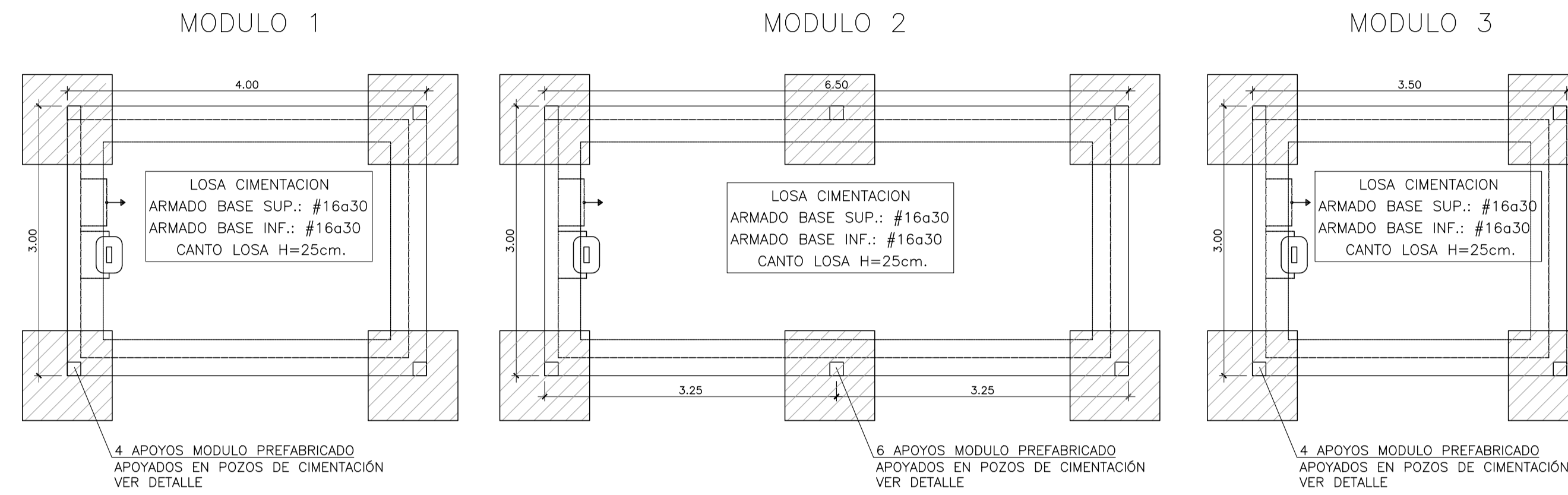

**NOTAS**  
 -Solapes segun EHE Art. 66.6  
 -El acero utilizado debera estar garantizado con el sello CIETSID

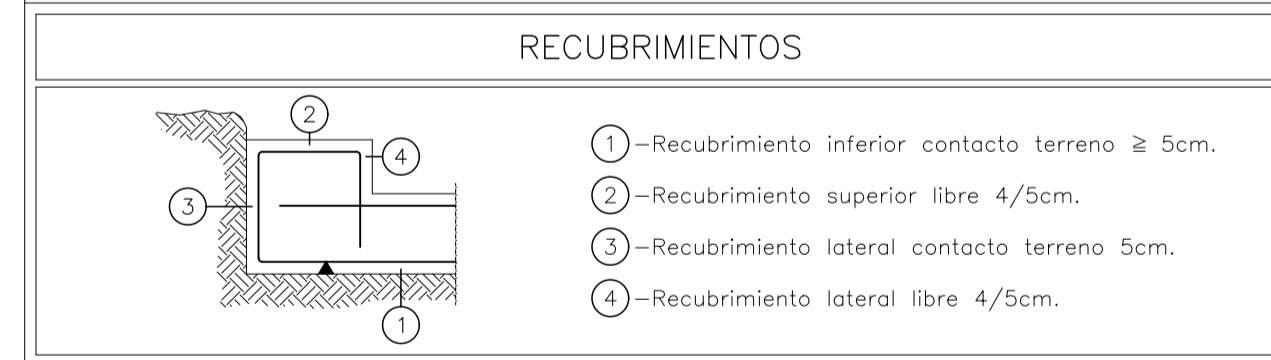

ARMADO GENERAL LOSA		CANTO LOSA
ARMADO SUPERIOR: #16a30	ARMADO INFERIOR: #16a30	25
SOLAPES: 60	SOLAPES: 60	

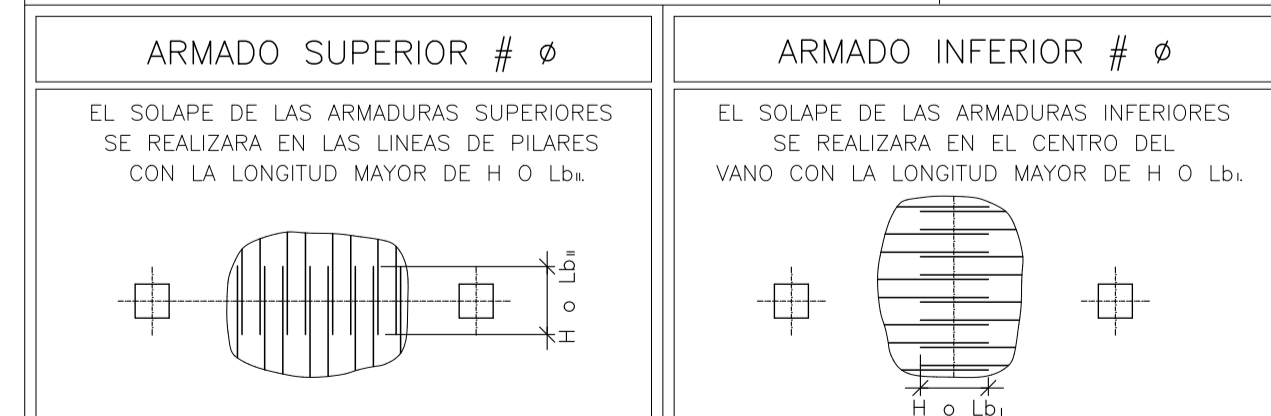

LONGITUDES DE SOLAPE EN ARRANQUE DE PILARES. Lb		
ARMADURA	SIN ACCIONES DINAMICAS B=500S	NOTA: VALIDO PARA HORMIGON Fck=25 KN/mm² SI Fck ≥ 25 KN/mm² PODRAN REDUCIRSE DICHAS LONGITUDES, DE ACUERDO AL ART. 66.5 (EHE)
Ø12	25cm.	TENSION ADMISIBLE DEL TERRENO 0,20 MPa (2,00 kg/cm²)
Ø16	45cm.	
Ø20	65cm.	
Ø25	100cm.	

SIMBOLOS DE PUESTA A TIERRA (NTE)	
EP-4	DE SECCION NOMINAL CUERDA CON 7 ALAMBRES MAXIMO, RESISTENCIA ELECTRICA A 20°C NO SUPERIOR A 0,514 Ohm/Km. PROFUNDIDAD 80 cm.
EP-5	PICA DE PUESTA A TIERRA CON ELECTRODO DE ACERO (EP-2) RECUBIERTO DE COBRE, DIAMETRO: 1,4 cm. LONGITUD: 200cm.
EP-6	ARQUETA DE CONEXION DE 74 x 82 x 42 cm. CON PUNTO DE PUESTA A TIERRA (EP-3) DE COBRE RECUBIERTO DE CADMIO DE 2,5 x 33 cm Y 0,4 cm DE ESPESOR
EP-7	PUESTA A TIERRA PROVISIONAL CON CABLE CONDUCTOR Y PICA.

DISPOSICION DE SEPARADORES		
Elemento		Distancia max.
Elementos superficiales horizontales (losas, forjados, zapatas y losas de cimentacion, etc.)	Emparrillado inferior	50 Ø 6 100cm.
	Emparrillado superior	50 Ø 6 50cm.
Muros	Cada emparrillado	50 Ø 6 50cm.
	Separacion entre emparrillados	100cm.
Vigas		100cm.
Soportes		100 Ø 6 200cm.

ESPECIFICACIONES PARA HORMIGONES					
TIPO DE HORMIGON	ARIDO A EMPLEAR	CEMENTO	CONSISTENCIA S/ UNE 7103	COMPACTACION	ASIENTO DE CONO ABRAMS
CIMENTACION	Arena 5 mm.	CEM-II/B-V 32.5	Blanda	Vibrado	6-9 cm.
	Grava 40 mm.				
RESTO	Arena 5 mm.	CEM-II/B-V 32.5	Blanda	Vibrado	6-9 cm.
	Grava 20 mm.				
RESISTENCIAS CARACTERISTICAS DE PROYECTO					
A los 7 dias			A los 28 dias		
HA-25			≥ 16.70 N/mm²		

CUADRO DE CARACTERISTICAS SEGUN EHE					
MATERIAL	LOCALIZACION	DESIGNACION	NIVEL DE CONTROL	Coef. de ponderación	
HORMIGON	Cimentación	HA-25/B/40/IIa	Estadístico	1,50	
	Muros	HA-25/B/40/IIa	Estadístico	1,50	
	Pilares	HA-25/B/20/IIa	Estadístico	1,50	
	Forjados, vigas y losas	HA-25/B/20/IIa	Estadístico	1,50	
ACERO	Todo la estructura	B-500 S	Normal	1,15	
	Cimentación		Normal		1,50 1,60
	Muros		Normal		1,50 1,60
	Pilares		Normal		1,50 1,60
EJECUCION	Forjados, vigas y losas		Normal		1,50 1,60

DESIGNACION DE AMBIENTES				
SITUACION	AMBIENTE	RECUBRIMIENTO	RELACION AGUA/CEMENTO	CONTENIMO MIN. CEMENTO
INTERIOR	I	30 mm	0.65	250 kg/m³
CIMENTACION	IIa	35 mm (*)	0.60	275 kg/m³
	IIb	40 mm	0.55	300 kg/m³
EXTERIOR PROTEGIDO	IIa	35 mm	0.60	275 kg/m³
EXTERIOR INTEMPERIE	IIa	35 mm	0.60	275 kg/m³
ZONA COSTERA (<5 Km COSTA)	IIa	45 mm	0.50	300 kg/m³

TENSION ADMISIBLE DEL TERRENO: 2,00 Kp/cm²  
 MODULO DE BALASTO: 2000 Tn/m³ (K30=10Kp/cm³)

NOTA: SE EJECUTARAN POZOS DE CIMENTACION CON UNA ALTURA VARIABLE. LA ALTURA DE LOS POZOS DEPENDERA DE LA PROFUNDIDAD A LA QUE SE ENCUENTRE EL NIVEL GEOTECNICO 3 (VER DETALLE DE ZAPATA SOBRE POZO DE CIMENTACION).

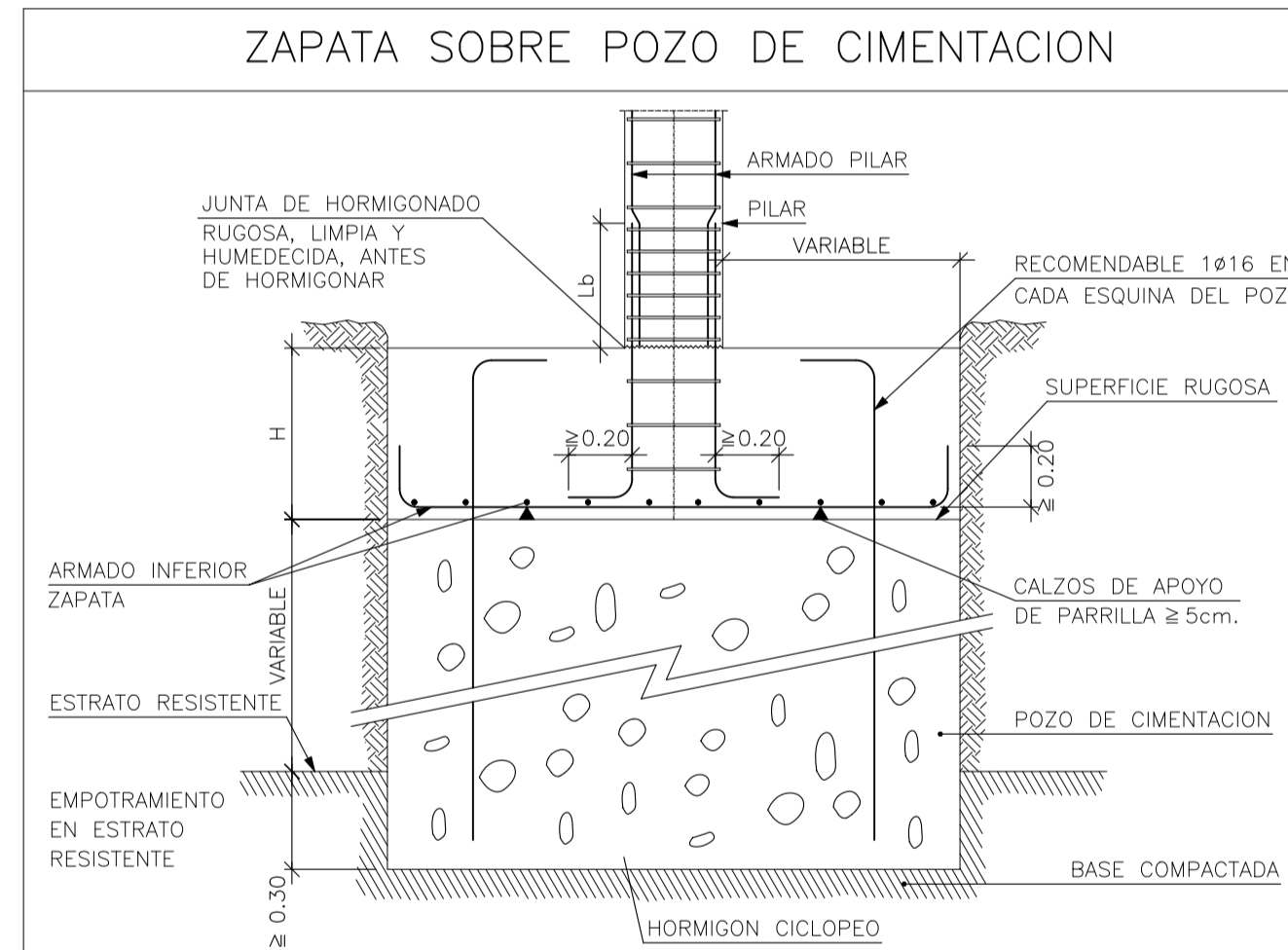

0 1 2 5 E: 1:50

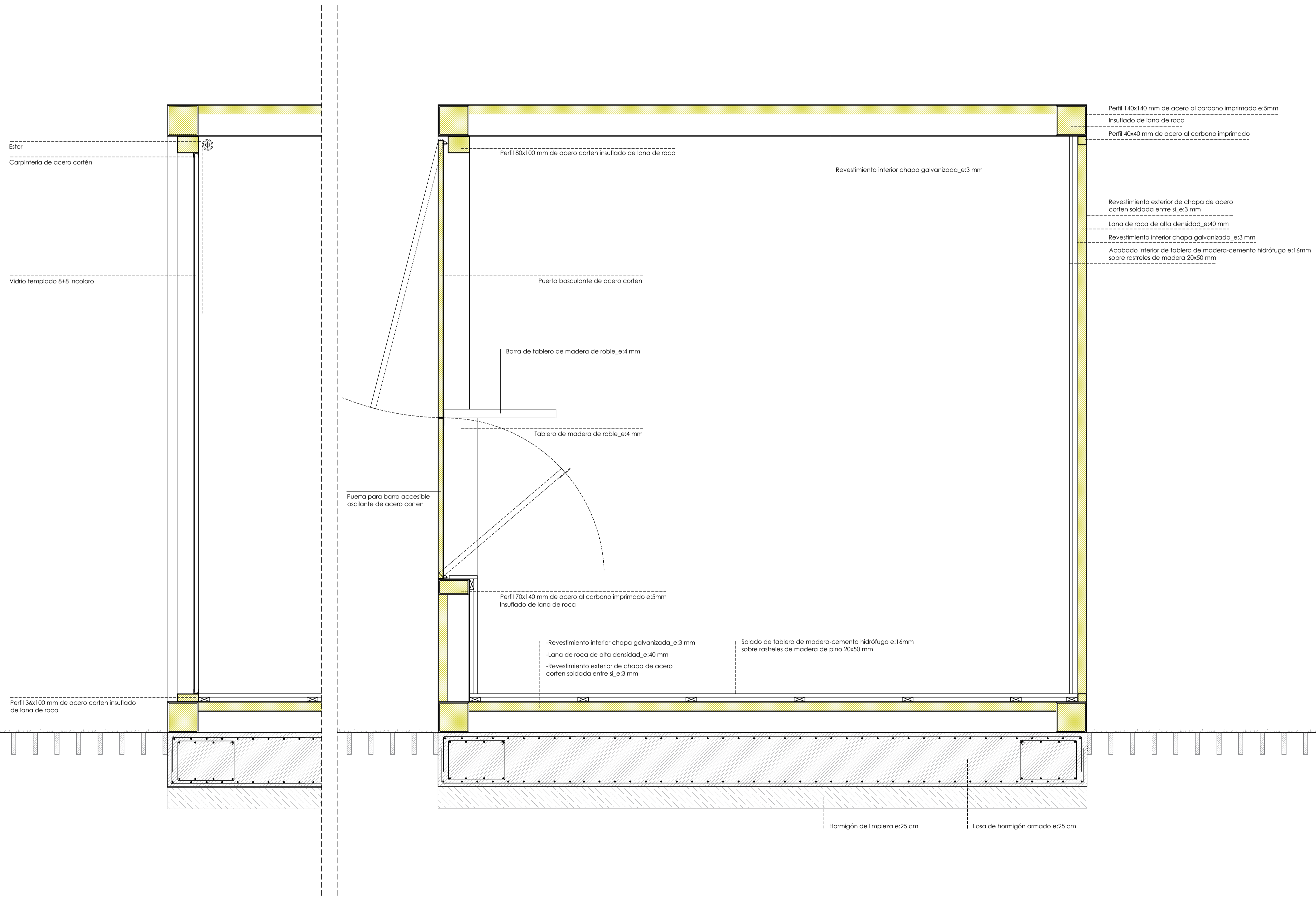

**Proyecto de ejecución de**  
**CANTINA, ALMACÉN Y ASEOS EN EL PASEO FLUVIAL DE PONTEDEUME - A CORUÑA**  
 PROMOTOR: AYTO. DE PONTEDEUME  
 ARQUITECTO: ÓSCAR SÁNCHEZ MARTÍNEZ COAG 3353  
 SITUACIÓN: PASEO FLUVIAL PONTEDEUME  
 PLANO  
**01 CONSTRUCCION**  
**SECCION CONSTRUCTIVA TIPO**  
 FORMATO DIN A1 E. 1:50  
 ABRIL 2020



# IS - SANEAMIENTO

	SIFÓN INDIVIDUAL	P.V.C. Ø110 Pendiente 2%	CANALIZACIÓN DE DESAGÜES FECALES
	BOTE SIFONICO	P.V.C. Ø110 Pendiente 2%	CANALIZACIÓN DE DESAGÜES PLUVIALES
	SUMIDERO SIFONICO		ARQUETA PLUVIALES
	BAJANTE FECALES		ARQUETA FECALES
	BAJANTE PLUVIALES		POZO DE REGISTRO FECALES
	CANALETA SUMIDERO		POZO DE REGISTRO PLUVIALES
	TUBERIA PEQUEÑA EVACUACION		ARQUETA CON SUMIDERO SIFONICO GARAJES
	MANGUETÓN W.C., PVC Ø110		

## NOTAS ACLARATORIAS DE SANEAMIENTO

- LOS TRAZADOS DE LAS INSTALACIONES REFLEJADAS EN LOS PLANOS SON ORIENTATIVOS Y SE DEBERÁN AJUSTAR A LA REALIDAD DE LA OBRA.
- LA SALIDA DE VENTILACIÓN PRIMARIA NO ESTARÁ SITUADA A MENOS DE 6.00 m DE CUALQUIER TOMA DE AIRE PARA CLIMATIZACIÓN Y DEBE SOBREPASARLA EN ALTURA.
- CUANDO EXISTAN HUECOS DE RECINTOS HABITABLES A MENOS DE 6.00 m DE LA SALIDA DE VENTILACIÓN PRIMARIA, ÉSTA DEBE SITUARSE 50 cm POR ENCIMA DE LA COTA MÁXIMA DE LOS MISMOS.
- LA CLAVE DE LOS COLECTORES ENTERRADOS QUEDARÁ, COMO MÍNIMO, A 0.80 m DEL SUELO TERMINADO EN ZONAS DE CIRCULACIÓN Y ESTANCIA DE VEHÍCULOS. LA TUBERÍA DE COLECTORES ENTERRADOS SERÁ DE PVC S/ UNE EN 1401 EN COLOR TEJA.
- SE COLOCARÁN REGISTROS CADA 15 m EN LAS REDES DE TUBERÍAS COLGADAS.
- EN LOS CODOS, EN UNIONES Y EN LOS CAMBIOS DE DIRECCIÓN DE RED COLGADA SE COLOCARÁN PIEZAS ESPECIALES CON REGISTRO.
- LA SALIDA DE LA VENTILACIÓN DEBE ESTAR CONVENIENTEMENTE PROTEGIDA DE LA ENTRADA DE CUERPOS EXTRAÑOS Y SU DISEÑO DEBE FAVORECER LA EXPULSIÓN DE GASES.
- LAS DERIVACIONES Y RAMALES IRÁN EMPOTRADOS EN LOS PARAMENTOS O TRANSCURRIRÁN POR EL FALSO TECHO DE LAS PLANTAS INMEDIATAMENTE INFERIORES AISLÁNDOLOS CON UNA MANTA TIPO "PK8-2" EN AQUELLOS TRAMOS QUE SE ENCUENTREN SOBRE PIEZAS VIVIDERAS.
- LOS PASOS DE TUBERÍAS A TRAVÉS DE LOS FORJADOS Y MUROS SE REALIZARÁN CON PASAMUROS.
- LA UBICACIÓN DEL MOBILIARIO Y EQUIPAMIENTO DE APARATOS SANITARIOS, PODRÁ VARIAR EN FUNCIÓN DE CAMBIOS REALIZADOS DURANTE LA EJECUCIÓN DE LA OBRA, SE REVISARÁ CADA PIEZA, ANTES DE DECIDIR DEFINITIVAMENTE SU SITUACIÓN.

## NOTAS AL INSTALADOR

- EL INSTALADOR REALIZARÁ TODAS LAS PRUEBAS PERTINENTES Y DEJARÁ LA INSTALACIÓN COMPLETAMENTE ACABADA Y EN PERFECTO FUNCIONAMIENTO, ASÍ COMO GARANTIZADA DURANTE EL TIEMPO QUE MARQUE EL PLIEGO DE CONDICIONES GENERALES DEL PROYECTO.
- EL INSTALADOR REALIZARÁ TODOS LOS TRÁMITES NECESARIOS PARA LA LEGALIZACIÓN Y PUESTA EN SERVICIO DE LA INSTALACIÓN SOLICITANDO PREVIAMENTE A SU EJECUCIÓN TODA LA INFORMACIÓN TANTO DE LA COMPAÑÍA SUMINISTRADORA, DELEGACIÓN DE INDUSTRIA CORRESPONDIENTE Y DEMÁS ORGANISMOS OFICIALES PARA NO TENER PROBLEMA ALGUNO EN EL MOMENTO DE CONTRATACIÓN POR PARTE DE FUTUROS USUARIOS.
- SE RECUERDA AL INSTALADOR QUE TODA LA INFORMACIÓN DEL PROYECTO EN PLANOS SE COMPLEMENTA CON LOS OTROS DOCUMENTOS INTEGRANTES DEL MISMO ( MEMORIA, CÁLCULOS, PLIEGO DE CONDICIONES TÉCNICAS Y MEDICIONES).
- EL INSTALADOR SE RESPONSABILIZARÁ EN TODO MOMENTO DE QUE LA INSTALACIÓN POR ÉL EJECUTADA SEA CORRECTA TANTO EN NORMATIVA COMO EN SU FUNCIONAMIENTO.
- EL INSTALADOR CONFIRMARÁ A LA MAYOR BREVEDAD POSIBLE CON LA EMPRESA SUMINISTRADORA CORRESPONDIENTE, EL LUGAR EXACTO DE LA ACOMETIDA ( FACHADA O LÍMITE DE PARCELA) PARA ALOJAR LOS ARMARIOS Y / O ARQUETAS CORRESPONDIENTES, SE PRESENTARÁ A LA DIRECCIÓN FACULTATIVA LAS DIMENSIONES DE LOS MISMOS INDICANDO NECESIDADES DE ESPACIOS, VENTILACIONES, DISTANCIAS MÍNIMAS A OTRAS INSTALACIONES, ETC. ( IDEM PARA EL CUARTO DE INSTALACIONES Y RECORRIDOS DE LAS MISMAS).
- EL INSTALADOR DISPONDRÁ EN OBRA DE MUESTRAS DE CADA UNO DE LOS MATERIALES Y EQUIPOS QUE SE VAN A INSTALAR PARA SU APROBACIÓN POR PARTE DE LA DIRECCIÓN FACULTATIVA.
- EL CONTRATISTA Y/O EL INSTALADOR PRESENTARÁ PLANOS DE COORDINACIÓN ENTRE LAS DIFERENTES INSTALACIONES "PREVIOS AL INICIO DE LOS TRABAJOS" CON EL FIN DE DETECTAR POSIBLES INTERFERENCIAS O CRUCES QUE A POSTERIORI PERJUDIQUE LA ESTÉTICA O EL FUTURO MANTENIMIENTO DE LAS INSTALACIONES, SE REALIZARÁN ESPECIALMENTE PLANOS DE RECORRIDOS POR FALSOS TECHOS, FALSOS SUELOS, RECORRIDOS VISTOS, SALAS DE MAQUINAS, ETC. ESTOS PLANOS SERÁN APROBADOS PREVIAMENTE A LA EJECUCIÓN POR LA DIRECCIÓN FACULTATIVA.
- UNA VEZ FINALIZADA LA OBRA, EL INSTALADOR DE LA OBRA DEBERÁ ENTREGAR CARPETA CON JUEGO DE PLANOS AS-BUILT EN PAPEL, DONDE SE REGISTRARÁN TODOS LOS CAMBIOS EFECTUADOS DURANTE EL DESARROLLO DE LA OBRA, ADEMÁS DE UNA COPIA EN FORMATO DIGITAL DE LOS MISMOS.

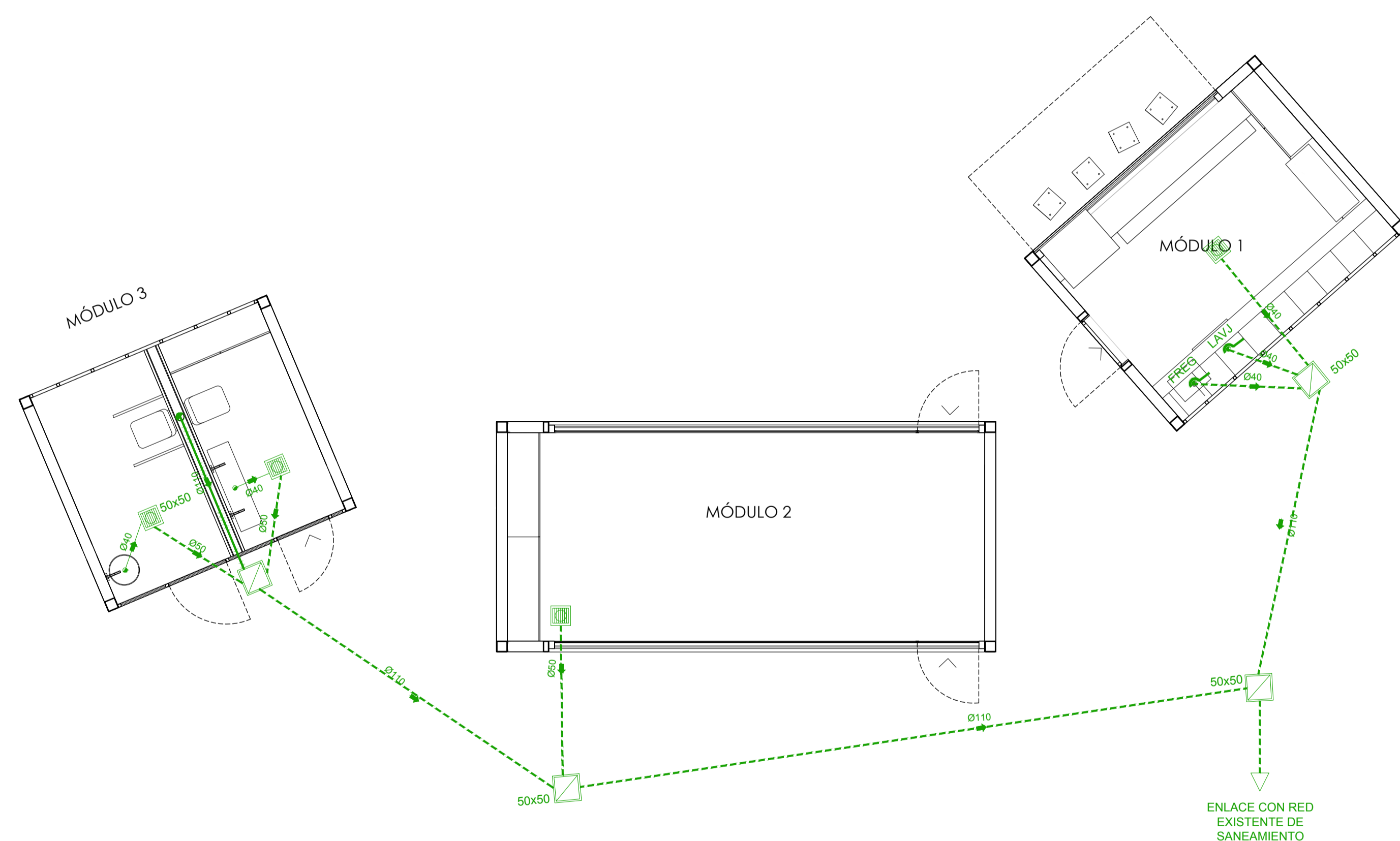

## DIÁMETROS DE LAS DERIVACIONES INDIVIDUALES

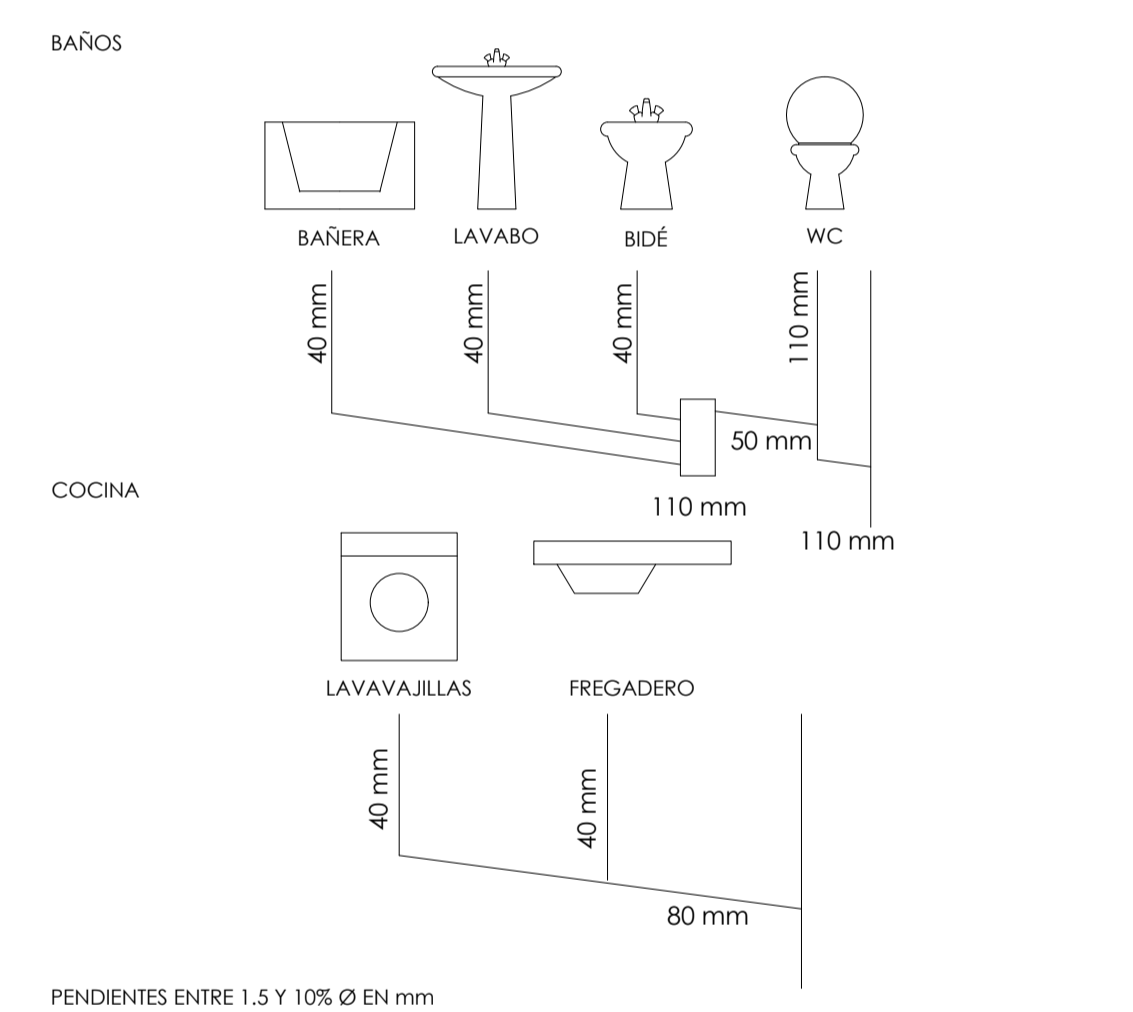

## ARQUETA A PIE DE BAJANTE

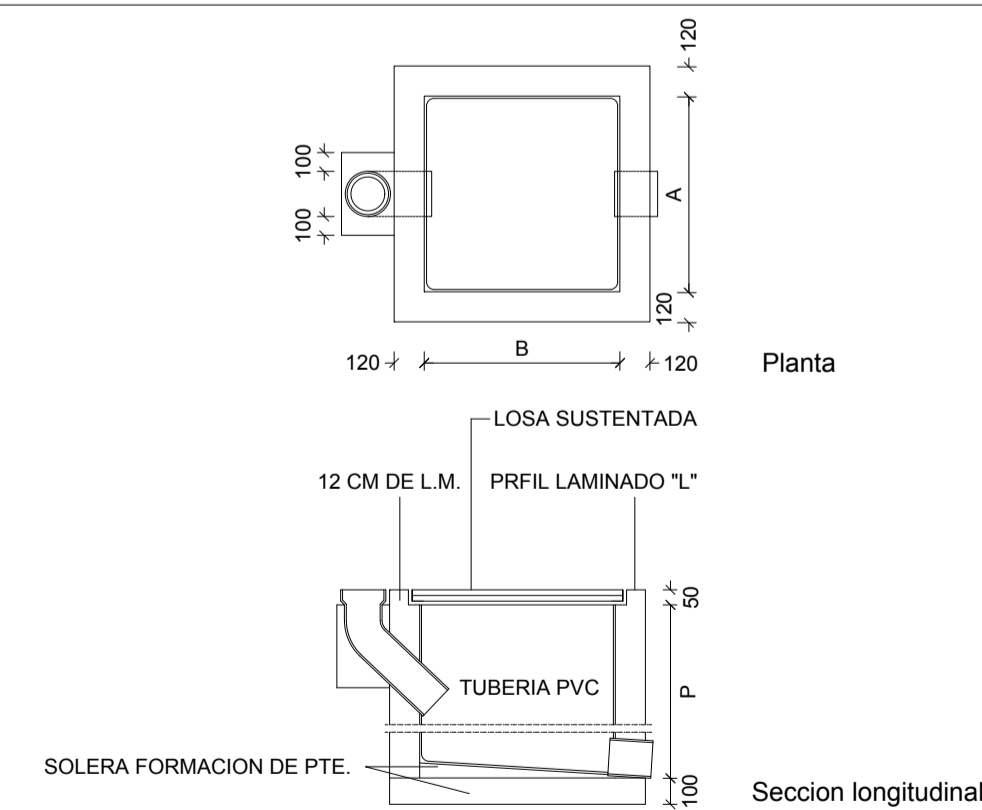

## NOTAS ACLARATORIAS DE TUBERÍAS DE SANEAMIENTO

TODAS LAS TUBERÍAS SERÁN DE PVC-C EXCEPTO LAS INDICADAS COMO PVC-TEJA, LAS CUALES SERÁN DE PVC ESTRUCTURADO DE DOBLE PARED SN4 ( LISA), ESTAS SE COLOCARÁN PARA TODA CANALIZACIÓN ENTERRADA.

DIÁMETRO A UTILIZAR EN CONEXIÓN DE APARATOS ( DE NO INDICARSE EN PLANO)

CONEXIÓN INODORO - BAJANTE	Ø 110 mm - PVC-C
CONEXIÓN BOTE SIFÓNICO - BAJANTE	Ø 50 mm - PVC-C
CONEXIÓN BOTE SIFÓNICO - SUMIDERO DE CUARTO HÚMEDO	Ø 50 mm - PVC-C
CONEXIÓN BOTE SIFÓNICO - DUCHA	Ø 40 mm - PVC-C
CONEXIÓN BOTE SIFÓNICO - LAVABO	Ø 40 mm - PVC-C
CONEXIÓN BOTE SIFÓNICO - URINARIO	Ø 40 mm - PVC-C

Proyecto de ejecución de  
**CANTINA, ALMACÉN Y ASESOS EN EL PASEO FLUVIAL DE PONTEDEUME - A CORUÑA**

PROMOTOR: AYTO. DE PONTEDEUME  
ARQUITECTO: ÓSCAR SÁNCHEZ MARTÍNEZ COAG 3353  
SITUACIÓN: PASEO FLUVIAL PONTEDEUME

PLANO  
**01 AR INSTALACIONES SANEAMIENTO** FORMATO DIN A1 E. 1:50  
ABRIL 2020

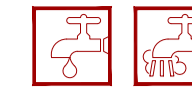

	CANALIZACIÓN DE AGUA FRÍA. PERT II FUSIOPER PRESS O EQUIVALENTE.
	CANALIZACIÓN DE AGUA CALIENTE SANITARIA. PERT II FUSIOPER PRESS O EQUIVALENTE. AISLAMIENTO ARMAFLEX 25 mm SEGÚN UNE - ISO 22391.
	GRIFO COLOCADO DE AGUA FRÍA CON LLAVE DE CORTE.
	GRIFO HIDROMEZCLADOR MONOMANDO PARA CONSUMO DE AF/ACS.
	LLAVE DE PASO
	CONTADOR TELEMÁTICO DE LA COMPAÑÍA SUMINISTRADORA DE AGUA.
	VÁLVULA ANTIRRETORNO
	GRIFO DE VACIADO / COMPROBACIÓN
	FILTRO DE IMPUREZAS

NOTAS ACLARATORIAS DE FONTANERÍA

- 01 | LAS ACOMETIDAS DISPONDRÁN DE VÁLVULA REDUCTORA DE PRESIÓN GENERAL PARA PROTECCIÓN DE LAS REDES GENERALES DE DISTRIBUCIÓN CON BY-PASS DE ACTUACIÓN MANUAL.
- 02 | LA DISTRIBUCIÓN DE TUBERÍAS SERÁ HORIZONTAL, A UNA ALTURA DEL SUELO SUPERIOR A 2.10 m.
- 03 | LAS TUBERÍAS EN EL INTERIOR DE LOS NÚCLEOS HÚMEDOS IRÁN EMPOTRADAS EN SU TOTALIDAD Y AISLADO EL TRAMO DE ACS SEGÚN NORMATIVA VIGENTE.
- 04 | EL MATERIAL DE TODAS LAS TUBERÍAS DE LA INSTALACIÓN SERÁ PERT II. LOS DIÁMETROS SE EXPRESAN EN mm Y SERÁN IGUALES PARA LAS TUBERÍAS DE ACS Y AF.
- 05 | TODAS LAS ACOMETIDAS A APARATOS LLEVARÁN LLAVE DE REGULACIÓN OCULTA.
- 06 | SE MANTENDRÁ EL DIÁMETRO DE LA DERIVACIÓN PARTICULAR HASTA LA DERIVACIÓN AL ÚLTIMO APARATO.
- 07 | TODOS LOS APARATOS DEBERÁN CONTAR CON DISPOSITIVOS DE AHORRO DE AGUA TALES COMO GRIFOS CON AIREADORES O GRIFERÍA TERMOSTÁTICA, Y LOS INODOROS CONTARÁN CON VÁLVULAS DE DOBLE DESCARGA.
- 08 | LAS TUBERÍAS QUE DISCURRAN POR FALSO TECHO IRÁN ANCLADAS CADA METRO SEGÚN NORMA.
- 09 | LOS TRAZADOS DE LAS INSTALACIONES REFLEJADAS EN PLANOS SON ORIENTATIVOS Y SE DEBERÁN AJUSTAR A LA REALIDAD EN OBRA.
- 10 | LAS TUBERÍAS DE AF EN FALSOS TECHOS Y ZONAS NO CALEFACTADAS LLEVARÁN AISLAMIENTO DE 9 mm Y 19 mm EN EXTERIORES.
- 11 | LAS TUBERÍAS DE ACS EN EXTERIORES, FALSOS TECHOS Y ZONAS NO CALEFACTADAS LLEVARÁN AISLAMIENTO SEGÚN TABLA ADJUNTA (RITE IT 2.4.2.1). SE DISPONDRÁN ELEMENTOS ABSORBEDORES DE TENSIONES POR DILATACIÓN EN TODAS LAS TUBERÍAS QUE ATRAVIESEN JUNTAS DE DILATACIÓN Y TRAMOS DE LONGITUD EXCESIVA SEGÚN NORMA. CUMPLIRÁN CON LAS ESPECIFICACIONES BS-5330, DE LA NORMATIVA DE PROTECCIÓN DE INCENDIOS.
- 12 | LA UBICACIÓN DEL MOBILIARIO Y EQUIPAMIENTO DE LAS COCINAS Y DE LOS APARATOS SANITARIOS PODRÁ VARIAR EN FUNCIÓN DE LOS CAMBIOS REALIZADOS DURANTE LA EJECUCIÓN DE LA OBRA. SE REVISARÁ CADA PIEZA (COCINAS Y BAÑOS) ANTES DE DECIDIR DEFINITIVAMENTE LA SITUACIÓN DE LOS COMPONENTES DE LAS INSTALACIONES.

NOTAS AL INSTALADOR

- 1 | EL INSTALADOR REALIZARÁ TODAS LAS PRUEBAS PERTINENTES Y DEJARÁ LA INSTALACIÓN COMPLETAMENTE ACABADA Y EN PERFECTO FUNCIONAMIENTO, ASÍ COMO GARANTIZADA DURANTE EL TIEMPO QUE MARQUE EL PLIEGO DE CONDICIONES GENERALES DEL PROYECTO.
- 2 | EL INSTALADOR REALIZARÁ TODOS LOS TRÁMITES NECESARIOS PARA LA LEGALIZACIÓN Y PUESTA EN SERVICIO DE LA INSTALACIÓN SOLICITANDO PREVIAMENTE A SU EJECUCIÓN TODA LA INFORMACIÓN TANTO DE LA COMPAÑÍA SUMINISTRADORA, DELEGACIÓN DE INDUSTRIA CORRESPONDIENTE Y DEMÁS ORGANISMOS OFICIALES PARA NO TENER PROBLEMA ALGUNO EN EL MOMENTO DE CONTRATACIÓN POR PARTE DE FUTUROS USUARIOS.
- 3 | SE RECUERDA AL INSTALADOR QUE TODA LA INFORMACIÓN DEL PROYECTO EN PLANOS SE COMPLEMENTA CON LOS OTROS DOCUMENTOS INTEGRANTES DEL MISMO (MEMORIA, CÁLCULOS, PLIEGO DE CONDICIONES TÉCNICAS Y MEDICIONES).
- 4 | EL INSTALADOR SE RESPONSABILIZARÁ EN TODO MOMENTO DE QUE LA INSTALACIÓN POR ÉL EJECUTADA SEA CORRECTA TANTO EN NORMATIVA COMO EN SU FUNCIONAMIENTO.
- 5 | EL INSTALADOR CONFIRMARÁ A LA MAYOR BREVEDAD POSIBLE CON LA EMPRESA SUMINISTRADORA CORRESPONDIENTE, EL LUGAR EXACTO DE LA ACOMETIDA (FACHADA O LÍMITE DE PARCELA) PARA ALOJAR LOS ARMARIOS Y/O ARQUETIAS CORRESPONDIENTES. SE PRESENTARÁ A LA DIRECCIÓN FACULTATIVA LAS DIMENSIONES DE LOS MISMOS INDICANDO NECESIDADES DE ESPACIOS, VENTILACIONES, DISTANCIAS MÍNIMAS A OTRAS INSTALACIONES, ETC. (IDEM PARA EL CUARTO DE INSTALACIONES Y RECORRIDOS DE LAS MISMAS).
- 6 | EL INSTALADOR DISPONDRÁ EN OBRA DE MUESTRAS DE CADA UNO DE LOS MATERIALES Y EQUIPOS QUE SE VAN A INSTALAR PARA SU APROBACIÓN POR PARTE DE LA DIRECCIÓN FACULTATIVA.
- 7 | EL CONTRATISTA Y/O EL INSTALADOR PRESENTARÁ PLANOS DE COORDINACIÓN ENTRE LAS DIFERENTES INSTALACIONES "PREVIOS AL INICIO DE LOS TRABAJOS" CON EL FIN DE DETECTAR POSIBLES INTERFERENCIAS O CRUCES QUE A POSTERIORI PERJUDIQUE LA ESTÉTICA O EL FUTURO MANTENIMIENTO DE LAS INSTALACIONES. SE REALIZARÁN ESPECIALMENTE PLANOS DE RECORRIDOS POR FALSOS TECHOS, FALSOS SUELOS, RECORRIDOS VISTOS, SALAS DE MÁQUINAS, ETC. ESTOS PLANOS SERÁN APROBADOS PREVIAMENTE A LA EJECUCIÓN POR LA DIRECCIÓN FACULTATIVA.
- 8 | UNA VEZ FINALIZADA LA OBRA, EL INSTALADOR DE LA OBRA DEBERÁ ENTREGAR CARPETA CON JUEGO DE PLANOS AS-BUILT EN PAPEL, DONDE SE REGISTRARÁN TODOS LOS CAMBIOS EFECTUADOS DURANTE EL DESARROLLO DE LA OBRA, ADEMÁS DE UNA COPIA EN FORMATO DIGITAL DE LOS MISMOS.

DIÁMETRO NOMINAL UTILIZADO EN LA INSTALACIÓN INTERIOR

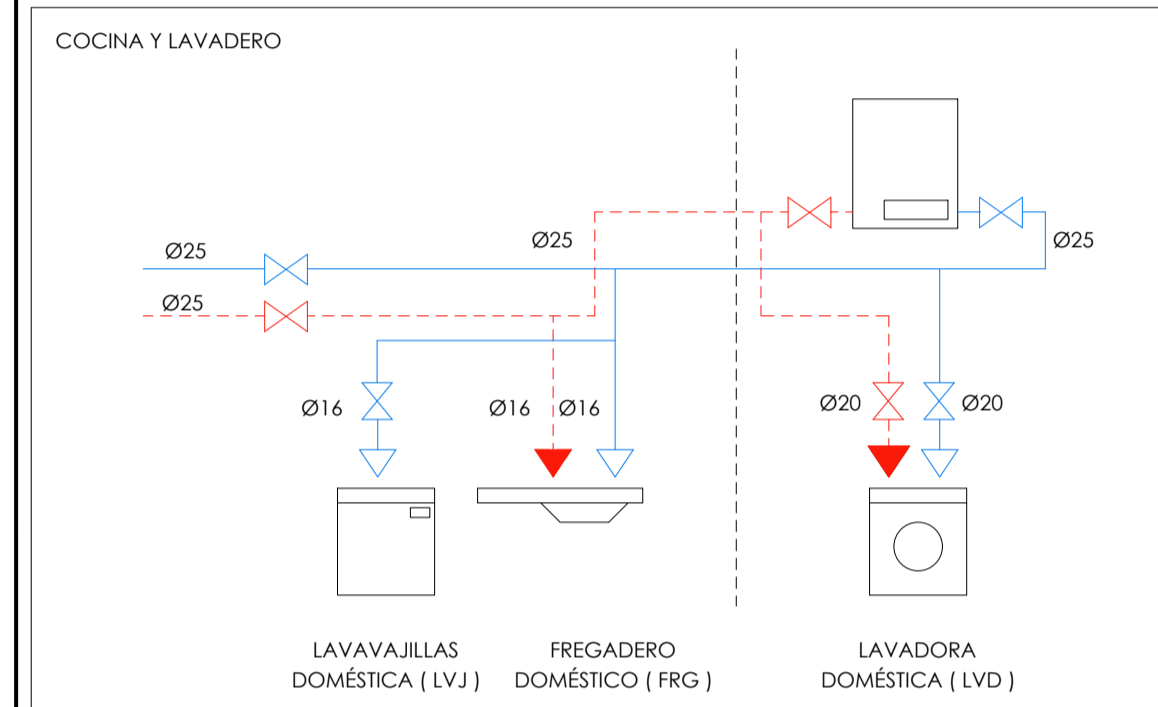
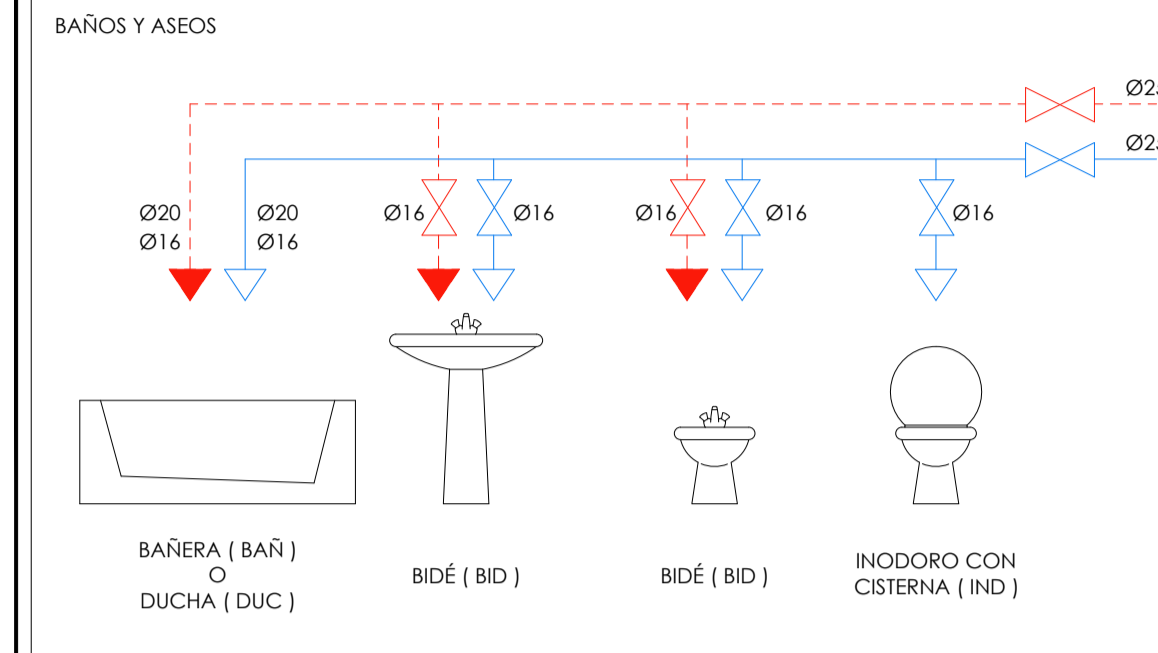

FREGADERO DOMÉSTICO (FRG)	Ø 16 mm
LAVAVAJILLAS DOMÉSTICO (LVJ)	Ø 16 mm
LAVADORA DOMÉSTICA (LVD)	Ø 20 mm
SECADORA DOMÉSTICA (SEC)	Ø 16 mm
LAVABO (LVB)	Ø 16 mm
INODORO CON CISTERNA (IND)	Ø 16 mm
BIDÉ (BID)	Ø 16 mm
BAÑERA (BAÑ)	Ø 20 mm
DUCHA (DUC)	Ø 16 mm

AISLAMIENTO DE TUBERÍAS: ESPESORES MÍNIMOS DE AISLAMIENTO TÉRMICO

Ø EXTERIOR (mm)	FLUIDO INTERIOR CALIENTE POR EL INTERIOR DE LOS EDIFICIOS		
	TEMPERATURA (°C) Y ESPESORES AISLANTE (mm)		
	40 °C A 60 °C	60 °C A 100 °C	101 °C A 180 °C
Ø < 35	25	25	30
35 < Ø < 60	30	30	40
60 < Ø < 90	30	30	40

Ø EXTERIOR (mm)	FLUIDO INTERIOR CALIENTE POR EL EXTERIOR DE LOS EDIFICIOS		
	TEMPERATURA (°C) Y ESPESORES AISLANTE (mm)		
	40 °C A 60 °C	60 °C A 100 °C	101 °C A 180 °C
Ø < 35	35	35	40
35 < Ø < 60	40	40	50
60 < Ø < 90	40	40	50

NOTAS: AISLAMIENTO ACS

- 1 | LOS ESPESORES MÍNIMOS DE AISLAMIENTO EN LAS REDES DE TUBERÍAS QUE TENGAN UN FUNCIONAMIENTO TODO EL AÑO COMO LAS REDES DE ACS, DEBEN SER LOS INDICADOS EN LAS TABLAS ANEJAS AUMENTADOS EN 5 mm.
- 2 | EL ESPESOR MÍNIMO DE AISLAMIENTO DE LAS TUBERÍAS DE DIÁMETRO MENOR O IGUAL QUE 20 Y DE LONGITUD MENOR QUE 5 M, CONTADA A PARTIR DE LA CONEXIÓN A LA RED GENERAL DE TUBERÍAS HASTA LA UNIDAD TERMINAL Y QUE ESTÉN EMPOTRADAS EN TABIQUES Y SUELOS O INSTALADOS EN CANALETAS INTERIORES SERÁ DE 10 mm.
- 3 | LOS ESPESORES MÍNIMOS DE AISLAMIENTO DE EQUIPOS, APARATOS Y DEPÓSITOS DEBEN SER IGUALES O MAYORES QUE LOS INDICADOS EN LAS TABLAS ANTERIORES PARA LAS TUBERÍAS DE DIÁMETRO EXTERIOR MAYOR QUE 140 mm.

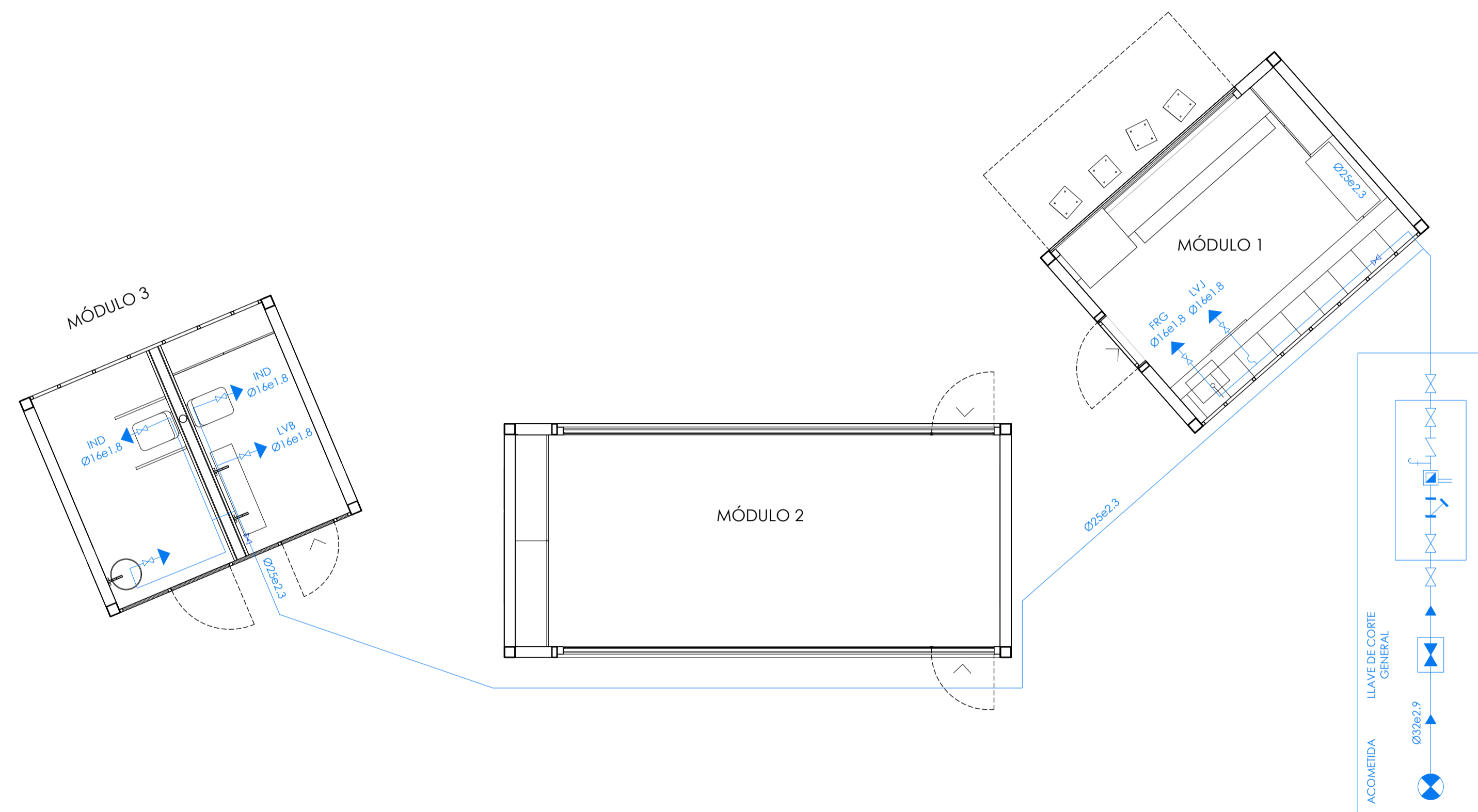

FONTANERÍA

0 1 2 5 E. 1:50



Proyecto de ejecución de

CANTINA, ALMACÉN Y ASESOS EN EL PASEO FLUVIAL DE PONTEDEUME - A CORUÑA

PROMOTOR: AYTO. DE PONTEDEUME

ARQUITECTO: ÓSCAR SÁNCHEZ MARTÍNEZ

COAG 3353

SITUACIÓN: PASEO FLUVIAL

PONTEDEUME

PLANO

02 AR INSTALACIONES FONTANERÍA

FORMATO DIN A1 E. 1:50

ABRIL 2020



	IPF-38 EXTINTOR MANUAL COLOCADO 6 Kg EFICACIA 21A-1138
	LUMINARIA DE EMERGENCIA HYDRA DE DAISALUX O SIMILAR, ENRASADA EN TECHO
	RECORRIDO DE EVACUACIÓN
	LOCAL DE RIESGO MEDIO
	SALIDA DE EDIFICIO

DETALLE DE EXTINTOR MANUAL

EXTINTOR MANUAL FABRICADO SEGÚN NORMAS, CON CHAPA DE ACERO, PRESIÓN INCORPORADA, PINTADO Y SERIGRAFIADO CON INDICACIONES DE USO, TIPO, CAPACIDAD DE CARGA, VIDA ÚTIL Y TIEMPO DE DESCARGA HOMOLOGADA POR EL MINISTERIO DE INDUSTRIA, PROVISTO DE HERRAJES DE FIJACIÓN, MANÓMETRO DE COMPROBACIÓN, PASADOR DE SEGURO, PALANCA DE DESCARGA Y MANGUERA DIFUSORA PARA DIRIGIR EL CHORRO EFICACIA SEGÚN CARGA:

6kg POLVO POLIVALENTE ABC EFICACIA 21A 1138 SEGÚN CTE DB S1

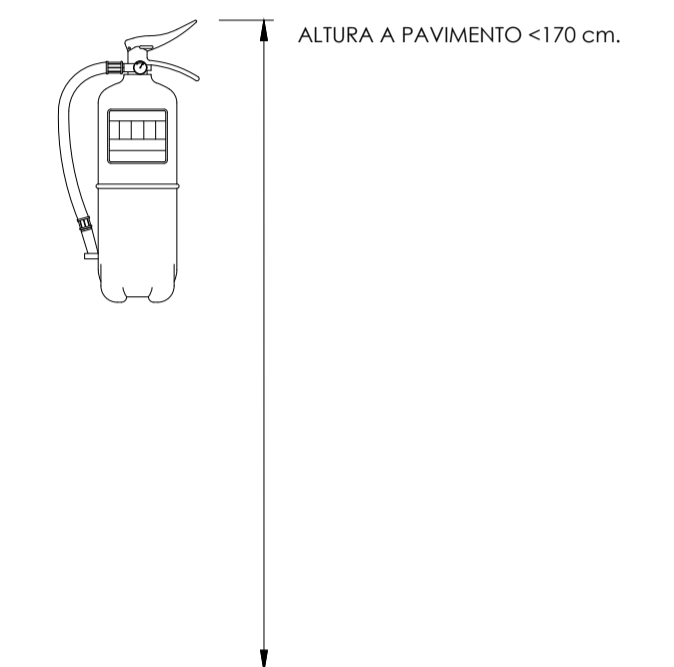

NOTAS AL INSTALADOR

- EL INSTALADOR REALIZARÁ TODAS LAS PRUEBAS PERTINENTES Y DEJARÁ LA INSTALACIÓN COMPLETAMENTE ACABADA Y EN PERFECTO FUNCIONAMIENTO, ASÍ COMO GARANTIZADA DURANTE EL TIEMPO QUE MARQUE EL PLEGO DE CONDICIONES GENERALES DEL PROYECTO.
- EL INSTALADOR REALIZARÁ TODOS LOS TRÁMITES NECESARIOS PARA LA LEGALIZACIÓN Y PUESTA EN SERVICIO DE LA INSTALACIÓN SOLICITANDO PREVIAMENTE A SU EJECUCIÓN TODA LA INFORMACIÓN TANTO DE LA COMPAÑÍA SUMINISTRADORA, DELEGACIÓN DE INDUSTRIA CORRESPONDIENTE Y DEMÁS ORGANISMOS OFICIALES PARA NO TENER PROBLEMA ALGUNO EN EL MOMENTO DE CONTRATACIÓN POR PARTE DE FUTUROS USUARIOS.
- SE RECUERDA AL INSTALADOR QUE TODA LA INFORMACIÓN DEL PROYECTO EN PLANOS SE COMPLEMENTA CON LOS OTROS DOCUMENTOS INTEGRANTES DEL MISMO (MEMORIA, CÁLCULOS, PLEGO DE CONDICIONES TÉCNICAS Y MEDICIONES).
- EL INSTALADOR SE RESPONSABILIZARÁ EN TODO MOMENTO DE QUE LA INSTALACIÓN POR ÉL EJECUTADA SEA CORRECTA TANTO EN NORMATIVA COMO EN SU FUNCIONAMIENTO.
- EL INSTALADOR CONFIRMARÁ A LA MAYOR BREVEDAD POSIBLE CON LA EMPRESA SUMINISTRADORA CORRESPONDIENTE, EL LUGAR EXACTO DE LA ACOMETIDA (FACHADA O LÍMITE DE PARCELA) PARA ALOJAR LOS ARMARIOS Y/O ARQUETAS CORRESPONDIENTES, SE PRESENTARÁ A LA DIRECCIÓN FACULTATIVA LAS DIMENSIONES DE LOS MISMOS INDICANDO NECESIDADES DE ESPACIOS, VENTILACIONES, DISTANCIAS MÍNIMAS A OTRAS INSTALACIONES, ETC. (IDEM PARA EL CUARTO DE INSTALACIONES Y RECORRIDOS DE LAS MISMAS).
- EL INSTALADOR DISPONDRÁ EN OBRA DE MUESTRAS DE CADA UNO DE LOS MATERIALES Y EQUIPOS QUE SE VAN A INSTALAR PARA SU APROBACIÓN POR PARTE DE LA DIRECCIÓN FACULTATIVA.
- EL CONTRATISTA Y/O EL INSTALADOR PRESENTARÁ PLANOS DE COORDINACIÓN ENTRE LAS DIFERENTES INSTALACIONES "PREVIOS AL INICIO DE LOS TRABAJOS" CON EL FIN DE DETECTAR POSIBLES INTERFERENCIAS O CRUCES QUE A POSTERIORI PERJUDIQUE LA ESTÉTICA O EL FUTURO MANTENIMIENTO DE LAS INSTALACIONES, SE REALIZARÁN ESPECIALMENTE PLANOS DE RECORRIDOS POR FALSOS TECHOS, FALSOS SUELOS, RECORRIDOS VISTOS, SALAS DE MÁQUINAS, ETC. ESTOS PLANOS SERÁN APROBADOS PREVIAMENTE A LA EJECUCIÓN POR LA DIRECCIÓN FACULTATIVA.
- UNA VEZ FINALIZADA LA OBRA, EL INSTALADOR DE LA OBRA DEBERÁ ENTREGAR CARPETA CON JUEGO DE PLANOS AS-BUILT EN PAPEL, DONDE SE REGISTRARÁN TODOS LOS CAMBIOS EFECTUADOS DURANTE EL DESARROLLO DE LA OBRA, ADEMÁS DE UNA COPIA EN FORMATO DIGITAL DE LOS MISMOS.

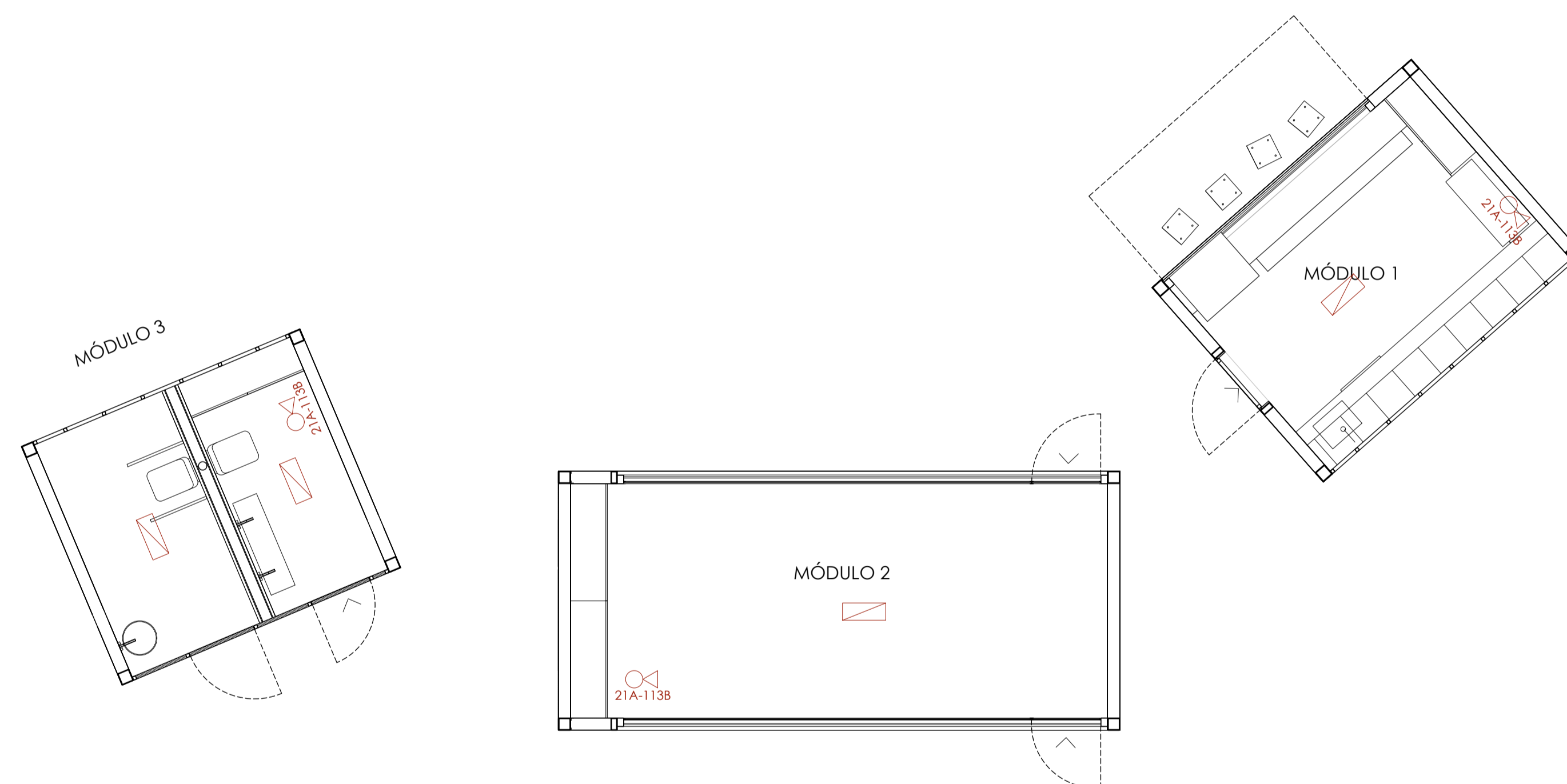

Proyecto de ejecución de  
**CANTINA, ALMACÉN Y ASEOS EN EL PASEO FLUVIAL DE PONTEDEUME - A CORUÑA**

PROMOTOR: AYTO. DE PONTEDEUME  
ARQUITECTO: ÓSCAR SÁNCHEZ MARTÍNEZ COAG 3353  
SITUACIÓN: PASEO FLUVIAL PONTEDEUME  
PLANO

**04 AR INSTALACIONES DB-S1** FORMATO DIN A1 E. 1:50  
ABRIL 2020

PROYECTO DE EJECUCIÓN DE

# CANTINA, ALMACÉN Y ASEOS EN EL PASEO FLUVIAL DE PONTEDEUME A CORUÑA

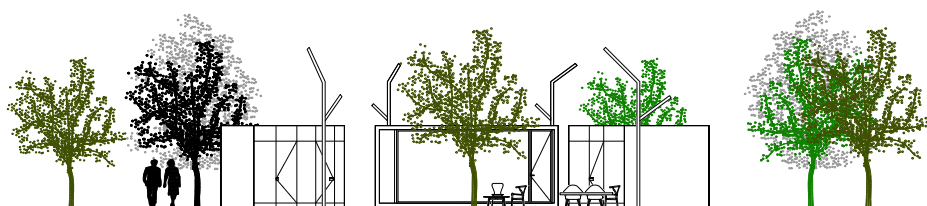

DOCUMENTO III

## PLIEGO DE CONDICIONES

PROMOTOR

AYUNTAMIENTO DE PONTEDEUME

PASEO FLUVIAL DE PONTEDEUME  
PONTEDEUME A CORUÑA

ABRIL 2020

C.O.A.G. 3353

ARQUITECTO. ÓSCAR SÁNCHEZ MARTÍNEZ

ARQUITECTO.



# PLIEGO GENERAL DE CONDICIONES TÉCNICAS EN LA EDIFICACIÓN

---

## PC.1.- DATOS GENERALES

---

PLIEGO DE CLAUSULAS ADMINISTRATIVAS. PLIEGO GENERAL

- DISPOSICIONES GENERALES.
- DISPOSICIONES FACULTATIVAS
- DISPOSICIONES ECONÓMICAS

PLIEGO DE CONDICIONES TÉCNICAS PARTICULARES. PLIEGO PARTICULAR

- PRESCRIPCIONES SOBRE MATERIALES
- PRESCRIPCIONES EN CUANTO A EJECUCIÓN POR UNIDADES DE OBRA
- PRESCRIPCIONES SOBRE VERIFICACIÓN EN EL EDIFICIO TERMINADO
- ANEXOS

PROYECTO: **PROYECTO DE EJECUCION DE CANTINA, ALMACÉN Y ASEOS EN EL PASEO FLUVIAL DE PONTEDEUME**

PROMOTOR: **CONCELLO DE PONTEDEUME**

SITUACIÓN: **LG PASEO FLUVIAL. PONTEDEUME**



## SUMARIO

### A.- PLIEGO DE CLAUSULAS ADMINISTRATIVAS. PLIEGO GENERAL

- **CAPITULO I: DISPOSICIONES GENERALES**  
Naturaleza y objeto del pliego general  
Documentación del contrato de obra
- **CAPITULO II: DISPOSICIONES FACULTATIVAS**

#### EPÍGRAFE 1º: DELIMITACION GENERAL DE FUNCIONES TÉCNICAS

Delimitación de competencias  
El Proyectista  
El Constructor  
El Director de obra  
El Director de la ejecución de la obra  
Las entidades y los laboratorios de control de calidad de la edificación

#### EPÍGRAFE 2º: DE LAS OBLIGACIONES Y DERECHOS GENERALES DEL CONSTRUCTOR O CONTRATISTA

Verificación de los documentos del Proyecto  
Plan de Seguridad y Salud  
Proyecto de Control de Calidad  
Oficina en la obra  
Representación del Contratista. Jefe de Obra  
Presencia del Constructor en la obra  
Trabajos no estipulados expresamente  
Interpretaciones, aclaraciones y modificaciones de los documentos del Proyecto  
Reclamaciones contra las órdenes de la Dirección Facultativa  
Recusación por el Contratista del personal nombrado por el Arquitecto  
Faltas de personal  
Subcontratas

#### EPÍGRAFE 3º: RESPONSABILIDAD CIVIL DE LOS AGENTES QUE INTERVIENEN EN EL PROCESO DE LA EDIFICACIÓN

Daños materiales  
Responsabilidad civil

#### EPÍGRAFE 4º: PRESCRIPCIONES GENERALES RELATIVAS A TRABAJOS, MATERIALES Y MEDIOS AUXILIARES

Caminos y accesos  
Replanteo  
Inicio de la obra. Ritmo de ejecución de los trabajos  
Orden de los trabajos  
Facilidades para otros Contratistas  
Ampliación del Proyecto por causas imprevistas o de fuerza mayor  
Prórroga por causa de fuerza mayor  
Responsabilidad de la Dirección Facultativa en el retraso de la obra  
Condiciones generales de ejecución de los trabajos  
Documentación de obras ocultas  
Trabajos defectuosos  
Vicios ocultos  
De los materiales y de los aparatos. Su procedencia  
Presentación de muestras  
Materiales no utilizables  
Materiales y aparatos defectuosos  
Gastos ocasionados por pruebas y ensayos  
Limpieza de las obras  
Obras sin prescripciones

#### EPÍGRAFE 5º: DE LAS RECEPCIONES DE EDIFICIOS Y OBRAS ANEJAS

Acta de recepción  
De las recepciones provisionales  
Documentación de seguimiento de obra  
Documentación de control de obra  
Certificado final de obra  
Medición definitiva de los trabajos y liquidación provisional de la obra  
Plazo de garantía  
Conservación de las obras recibidas provisionalmente  
De la recepción definitiva  
Prórroga del plazo de garantía  
De las recepciones de trabajos cuya contrata haya sido rescindida

- **CAPITULO III: DISPOSICIONES ECONÓMICAS**

#### EPÍGRAFE I.º

Principio general

#### EPÍGRAFE 2º

Fianzas  
Fianza en subasta pública  
Ejecución de trabajos con cargo a la fianza  
Devolución de fianzas  
Devolución de la fianza en el caso de efectuarse recepciones parciales

#### EPÍGRAFE 3º: DE LOS PRECIOS

Composición de los precios unitarios  
Precios de contrata. Importe de contrata  
Precios contradictorios  
Reclamación de aumento de precios  
Formas tradicionales de medir o de aplicar los precios  
De la revisión de los precios contratados  
Acopio de materiales

EPÍGRAFE 4.º: OBRAS POR ADMINISTRACIÓN

Administración  
Obras por Administración directa  
Obras por Administración delegada o indirecta  
Liquidación de obras por Administración  
Abono al Constructor de las cuentas de Administración delegada  
Normas para la adquisición de los materiales y aparatos  
Del Constructor en el bajo rendimiento de los obreros  
Responsabilidades del Constructor

EPÍGRAFE 5.º: VALORACIÓN Y ABONO DE LOS TRABAJOS

Formas varias de abono de las obras  
Relaciones valoradas y certificaciones  
Mejoras de obras libremente ejecutadas  
Abono de trabajos presupuestados con partida alzada  
Abono de agotamientos y otros trabajos especiales no contratados  
Pagos  
Abono de trabajos ejecutados durante el plazo de garantía

EPÍGRAFE 6.º: INDEMNIZACIONES MUTUAS

Indemnización por retraso del plazo de terminación de las obras  
Demora de los pagos por parte del propietario

EPÍGRAFE 7.º: VARIOS

Mejoras, aumentos y/o reducciones de obra  
Unidades de obra defectuosas, pero aceptables  
Seguro de las obras  
Conservación de la obra  
Uso por el Contratista de edificios o bienes del propietario  
Pago de arbitrios  
Garantías por daños materiales ocasionados por vicios y defectos de la construcción

**B.-PLIEGO DE CONDICIONES TÉCNICAS PARTICULARES. PLIEGO PARTICULAR**

• **CAPITULO IV: PRESCRIPCIONES SOBRE MATERIALES**

EPÍGRAFE 1.º: CONDICIONES GENERALES

Calidad de los materiales  
Pruebas y ensayos de los materiales  
Materiales no consignados en proyecto  
Condiciones generales de ejecución

EPÍGRAFE 2.º: CONDICIONES QUE HAN DE CUMPLIR LOS MATERIALES

Materiales para hormigones y morteros  
Acero  
Materiales auxiliares de hormigones  
Encofrados y cimbras  
Aglomerantes excluido cemento  
Materiales de cubierta  
Plomo y cinc  
Materiales para fábrica y forjados  
Materiales para solados y alicatados  
Carpintería de taller  
Carpintería metálica  
Pintura  
Colores, aceites, barnices, etc.  
Fontanería  
Instalaciones eléctricas

• **CAPÍTULO V. PRESCRIPCIONES EN CUANTO A LA EJECUCIÓN POR UNIDADES DE OBRA y**

• **CAPÍTULO VI. PRESCRIPCIONES SOBRE VERIFICACIONES EN EL EDIFICIO TERMINADO. MANTENIMIENTO**

Movimiento de tierras  
Hormigones  
Morteros  
Encofrados  
Armaduras  
Albañilería  
Solados y alicatados  
Carpintería de taller  
Carpintería metálica  
Pintura  
Fontanería  
Instalación eléctrica  
Precauciones a adoptar  
Controles de obra

**EPÍGRAFE 1.º: OTRAS CONDICIONES**

• **CAPITULO VII: ANEXOS - CONDICIONES TÉCNICAS PARTICULARES**

EPÍGRAFE 1.º: ANEXO 1. INSTRUCCIÓN DE ESTRUCTURAS DE HORMIGÓN EHE

EPÍGRAFE 2.º: ANEXO 2. CONDICIONES DE AHORRO DE ENERGÍA. DB HE

EPÍGRAFE 3.º: ANEXO 3. CONDICIONES ACÚSTICAS EN LOS EDIFICIOS

EPÍGRAFE 4.º: ANEXO 4. CONDICIONES DE PROTECCIÓN CONTRA INCENDIOS EN LOS EDIFICIOS DB SI

EPÍGRAFE 5.º: ANEXO 5. ORDENANZAS MUNICIPALES

# CAPITULO I

## DISPOSICIONES GENERALES

### PLIEGO GENERAL

#### NATURALEZA Y OBJETO DEL PLIEGO GENERAL.

*Artículo 1.-* El presente Pliego General de Condiciones tiene carácter supletorio del Pliego de Condiciones particulares del Proyecto. Ambos, como parte del proyecto arquitectónico tiene por finalidad regular la ejecución de las obras fijando los niveles técnicos y de calidad exigibles, precisando las intervenciones que corresponden, según el contrato y con arreglo a la legislación aplicable, al Promotor o dueño de la obra, al Contratista o constructor de la misma, sus técnicos y encargados, al Arquitecto y al Aparejador o Arquitecto Técnico y a los laboratorios y entidades de Control de Calidad, así como las relaciones entre todos ellos y sus correspondientes obligaciones en orden al cumplimiento del contrato de obra.

#### DOCUMENTACIÓN DEL CONTRATO DE OBRA.

*Artículo 2-* Integran el contrato los siguientes documentos relacionados por orden de prelación en cuanto al valor de :sus especificaciones en caso de omisión o aparente contradicción:

1.º Las condiciones fijadas en el propio documento de contrato de empresa o arrendamiento de obra, si existiera.

2.º El Pliego de Condiciones particulares.

3.º El presente Pliego General de Condiciones.

4.º El resto de la documentación de Proyecto (memoria, planos, mediciones y presupuesto).

En las obras que lo requieran, también formarán parte el Estudio de Seguridad y Salud y el Proyecto de Control de Calidad de la Edificación.

Deberá incluir las condiciones y delimitación de los campos de actuación de laboratorios y entidades de Control de Calidad, si la obra lo requiriese.

Las órdenes e instrucciones de la Dirección facultativa de la obras se incorporan al Proyecto como interpretación, complemento o precisión de sus determinaciones.

En cada documento, las especificaciones literales prevalecen sobre las gráficas y en los planos, la cota prevalece sobre la medida a escala.

## CAPITULO II

### DISPOSICIONES FACULTATIVAS PLIEGO GENERAL

#### EPÍGRAFE 1.º

#### DELIMITACION GENERAL DE FUNCIONES TÉCNICAS

#### DELIMITACIÓN DE FUNCIONES DE LOS AGENTES INTERVINIENTES

*Artículo 3.-* Ámbito de aplicación de la L.O.E.

La Ley de Ordenación de la Edificación es de aplicación al proceso de la edificación, entendiéndose por tal la acción y el resultado de construir un edificio de carácter permanente, público o privado, cuyo uso principal esté comprendido en los siguientes grupos:

- Administrativo, sanitario, religioso, residencial en todas sus formas, docente y cultural.
- Aeronáutico; agropecuario; de la energía; de la hidráulica; minero; de telecomunicaciones (referido a la ingeniería de las telecomunicaciones); del transporte terrestre, marítimo, fluvial y aéreo; forestal; industrial; naval; de la ingeniería de saneamiento e higiene, y accesorio a las obras de ingeniería y su explotación.
- Todas las demás edificaciones cuyos usos no estén expresamente relacionados en los grupos anteriores.
- Cuando el proyecto a realizar tenga por objeto la construcción de edificios para los usos indicados en el grupo a) la titulación académica y profesional habilitante será la de arquitecto.

Cuando el proyecto a realizar tenga por objeto la construcción de edificios para los usos indicados en el grupo b) la titulación académica y profesional habilitante, con carácter general, será la de **ingeniero, ingeniero técnico o arquitecto** y vendrá determinada por las disposiciones legales vigentes para cada profesión, de acuerdo con sus respectivas especialidades y competencias específicas.

Cuando el proyecto a realizar tenga por objeto la construcción de edificios para los usos indicados en el grupo c) la titulación académica y profesional habilitante será la de **arquitecto, arquitecto técnico, ingeniero o ingeniero técnico** y vendrá determinada por las disposiciones legales vigentes para cada profesión, de acuerdo con sus especialidades y competencias específicas.

#### EL PROMOTOR

Será Promotor cualquier persona, física o jurídica, pública o privada, que, individual o colectivamente decide, impulsa, programa o financia, con recursos propios o ajenos, las obras de edificación para sí o para su posterior enajenación, entrega o cesión a terceros bajo cualquier título.

Son obligaciones del promotor:

- Ostentar sobre el solar la titularidad de un derecho que le faculte para construir en él.
- Facilitar la documentación e información previa necesaria para la redacción del proyecto, así como autorizar al director de obra las posteriores modificaciones del mismo.
- Gestionar y obtener las preceptivas licencias y autorizaciones administrativas, así como suscribir el acta de recepción de la obra.
- Designará al Coordinador de Seguridad y Salud para el proyecto y la ejecución de la obra.
- Suscribir los seguros previstos en la Ley de Ordenación de la Edificación.
- Entregar al adquirente, en su caso, la documentación de obra ejecutada, o cualquier otro documento exigible por las Administraciones competentes.

*Artículo 4.-* Son obligaciones del proyectista (art. 10 de la L.O.E.):

- Estar en posesión de la titulación académica y profesional habilitante de arquitecto, arquitecto técnico o ingeniero técnico, según corresponda, y cumplir las condiciones exigibles para el ejercicio de la profesión. En caso de personas jurídicas, designar al técnico redactor del proyecto que tenga la titulación profesional habilitante.
- Redactar el proyecto con sujeción a la normativa vigente y a lo que se haya establecido en el contrato y entregarlo, con los visados que en su caso fueran preceptivos.
- Acordar, en su caso, con el promotor la contratación de colaboraciones parciales.

#### EL CONSTRUCTOR

*Artículo 5.-* Son obligaciones del constructor (art. 11 de la L.O.E.):

- Ejecutar la obra con sujeción al proyecto, a la legislación aplicable y a las instrucciones del director de obra y del director de la ejecución de la obra, a fin de alcanzar la calidad exigida en el proyecto.
- Tener la titulación o capacitación profesional que habilita para el cumplimiento de las condiciones exigibles para actuar como constructor.
- Designar al jefe de obra que asumirá la representación técnica del constructor en la obra y que por su titulación o experiencia deberá tener la capacitación adecuada de acuerdo con las características y la complejidad de la obra.
- Asignar a la obra los medios humanos y materiales que su importancia requiera.
- Organizar los trabajos de construcción, redactando los planes de obra que se precisen y proyectando o autorizando las instalaciones provisionales y medios auxiliares de la obra.
- Elaborar el Plan de Seguridad y Salud de la obra en aplicación del Estudio correspondiente, y disponer, en todo caso, la ejecución de las medidas preventivas, velando por su cumplimiento y por la observancia de la normativa vigente en materia de Seguridad y Salud en el trabajo.
- Atender las indicaciones y cumplir las instrucciones del Coordinador en materia de seguridad y salud durante la ejecución de la obra, y en su caso de la dirección facultativa.
- Formalizar las subcontrataciones de determinadas partes o instalaciones de la obra dentro de los límites establecidos en el contrato.
- Firmar el acta de replanteo o de comienzo y el acta de recepción de la obra.
- Ordenar y dirigir la ejecución material con arreglo al proyecto, a las normas técnicas y a las reglas de la buena construcción. A tal efecto, ostenta la jefatura de todo el personal que intervenga en la obra y coordina las intervenciones de los subcontratistas.
- Asegurar la idoneidad de todos y cada uno de los materiales y elementos constructivos que se utilicen, comprobando los preparados en obra y rechazando, por iniciativa propia o por prescripción del Aparejador o Arquitecto Técnico, los suministros o prefabricados que no cuenten con las garantías o documentos de idoneidad requeridos por las normas de aplicación.
- Custodiar los Libros de órdenes y seguimiento de la obra, así

#### EL PROYECTISTA

- como los de Seguridad y Salud y el del Control de Calidad, éstos si los hubiere, y dar el enterado a las anotaciones que en ellos se practiquen.
- m) Facilitar al Aparejador o Arquitecto Técnico con antelación suficiente, los materiales precisos para el cumplimiento de su cometido.
  - n) Preparar las certificaciones parciales de obra y la propuesta de liquidación final.
  - o) Suscribir con el Promotor las actas de recepción provisional y definitiva.
  - p) Concertar los seguros de accidentes de trabajo y de daños a terceros durante la obra.
  - q) Facilitar al director de obra los datos necesarios para la elaboración de la documentación de la obra ejecutada.
  - r) Facilitar el acceso a la obra a los Laboratorios y Entidades de Control de Calidad contratados y debidamente homologados para el cometido de sus funciones.
  - s) Suscribir las garantías por daños materiales ocasionados por vicios y defectos de la construcción previstas en el Art. 19 de la L.O.E.

#### EL DIRECTOR DE OBRA

*Artículo 6.-* Corresponde al Director de Obra:

- a) Estar en posesión de la titulación académica y profesional habilitante de arquitecto, arquitecto técnico, ingeniero o ingeniero técnico, según corresponda y cumplir las condiciones exigibles para el ejercicio de la profesión. En caso de personas jurídicas, designar al técnico director de obra que tenga la titulación profesional habilitante.
- b) Verificar el replanteo y la adecuación de la cimentación y de la estructura proyectadas a las características geotécnicas del terreno.
- c) Dirigir la obra coordinándola con el Proyecto de Ejecución, facilitando su interpretación técnica, económica y estética.
- d) Asistir a las obras, cuantas veces lo requiera su naturaleza y complejidad, a fin de resolver las contingencias que se produzcan en la obra y consignar en el Libro de Órdenes y Asistencias las instrucciones precisas para la correcta interpretación del proyecto.
- e) Elaborar, a requerimiento del promotor o con su conformidad, eventuales modificaciones del proyecto, que vengan exigidas por la marcha de la obra siempre que las mismas se adapten a las disposiciones normativas contempladas y observadas en la redacción del proyecto.
- f) Coordinar, junto al Aparejador o Arquitecto Técnico, el programa de desarrollo de la obra y el Proyecto de Control de Calidad de la obra, con sujeción al Código Técnico de la Edificación y a las especificaciones del Proyecto.
- g) Comprobar, junto al Aparejador o Arquitecto Técnico, los resultados de los análisis e informes realizados por Laboratorios y/o Entidades de Control de Calidad.
- h) Coordinar la intervención en obra de otros técnicos que, en su caso, concurren a la dirección con función propia en aspectos de su especialidad.
- i) Dar conformidad a las certificaciones parciales de obra y la liquidación final.
- j) Suscribir el acta de replanteo o de comienzo de obra y el certificado final de obra, así como conformar las certificaciones parciales y la liquidación final de las unidades de obra ejecutadas, con los visados que en su caso fueran preceptivos.
- k) Asesorar al Promotor durante el proceso de construcción y especialmente en el acto de la recepción.
- l) Preparar con el Contratista, la documentación gráfica y escrita del proyecto definitivamente ejecutado para entregarlo al Promotor.
- m) A dicha documentación se adjuntará, al menos, el acta de recepción, la relación identificativa de los agentes que han intervenido durante el proceso de edificación, así como la relativa a las instrucciones de uso y mantenimiento del edificio y sus instalaciones, de conformidad con la normativa que le sea de aplicación. Esta documentación constituirá el Libro del Edificio, y será entregada a los usuarios finales del edificio.

#### EL DIRECTOR DE LA EJECUCIÓN DE LA OBRA

*Artículo 7.-* Corresponde al Aparejador o Arquitecto Técnico la dirección de la ejecución de la obra, que formando parte de la dirección facultativa, asume la función técnica de dirigir la ejecución material de la obra y de controlar cualitativa y cuantitativamente la construcción y la calidad de lo edificado. Siendo sus funciones específicas:

- a) Estar en posesión de la titulación académica y profesional habilitante y cumplir las condiciones exigibles para el ejercicio de la profesión. En caso de personas jurídicas, designar al técnico director de la ejecución de la obra que tenga la titulación profesional habilitante.
- b) Redactar el documento de estudio y análisis del Proyecto para elaborar los programas de organización y de desarrollo de la obra.

- c) Planificar, a la vista del proyecto arquitectónico, del contrato y de la normativa técnica de aplicación, el control de calidad y económico de las obras.
- d) Redactar, cuando se le requiera, el estudio de los sistemas adecuados a los riesgos del trabajo en la realización de la obra y aprobar el Proyecto de Seguridad y Salud para la aplicación del mismo.
- e) Redactar, cuando se le requiera, el Proyecto de Control de Calidad de la Edificación, desarrollando lo especificado en el Proyecto de Ejecución.
- f) Efectuar el replanteo de la obra y preparar el acta correspondiente, suscribiéndola en unión del Arquitecto y del Constructor.
- g) Comprobar las instalaciones provisionales, medios auxiliares y medidas de Seguridad y Salud en el trabajo, controlando su correcta ejecución.
- h) Realizar o disponer las pruebas y ensayos de materiales, instalaciones y demás unidades de obra según las frecuencias de muestreo programadas en el Plan de Control, así como efectuar las demás comprobaciones que resulten necesarias para asegurar la calidad constructiva de acuerdo con el proyecto y la normativa técnica aplicable. De los resultados informará puntualmente al Constructor, impartiendo, en su caso, las órdenes oportunas; de no resolverse la contingencia adoptará las medidas que corresponda dando cuenta al Arquitecto.
- i) Realizar las mediciones de obra ejecutada y dar conformidad, según las relaciones establecidas, a las certificaciones valoradas y a la liquidación final de la obra.
- j) Verificar la recepción en obra de los productos de construcción, ordenando la realización de ensayos y pruebas precisas.
- k) Dirigir la ejecución material de la obra comprobando los replanteos, los materiales, la correcta ejecución y disposición de los elementos constructivos y de las instalaciones, de acuerdo con el proyecto y con las instrucciones del director de obra.
- l) Consignar en el Libro de Órdenes y Asistencias las instrucciones precisas.
- m) Suscribir el acta de replanteo o de comienzo de obra y el certificado final de obra, así como elaborar y suscribir las certificaciones parciales y la liquidación final de las unidades de obra ejecutadas.
- n) Colaborar con los restantes agentes en la elaboración de la documentación de la obra ejecutada, aportando los resultados del control realizado.

#### EL COORDINADOR DE SEGURIDAD Y SALUD

El coordinador en materia de Seguridad y Salud durante la ejecución de la obra deberá desarrollar las siguientes funciones:

- a) Coordinar la aplicación de los principios generales de prevención y de seguridad.
- b) Coordinar las actividades de la obra para garantizar que los contratistas y, en su caso, los subcontratistas y los trabajadores autónomos apliquen de manera coherente y responsable los principios de la acción preventiva que se recogen en el artículo 15 de la Ley de Prevención de Riesgo Laborales durante la ejecución de la obra.
- c) Aprobar el plan de seguridad y salud elaborado por el contratista y, en su caso, las modificaciones introducidas en el mismo.
- d) Coordinar las acciones y funciones de control de la aplicación correcta de los métodos de trabajo.
- e) Adoptar las medidas necesarias para que sólo las personas autorizadas puedan acceder a la obra. La dirección facultativa asumirá esta función cuando no fuera necesaria la designación de coordinador.

#### LAS ENTIDADES Y LOS LABORATORIOS DE CONTROL DE CALIDAD DE LA EDIFICACIÓN

*Artículo 8.-* Las entidades de control de calidad de la edificación prestan asistencia técnica en la verificación de la calidad del proyecto, de los materiales y de la ejecución de la obra y sus instalaciones de acuerdo con el proyecto y la normativa aplicable.

Los laboratorios de ensayos para el control de calidad de la edificación prestan asistencia técnica, mediante la realización de ensayos o pruebas de servicio de los materiales, sistemas o instalaciones de una obra de edificación.

Son obligaciones de las entidades y de los laboratorios de control de calidad (art. 14 de la L.O.E.):

- a) Prestar asistencia técnica y entregar los resultados de su actividad al agente autor del encargo y, en todo caso, al director de la ejecución de las obras.
- b) Justificar la capacidad suficiente de medios materiales y humanos necesarios para realizar adecuadamente los trabajos contratados, en su caso, a través de la correspondiente acreditación oficial otorgada por las Comunidades Autónomas con competencia en la materia.

EPÍGRAFE 2.º  
DE LAS OBLIGACIONES Y DERECHOS GENERALES DEL CONSTRUCTOR O CONTRATISTA

**VERIFICACIÓN DE LOS DOCUMENTOS DEL PROYECTO**

*Artículo 9.-* Antes de dar comienzo a las obras, el Constructor consignará por escrito que la documentación aportada le resulta suficiente para la comprensión de la totalidad de la obra contratada, o en caso contrario, solicitará las aclaraciones pertinentes.

**PLAN DE SEGURIDAD E HIGIENE**

*Artículo 10.-* El Constructor, a la vista del Proyecto de Ejecución conteniendo, en su caso, el Estudio de Seguridad e Higiene, presentará el Plan de Seguridad e Higiene de la obra a la aprobación del Aparejador o Arquitecto Técnico de la dirección facultativa.

**PROYECTO DE CONTROL DE CALIDAD**

*Artículo 11.-* El Constructor tendrá a su disposición el Proyecto de Control de Calidad, si para la obra fuera necesario, en el que se especificarán las características y requisitos que deberán cumplir los materiales y unidades de obra, y los criterios para la recepción de los materiales, según estén avalados o no por sellos marcas e calidad; ensayos, análisis y pruebas a realizar, determinación de lotes y otros parámetros definidos en el Proyecto por el Arquitecto o Aparejador de la Dirección facultativa.

**OFICINA EN LA OBRA**

*Artículo 12.-* El Constructor habilitará en la obra una oficina en la que existirá una mesa o tablero adecuado, en el que puedan extenderse y consultarse los planos. En dicha oficina tendrá siempre el Contratista a disposición de la Dirección Facultativa:

- El Proyecto de Ejecución completo, incluidos los complementos que en su caso redacte el Arquitecto.
- La Licencia de Obras.
- El Libro de Ordenes y Asistencia.
- El Plan de Seguridad y Salud y su Libro de Incidencias, si hay para la obra.
- El Proyecto de Control de Calidad y su Libro de registro, si hay para la obra.
- El Reglamento y Ordenanza de Seguridad y Salud en el Trabajo.
- La documentación de los seguros suscritos por el Constructor.

Dispondrá además el Constructor una oficina para la Dirección facultativa, convenientemente acondicionada para que en ella se pueda trabajar con normalidad a cualquier hora de la jornada.

**REPRESENTACIÓN DEL CONTRATISTA. JEFE DE OBRA**

*Artículo 13.-* El Constructor viene obligado a comunicar a la propiedad la persona designada como delegado suyo en la obra, que tendrá el carácter de Jefe de Obra de la misma, con dedicación plena y con facultades para representarle y adoptar en todo momento cuantas decisiones competan a la contrata.

Serán sus funciones las del Constructor según se especifica en el artículo 5.

Cuando la importancia de las obras lo requiera y así se consigne en el Pliego de "Condiciones particulares de índole facultativa", el Delegado del Contratista será un facultativo de grado superior o grado medio, según los casos.

El Pliego de Condiciones particulares determinará el personal facultativo o especialista que el Constructor se obligue a mantener en la obra como mínimo, y el tiempo de dedicación comprometido.

El incumplimiento de esta obligación o, en general, la falta de cualificación suficiente por parte del personal según la naturaleza de los trabajos, facultará al Arquitecto para ordenar la paralización de las obras sin derecho a reclamación alguna, hasta que se subsane la deficiencia.

**PRESENCIA DEL CONSTRUCTOR EN LA OBRA**

*Artículo 14.-* El Jefe de Obra, por sí o por medio de sus técnicos, o encargados estará presente durante la jornada legal de trabajo y acompañará al Arquitecto o al Aparejador o Arquitecto Técnico, en las visitas que hagan a las obras, poniéndose a su disposición para la práctica de los reconocimientos que se consideren necesarios y suministrándoles los datos precisos para la comprobación de mediciones y liquidaciones.

**TRABAJOS NO ESTIPULADOS EXPRESAMENTE**

*Artículo 15.-* Es obligación de la contrata el ejecutar cuando sea necesario para la buena construcción y aspecto de las obras, aun cuando no se halle expresamente determinado en los Documentos de Proyecto, siempre que, sin separarse de su espíritu y recta interpretación, lo disponga el Arquitecto dentro de los límites de posibilidades que los presupuestos habiliten para cada unidad de obra y tipo de ejecución.

En defecto de especificación en el Pliego de Condiciones Particulares, se entenderá que requiere reformado de proyecto con consentimiento expreso de la propiedad, Promotor, toda variación que suponga incremento de precios de alguna unidad de obra en más del 20 por 100 ó del total del presupuesto en más de un 10 por 100.

**INTERPRETACIONES, ACLARACIONES Y MODIFICACIONES DE LOS DOCUMENTOS DEL PROYECTO**

*Artículo 16.-* El Constructor podrá requerir del Arquitecto o del Aparejador o Arquitecto Técnico, según sus respectivos cometidos, las instrucciones o aclaraciones que se precisen para la correcta interpretación y ejecución de lo proyectado.

Cuando se trate de aclarar, interpretar o modificar preceptos de los Pliegos de Condiciones o indicaciones de los planos o croquis, las órdenes e instrucciones correspondientes se comunicarán precisamente por escrito al Constructor, estando éste obligado a su vez a devolver los originales o las copias suscribiendo con su firma el enterado, que figurará al pie de todas las órdenes, avisos o instrucciones que reciba tanto del Aparejador o Arquitecto Técnico como del Arquitecto.

Cualquier reclamación que en contra de las disposiciones tomadas por éstos crea oportuno hacer el Constructor, habrá de dirigirla, dentro precisamente del plazo de tres días, a quién la hubiere dictado, el cual dará al Constructor el correspondiente recibo, si éste lo solicitase.

**RECLAMACIONES CONTRA LAS ORDENES DE LA DIRECCION FACULTATIVA**

*Artículo 17.-* Las reclamaciones que el Contratista quiera hacer contra las órdenes o instrucciones dimanadas de la Dirección Facultativa, sólo podrá presentarlas, a través del Arquitecto, ante la Propiedad, si son de orden económico y de acuerdo con las condiciones estipuladas en los Pliegos de Condiciones correspondientes.

Contra disposiciones de orden técnico del Arquitecto o del Aparejador o Arquitecto Técnico, no se admitirá reclamación alguna, pudiendo el Contratista salvar su responsabilidad, si lo estima oportuno, mediante exposición razonada dirigida al Arquitecto, el cual podrá limitar su contestación al acuse de recibo, que en todo caso será obligatorio para este tipo de reclamaciones.

**RECUSACIÓN POR EL CONTRATISTA DEL PERSONAL NOMBRADO POR EL ARQUITECTO**

*Artículo 18.-* El Constructor no podrá recusar a los Arquitectos, Aparejadores o personal encargado por éstos de la vigilancia de las obras, ni pedir que por parte de la propiedad se designen otros facultativos para los reconocimientos y mediciones.

Cuando se crea perjudicado por la labor de éstos procederá de acuerdo con lo estipulado en el artículo precedente, pero sin que por esta causa puedan interrumpirse ni perturbarse la marcha de los trabajos.

**FALTAS DEL PERSONAL**

*Artículo 19.-* El Arquitecto, en supuestos de desobediencia a sus instrucciones, manifiesta incompetencia o negligencia grave que comprometan o perturben la marcha de los trabajos, podrá requerir al Contratista para que aparte de la obra a los dependientes u operarios causantes de la perturbación.

**SUBCONTRATAS**

*Artículo 20.-* El Contratista podrá subcontratar capítulos o unidades de obra a otros contratistas e industriales, con sujeción en su caso, a lo estipulado en el Pliego de Condiciones Particulares y sin perjuicio de sus obligaciones como Contratista general de la obra.

EPÍGRAFE 3.º

**RESPONSABILIDAD CIVIL DE LOS AGENTES QUE INTERVIENEN EN EL PROCESO DE LA EDIFICACIÓN**

**DAÑOS MATERIALES**

*Artículo 21.-* Las personas físicas o jurídicas que intervienen en el proceso de la edificación responderán frente a los propietarios y los terceros adquirentes de los edificios o partes de los mismos, en el caso de que sean objeto de división, de los siguientes daños materiales ocasionados en el edificio dentro de los plazos indicados, contados desde la fecha de recepción de la obra, sin reservas o desde la subsanación de éstas:

- a) Durante diez años, de los daños materiales causados en el edificio por vicios o defectos que afecten a la cimentación, los soportes, las vigas, los forjados, los muros de carga u otros elementos estructurales, y que comprometan directamente la resistencia mecánica y la estabilidad del edificio.

- b) Durante tres años, de los daños materiales causados en el edificio por vicios o defectos de los elementos constructivos o de las instalaciones que ocasionen el incumplimiento de los requisitos de habitabilidad del art. 3 de la L.O.E.

El constructor también responderá de los daños materiales por vicios o defectos de ejecución que afecten a elementos de terminación o acabado de las obras dentro del plazo de un año.

**RESPONSABILIDAD CIVIL**

*Artículo 22.-* La responsabilidad civil será exigible en forma personal e individualizada, tanto por actos u omisiones de propios, como por actos u omisiones de personas por las que se deba

responder.

No obstante, cuando pudiera individualizarse la causa de los daños materiales o quedase debidamente probada la concurrencia de culpas sin que pudiera precisarse el grado de intervención de cada agente en el daño producido, la responsabilidad se exigirá solidariamente. En todo caso, el promotor responderá solidariamente con los demás agentes intervinientes ante los posibles adquirentes de los daños materiales en el edificio ocasionados por vicios o defectos de construcción.

Sin perjuicio de las medidas de intervención administrativas que en cada caso procedan, la responsabilidad del promotor que se establece en la Ley de Ordenación de la Edificación se extenderá a las personas físicas o jurídicas que, a tenor del contrato o de su intervención decisoria en la promoción, actúen como tales promotores bajo la forma de promotor o gestor de cooperativas o de comunidades de propietarios u otras figuras análogas.

Cuando el proyecto haya sido contratado conjuntamente con más de un proyectista, los mismos responderán solidariamente.

**Los proyectistas** que contraten los cálculos, estudios, dictámenes o informes de otros profesionales, serán directamente responsables de los daños que puedan derivarse de su insuficiencia, incorrección o inexactitud, sin perjuicio de la repetición que pudieran ejercer contra sus autores.

**El constructor** responderá directamente de los daños materiales causados en el edificio por vicios o defectos derivados de la impericia, falta de capacidad profesional o técnica, negligencia o incumplimiento

de las obligaciones atribuidas al jefe de obra y demás personas físicas o jurídicas que de él dependan.

Cuando el constructor subcontrate con otras personas físicas o jurídicas la ejecución de determinadas partes o instalaciones de la obra, será directamente responsable de los daños materiales por vicios o defectos de su ejecución, sin perjuicio de la repetición a que hubiere lugar.

**El director de obra y el director de la ejecución** de la obra que suscriban el certificado final de obra serán responsables de la veracidad y exactitud de dicho documento.

Quien acepte la dirección de una obra cuyo proyecto no haya elaborado él mismo, asumirá las responsabilidades derivadas de las omisiones, deficiencias o imperfecciones del proyecto, sin perjuicio de la repetición que pudiere corresponderle frente al proyectista.

Cuando la dirección de obra se contrate de manera conjunta a más de un técnico, los mismos responderán solidariamente sin perjuicio de la distribución que entre ellos corresponda.

Las responsabilidades por daños no serán exigibles a los agentes que intervengan en el proceso de la edificación, si se prueba que aquellos fueron ocasionados por caso fortuito, fuerza mayor, acto de tercero o por el propio perjudicado por el daño.

Las responsabilidades a que se refiere este artículo se entienden sin perjuicio de las que alcanzan al vendedor de los edificios o partes edificadas frente al comprador conforme al contrato de compraventa suscrito entre ellos, a los artículos 1.484 y siguientes del Código Civil y demás legislación aplicable a la compraventa.

#### EPÍGRAFE 4.º

### PRESCRIPCIONES GENERALES RELATIVAS A TRABAJOS, MATERIALES Y MEDIOS AUXILIARES

#### CAMINOS Y ACCESOS

**Artículo 23.-** El Constructor dispondrá por su cuenta los accesos a la obra, el cerramiento o vallado de ésta y su mantenimiento durante la ejecución de la obra. El Aparejador o Arquitecto Técnico podrá exigir su modificación o mejora.

#### REPLANTEO

**Artículo 24.-** El Constructor iniciará las obras con el replanteo de las mismas en el terreno, señalando las referencias principales que mantendrá como base de ulteriores replanteos parciales. Dichos trabajos se considerará a cargo del Contratista e incluidos en su oferta.

El Constructor someterá el replanteo a la aprobación del Aparejador o Arquitecto Técnico y una vez esto haya dado su conformidad preparará un acta acompañada de un plano que deberá ser aprobada por el Arquitecto, siendo responsabilidad del Constructor la omisión de este trámite.

#### INICIO DE LA OBRA. RITMO DE EJECUCIÓN DE LOS TRABAJOS

**Artículo 25.-** El Constructor dará comienzo a las obras en el plazo marcado en el Pliego de Condiciones Particulares, desarrollándolas en la forma necesaria para que dentro de los períodos parciales en aquél señalados queden ejecutados los trabajos correspondientes y, en consecuencia, la ejecución total se lleve a efecto dentro del plazo exigido en el Contrato.

Obligatoriamente y por escrito, deberá el Contratista dar cuenta al Arquitecto y al Aparejador o Arquitecto Técnico del comienzo de los trabajos al menos con tres días de antelación.

#### ORDEN DE LOS TRABAJOS

**Artículo 26.-** En general, la determinación del orden de los trabajos es facultad de la contrata, salvo aquellos casos en que, por circunstancias de orden técnico, estime conveniente su variación la Dirección Facultativa.

#### FACILIDADES PARA OTROS CONTRATISTAS

**Artículo 27.-** De acuerdo con lo que requiera la Dirección Facultativa, el Contratista General deberá dar todas las facilidades razonables para la realización de los trabajos que le sean encomendados a todos los demás Contratistas que intervengan en la obra. Ello sin perjuicio de las compensaciones económicas a que haya lugar entre Contratistas por utilización de medios auxiliares o suministros de energía u otros conceptos.

En caso de litigio, ambos Contratistas estarán a lo que resuelva la Dirección Facultativa.

#### AMPLIACIÓN DEL PROYECTO POR CAUSAS IMPREVISTAS O DE FUERZA MAYOR

**Artículo 28.-** Cuando sea preciso por motivo imprevisto o por cualquier accidente, ampliar el Proyecto, no se interrumpirán los trabajos, continuándose según las instrucciones dadas por el Arquitecto en tanto se formula o se tramita el Proyecto Reformado.

El Constructor está obligado a realizar con su personal y sus materiales cuanto la Dirección de las obras disponga para apeos, apuntalamientos, derribos, recalzos o cualquier otra obra de carácter urgente, anticipando de momento este servicio, cuyo importe le será consignado en un presupuesto adicional o abonado directamente, de acuerdo con lo que se convenga.

#### PRÓRROGA POR CAUSA DE FUERZA MAYOR

**Artículo 29.-** Si por causa de fuerza mayor o independiente de la voluntad del Constructor, éste no pudiese comenzar las obras, o tuviese que suspenderlas, o no le fuera posible terminarlas en los

plazos prefijados, se le otorgará una prórroga proporcionada para el cumplimiento de la contrata, previo informe favorable del Arquitecto. Para ello, el Constructor expondrá, en escrito dirigido al Arquitecto, la causa que impide la ejecución o la marcha de los trabajos y el retraso que por ello se originaría en los plazos acordados, razonando debidamente la prórroga que por dicha causa solicita.

#### RESPONSABILIDAD DE LA DIRECCIÓN FACULTATIVA EN EL RETRASO DE LA OBRA

**Artículo 30.-** El Contratista no podrá excusarse de no haber cumplido los plazos de obras estipulados, alegando como causa la carencia de planos u órdenes de la Dirección Facultativa, a excepción del caso en que habiéndolo solicitado por escrito no se le hubiesen proporcionado.

#### CONDICIONES GENERALES DE EJECUCIÓN DE LOS TRABAJOS

**Artículo 31.-** Todos los trabajos se ejecutarán con estricta sujeción al Proyecto, a las modificaciones del mismo que previamente hayan sido aprobadas y a las órdenes e instrucciones que bajo su responsabilidad y por escrito entreguen el Arquitecto o el Aparejador o Arquitecto Técnico al Constructor, dentro de las limitaciones presupuestarias y de conformidad con lo especificado en el artículo 15.

#### DOCUMENTACIÓN DE OBRAS OCULTAS

**Artículo 32.-** De todos los trabajos y unidades de obra que hayan de quedar ocultos a la terminación del edificio, se levantarán los planos precisos para que queden perfectamente definidos; estos documentos se extenderán por triplicado, entregándose: uno, al Arquitecto; otro, al Aparejador; y, el tercero, al Contratista, firmados todos ellos por los tres. Dichos planos, que deberán ir suficientemente acotados, se considerarán documentos indispensables e irrecusables para efectuar las mediciones.

#### TRABAJOS DEFECTUOSOS

**Artículo 33.-** El Constructor debe emplear los materiales que cumplan las condiciones exigidas en las "Condiciones generales y particulares de índole Técnica" del Pliego de Condiciones y realizará todos y cada uno de los trabajos contratados de acuerdo con lo especificado también en dicho documento.

Por ello, y hasta que tenga lugar la recepción definitiva del edificio, es responsable de la ejecución de los trabajos que ha contratado y de las faltas y defectos que en éstos puedan existir por su mala ejecución o por la deficiente calidad de los materiales empleados o aparatos colocados, sin que le exonere de responsabilidad el control que compete al Aparejador o Arquitecto Técnico, ni tampoco el hecho de que estos trabajos hayan sido valorados en las certificaciones parciales de obra, que siempre se entenderán extendidas y abonadas a buena cuenta.

Como consecuencia de lo anteriormente expresado, cuando el Aparejador o Arquitecto Técnico advierta vicios o defectos en los trabajos ejecutados, o que los materiales empleados o los aparatos colocados no reúnen las condiciones preceptuadas, ya sea en el curso de la ejecución de los trabajos, o finalizados éstos, y antes de verificarse la recepción definitiva de la obra, podrá disponer que las partes defectuosas sean demolidas y reconstruidas de acuerdo con lo contratado, y todo ello a expensas de la contrata. Si ésta no estimase justa la decisión y se negase a la demolición y reconstrucción ordenadas, se planteará la cuestión ante el Arquitecto de la obra, quien resolverá.

#### VICIOS OCULTOS

**Artículo 34.-** Si el Aparejador o Arquitecto Técnico tuviese



fundadas razones para creer en la existencia de vicios ocultos de construcción en las obras ejecutadas, ordenará efectuar en cualquier tiempo, y antes de la recepción definitiva, los ensayos, destructivos o no, que crea necesarios para reconocer los trabajos que suponga defectuosos, dando cuenta de la circunstancia al Arquitecto.

Los gastos que se ocasionen serán de cuenta del Constructor, siempre que los vicios existan realmente, en caso contrario serán a cargo de la Propiedad.

#### DE LOS MATERIALES Y DE LOS APARATOS. SU PROCEDENCIA

**Artículo 35.-** El Constructor tiene libertad de proveerse de los materiales y aparatos de todas clases en los puntos que le parezca conveniente, excepto en los casos en que el Pliego Particular de Condiciones Técnicas preceptúe una procedencia determinada.

Obligatoriamente, y antes de proceder a su empleo o acopio, el Constructor deberá presentar al Aparejador o Arquitecto Técnico una lista completa de los materiales y aparatos que vaya a utilizar en la que se especifiquen todas las indicaciones sobre marcas, calidades, procedencia e idoneidad de cada uno de ellos.

#### PRESENTACIÓN DE MUESTRAS

**Artículo 36.-** A petición del Arquitecto, el Constructor le presentará las muestras de los materiales siempre con la antelación prevista en el Calendario de la Obra.

#### MATERIALES NO UTILIZABLES

**Artículo 37.-** El Constructor, a su costa, transportará y colocará, agrupándolos ordenadamente y en el lugar adecuado, los materiales procedentes de las excavaciones, derribos, etc., que no sean utilizables en la obra.

Se retirarán de ésta o se llevarán al vertedero, cuando así estuviere establecido en el Pliego de Condiciones Particulares vigente en la obra.

Si no se hubiese preceptuado nada sobre el particular, se retirarán de ella cuando así lo ordene el Aparejador o Arquitecto Técnico, pero acordando previamente con el Constructor su justa tasación, teniendo en cuenta el valor de dichos materiales y los gastos de su transporte.

#### MATERIALES Y APARATOS DEFECTUOSOS

**Artículo 38.-** Cuando los materiales, elementos de instalaciones o aparatos no fuesen de la calidad prescrita en este Pliego, o no tuvieran la preparación en él exigida o, en fin, cuando la falta de prescripciones formales de aquél, se reconociera o demostrara que no eran adecuados para su objeto, el Arquitecto a instancias del Aparejador o Arquitecto Técnico, dará orden al Constructor de sustituirlos por otros que satisfagan las condiciones o llenen el objeto a que se destinen.

Si a los quince (15) días de recibir el Constructor orden de que retire los materiales que no estén en condiciones, no ha sido cumplida, podrá hacerlo la Propiedad cargando los gastos a la contrata.

Si los materiales, elementos de instalaciones o aparatos fueran defectuosos, pero aceptables a juicio del Arquitecto, se recibirán pero con la rebaja del precio que aquél determine, a no ser que el Constructor prefiera sustituirlos por otros en condiciones.

#### GASTOS OCASIONADOS POR PRUEBAS Y ENSAYOS

**Artículo 39.-** Todos los gastos originados por las pruebas y ensayos de materiales o elementos que intervengan en la ejecución de las obras, serán de cuenta de la contrata.

Todo ensayo que no haya resultado satisfactorio o que no ofrezca las suficientes garantías podrá comenzarse de nuevo a cargo del mismo.

#### LIMPIEZA DE LAS OBRAS

**Artículo 40.-** Es obligación del Constructor mantener limpias las obras y sus alrededores, tanto de escombros como de materiales sobrantes, hacer desaparecer las instalaciones provisionales que no sean necesarias, así como adoptar las medidas y ejecutar todos los trabajos que sean necesarios para que la obra ofrezca buen aspecto.

#### OBRAS SIN PRESCRIPCIONES

**Artículo 41.-** En la ejecución de trabajos que entran en la construcción de las obras y para los cuales no existan prescripciones consignadas explícitamente en este Pliego ni en la restante documentación del Proyecto, el Constructor se atenderá, en primer término, a las instrucciones que dicte la Dirección Facultativa de las obras y, en segundo lugar, a las reglas y prácticas de la buena construcción.

### EPÍGRAFE 5.º

## DE LAS RECEPCIONES DE EDIFICIOS Y OBRAS ANEJAS

#### ACTA DE RECEPCIÓN

**Artículo 42.-** La recepción de la obra es el acto por el cual el constructor una vez concluida ésta, hace entrega de la misma al promotor y es aceptada por éste. Podrá realizarse con o sin reservas y deberá abarcar la totalidad de la obra o fases completas y terminadas de la misma, cuando así se acuerde por las partes.

La recepción deberá consignarse en un acta firmada, al menos, por el promotor y el constructor, y en la misma se hará constar:

- Las partes que intervienen.
- La fecha del certificado final de la totalidad de la obra o de la fase completa y terminada de la misma.
- El coste final de la ejecución material de la obra.
- La declaración de la recepción de la obra con o sin reservas, especificando, en su caso, éstas de manera objetiva, y el plazo en que deberán quedar subsanados los defectos observados. Una vez subsanados los mismos, se hará constar en un acta aparte, suscrita por los firmantes de la recepción.
- Las garantías que, en su caso, se exijan al constructor para asegurar sus responsabilidades.
- Se adjuntará el certificado final de obra suscrito por el director de obra (arquitecto) y el director de la ejecución de la obra (aparejador) y la documentación justificativa del control de calidad realizado.
- El promotor podrá rechazar la recepción de la obra por considerar que la misma no está terminada o que no se adecua a las condiciones contractuales. En todo caso, el rechazo deberá ser motivado por escrito en el acta, en la que se fijará el nuevo plazo para efectuar la recepción.

Salvo pacto expreso en contrario, la recepción de la obra tendrá lugar dentro de los treinta días siguientes a la fecha de su terminación, acreditada en el certificado final de obra, plazo que se contará a partir de la notificación efectuada por escrito al promotor. La recepción se entenderá tácitamente producida si transcurridos treinta días desde la fecha indicada el promotor no hubiera puesto de manifiesto reservas o rechazo motivado por escrito.

#### DE LAS RECEPCIONES PROVISIONALES

**Artículo 43.-** Esta se realizará con la intervención de la Propiedad, del Constructor, del Arquitecto y del Aparejador o Arquitecto Técnico. Se convocará también a los restantes técnicos que, en su caso, hubiesen intervenido en la dirección con función propia en aspectos parciales o unidades especializadas.

Practicado un detenido reconocimiento de las obras, se extenderá un acta con tantos ejemplares como intervinientes y firmados por todos ellos. Desde esta fecha empezará a correr el plazo de garantía, si las obras se hallasen en estado de ser admitidas. Seguidamente, los Técnicos de la Dirección Facultativa extenderán el correspondiente Certificado de final de obra.

Cuando las obras no se hallen en estado de ser recibidas, se hará

constar en el acta y se darán al Constructor las oportunas instrucciones para remediar los defectos observados, fijando un plazo para subsanarlos, expirado el cual, se efectuará un nuevo reconocimiento a fin de proceder a la recepción provisional de la obra.

Si el Constructor no hubiese cumplido, podrá declararse resuelto el contrato con pérdida de la fianza.

#### DOCUMENTACIÓN FINAL

**Artículo 44.-** El Arquitecto, asistido por el Contratista y los técnicos que hubieren intervenido en la obra, redactarán la documentación final de las obras, que se facilitará a la Propiedad. Dicha documentación se adjuntará, al acta de recepción, con la relación identificativa de los agentes que han intervenido durante el proceso de edificación, así como la relativa a las instrucciones de uso y mantenimiento del edificio y sus instalaciones, de conformidad con la normativa que le sea de aplicación. Esta documentación constituirá el Libro del Edificio, que ha de ser encargada por el promotor, será entregada a los usuarios finales del edificio. A su vez dicha documentación se divide en:

##### a.- DOCUMENTACIÓN DE SEGUIMIENTO DE OBRA

Dicha documentación según el Código Técnico de la Edificación se compone de:

- Libro de órdenes y asistencias de acuerdo con lo previsto en el Decreto 461/1971 de 11 de marzo.
  - Libro de incidencias en materia de seguridad y salud, según el Real Decreto 1627/1997 de 24 de octubre.
  - Proyecto con sus anejos y modificaciones debidamente autorizadas por el director de la obra.
  - Licencia de obras, de apertura del centro de trabajo y, en su caso, de otras autorizaciones administrativas.
- La documentación de seguimiento será depositada por el director de la obra en el COAG.

##### b.- DOCUMENTACIÓN DE CONTROL DE OBRA

Su contenido cuya recopilación es responsabilidad del director de ejecución de obra, se compone de:

- Documentación de control, que debe corresponder a lo establecido en el proyecto, mas sus anejos y modificaciones.
- Documentación, instrucciones de uso y mantenimiento, así como garantías de los materiales y suministros que debe ser proporcionada por el constructor, siendo conveniente recordárselo fehacientemente.
- En su caso, documentación de calidad de las unidades de obra, preparada por el constructor y autorizada por el director de ejecución en su colegio profesional.

##### c.- CERTIFICADO FINAL DE OBRA.

Este se ajustará al modelo publicado en el Decreto 462/1971 de 11 de marzo, del Ministerio de Vivienda, en donde el director de la ejecución de la obra certificará haber dirigido la ejecución material de las obras y

controlado cuantitativa y cualitativamente la construcción y la calidad de lo edificado de acuerdo con el proyecto, la documentación técnica que lo desarrolla y las normas de buena construcción.

El director de la obra certificará que la edificación ha sido realizada bajo su dirección, de conformidad con el proyecto objeto de la licencia y la documentación técnica que lo complementa, hallándose dispuesta para su adecuada utilización con arreglo a las instrucciones de uso y mantenimiento.

Al certificado final de obra se le unirán como anejos los siguientes documentos:

- Descripción de las modificaciones que, con la conformidad del promotor, se hubiesen introducido durante la obra haciendo constar su compatibilidad con las condiciones de la licencia.
- Relación de los controles realizados.

#### MEDICIÓN DEFINITIVA DE LOS TRABAJOS Y LIQUIDACIÓN PROVISIONAL DE LA OBRA

*Artículo 45.-* Recibidas provisionalmente las obras, se procederá inmediatamente por el Aparejador o Arquitecto Técnico a su medición definitiva, con precisa asistencia del Constructor o de su representante. Se extenderá la oportuna certificación por triplicado que, aprobada por el Arquitecto con su firma, servirá para el abono por la Propiedad del saldo resultante salvo la cantidad retenida en concepto de fianza (según lo estipulado en el Art. 6 de la L.O.E.)

#### PLAZO DE GARANTÍA

*Artículo 46.-* El plazo de garantía deberá estipularse en el Pliego de Condiciones Particulares y en cualquier caso nunca deberá ser inferior a nueve meses (un año con Contratos de las Administraciones Públicas).

#### CONSERVACIÓN DE LAS OBRAS RECIBIDAS PROVISIONALMENTE

*Artículo 47.-* Los gastos de conservación durante el plazo de garantía comprendido entre las recepciones provisional y definitiva,

correrán a cargo del Contratista.

Si el edificio fuese ocupado o utilizado antes de la recepción definitiva, la guardería, limpieza y reparaciones causadas por el uso correrán a cargo del propietario y las reparaciones por vicios de obra o por defectos en las instalaciones, serán a cargo de la contrata.

#### DE LA RECEPCIÓN DEFINITIVA

*Artículo 48.-* La recepción definitiva se verificará después de transcurrido el plazo de garantía en igual forma y con las mismas formalidades que la provisional, a partir de cuya fecha cesará la obligación del Constructor de reparar a su cargo aquellos desperfectos inherentes a la normal conservación de los edificios y quedarán sólo subsistentes todas las responsabilidades que pudieran alcanzarse por vicios de la construcción.

#### PRORROGA DEL PLAZO DE GARANTÍA

*Artículo 49.-* Si al proceder al reconocimiento para la recepción definitiva de la obra, no se encontrase ésta en las condiciones debidas, se aplazará dicha recepción definitiva y el Arquitecto-Director marcará al Constructor los plazos y formas en que deberán realizarse las obras necesarias y, de no efectuarse dentro de aquellos, podrá resolverse el contrato con pérdida de la fianza.

#### DE LAS RECEPCIONES DE TRABAJOS CUYA CONTRATA HAYA SIDO RESCINDIDA

*Artículo 50.-* En el caso de resolución del contrato, el Contratista vendrá obligado a retirar, en el plazo que se fije en el Pliego de Condiciones Particulares, la maquinaria, medios auxiliares, instalaciones, etc., a resolver los subcontratos que tuviese concertados y a dejar la obra en condiciones de ser reanudada por otra empresa.

Las obras y trabajos terminados por completo se recibirán provisionalmente con los trámites establecidos en este Pliego de Condiciones. Transcurrido el plazo de garantía se recibirán definitivamente según lo dispuesto en este Pliego.

Para las obras y trabajos no determinados pero aceptables a juicio del Arquitecto Director, se efectuará una sola y definitiva recepción.

## CAPITULO III DISPOSICIONES ECONÓMICAS PLIEGO GENERAL

### EPÍGRAFE 1.º PRINCIPIO GENERAL

*Artículo 51.-* Todos los que intervienen en el proceso de construcción tienen derecho a percibir puntualmente las cantidades devengadas por su correcta actuación con arreglo a las condiciones contractualmente establecidas.

La propiedad, el contratista y, en su caso, los técnicos pueden exigirse recíprocamente las garantías adecuadas al cumplimiento puntual de sus obligaciones de pago.

### EPÍGRAFE 2.º FIANZAS

*Artículo 52.-* El contratista prestará fianza con arreglo a alguno de los siguientes procedimientos según se estipule:

- a) Depósito previo, en metálico, valores, o aval bancario, por importe entre el 4 por 100 y el 10 por 100 del precio total de contrata.
- b) Mediante retención en las certificaciones parciales o pagos a cuenta en igual proporción.

El porcentaje de aplicación para el depósito o la retención se fijará en el Pliego de Condiciones Particulares.

#### FIANZA EN SUBASTA PÚBLICA

*Artículo 53.-* En el caso de que la obra se adjudique por subasta pública, el depósito provisional para tomar parte en ella se especificará en el anuncio de la subasta o el que se determine en el Pliego de Condiciones Particulares vigente en la obra, de un cuatro por ciento (4 por 100) como mínimo, del total del Presupuesto de contrata.

El Contratista a quien se haya adjudicado la ejecución de una obra o servicio para la misma, deberá depositar en el punto y plazo fijados en el anuncio de la subasta o el que se determine en el Pliego de Condiciones Particulares del Proyecto, la fianza definitiva que se señale y, en su defecto, su importe será el diez por cien (10 por 100) de la cantidad por la que se haga la adjudicación de las formas especificadas en el apartado anterior.

El plazo señalado en el párrafo anterior, y salvo condición expresa establecida en el Pliego de Condiciones particulares, no excederá de treinta días naturales a partir de la fecha en que se le comunique la adjudicación, y dentro de él deberá presentar el adjudicatario la carta de pago o recibo que acredite la constitución de la fianza a que se

refiere el mismo párrafo.

La falta de cumplimiento de este requisito dará lugar a que se declare nula la adjudicación, y el adjudicatario perderá el depósito provisional que hubiese hecho para tomar parte en la subasta.

#### EJECUCIÓN DE TRABAJOS CON CARGO A LA FIANZA

*Artículo 54.-* Si el Contratista se negase a hacer por su cuenta los trabajos precisos para ultimar la obra en las condiciones contratadas, el Arquitecto Director, en nombre y representación del propietario, los ordenará ejecutar a un tercero, o, podrá realizarlos directamente por administración, abonando su importe con la fianza depositada, sin perjuicio de las acciones a que tenga derecho el Propietario, en el caso de que el importe de la fianza no bastare para cubrir el importe de los gastos efectuados en las unidades de obra que no fuesen de recibo.

#### DEVOLUCIÓN DE FIANZAS

*Artículo 55.-* La fianza retenida será devuelta al Contratista en un plazo que no excederá de treinta (30) días una vez firmada el Acta de Recepción Definitiva de la obra. La propiedad podrá exigir que el Contratista le acredite la liquidación y finiquito de sus deudas causadas por la ejecución de la obra, tales como salarios, suministros, subcontratos...

#### DEVOLUCIÓN DE LA FIANZA EN EL CASO DE EFECTUARSE RECEPCIONES PARCIALES

*Artículo 56.-* Si la propiedad, con la conformidad del Arquitecto Director, accediera a hacer recepciones parciales, tendrá derecho el Contratista a que se le devuelva la parte proporcional de la fianza.

### EPÍGRAFE 3.º DE LOS PRECIOS

#### COMPOSICIÓN DE LOS PRECIOS UNITARIOS

*Artículo 57.-* El cálculo de los precios de las distintas unidades de obra es el resultado de sumar los costes directos, los indirectos, los

gastos generales y el beneficio industrial.

**Se considerarán costes directos:**

- a) La mano de obra, con sus pluses y cargas y seguros sociales, que interviene directamente en la ejecución de la unidad de obra.
- b) Los materiales, a los precios resultantes a pie de obra, que queden integrados en la unidad de que se trate o que sean necesarios para su ejecución.
- c) Los equipos y sistemas técnicos de seguridad e higiene para la prevención y protección de accidentes y enfermedades profesionales.
- d) Los gastos de personal, combustible, energía, etc., que tengan lugar por el accionamiento o funcionamiento de la maquinaria e instalaciones utilizadas en la ejecución de la unidad de obra.
- e) Los gastos de amortización y conservación de la maquinaria, instalaciones, sistemas y equipos anteriormente citados.

**Se considerarán costes indirectos:**

Los gastos de instalación de oficinas a pie de obra, comunicaciones edificación de almacenes, talleres, pabellones temporales para obreros, laboratorios, seguros, etc., los del personal técnico y administrativo adscrito exclusivamente a la obra y los imprevistos. Todos estos gastos, se cifrarán en un porcentaje de los costes directos.

**Se considerarán gastos generales:**

Los gastos generales de empresa, gastos financieros, cargas fiscales y tasas de la Administración, legalmente establecidas. Se cifrarán como un porcentaje de la suma de los costes directos e indirectos (en los contratos de obras de la Administración pública este porcentaje se establece entre un 13 por 100 y un 17 por 100).

**Beneficio industrial:**

El beneficio industrial del Contratista se establece en el 6 por 100 sobre la suma de las anteriores partidas en obras para la Administración.

**Precio de ejecución material:**

Se denominará Precio de Ejecución material el resultado obtenido por la suma de los anteriores conceptos a excepción del Beneficio Industrial.

**Precio de Contrata:**

El precio de Contrata es la suma de los costes directos, los Indirectos, los Gastos Generales y el Beneficio Industrial.

El IVA se aplica sobre esta suma (precio de contrata) pero no integra el precio.

**PRECIOS DE CONTRATA. IMPORTE DE CONTRATA**

*Artículo 58.-* En el caso de que los trabajos a realizar en un edificio u obra aneja cualquiera se contratasen a riesgo y ventura, se entiende por Precio de contrata el que importa el coste total de la unidad de obra, es decir, el precio de Ejecución material, más el tanto por ciento (%) sobre este último precio en concepto de Beneficio Industrial del Contratista. El beneficio se estima normalmente, en 6 por 100, salvo

que en las Condiciones Particulares se establezca otro distinto.

**PRECIOS CONTRADICTORIOS**

*Artículo 59.-* Se producirán precios contradictorios sólo cuando la Propiedad por medio del Arquitecto decida introducir unidades o cambios de calidad en alguna de las previstas, o cuando sea necesario afrontar alguna circunstancia imprevista.

El Contratista estará obligado a efectuar los cambios.

A falta de acuerdo, el precio se resolverá contradictoriamente entre el Arquitecto y el Contratista antes de comenzar la ejecución de los trabajos y en el plazo que determine el Pliego de Condiciones Particulares. Si subsiste la diferencia se acudirá, en primer lugar, al concepto más análogo dentro del cuadro de precios del proyecto, y en segundo lugar al banco de precios de uso más frecuente en la localidad.

Los contradictorios que hubiere se referirán siempre a los precios unitarios de la fecha del contrato.

**RECLAMACIÓN DE AUMENTO DE PRECIOS**

*Artículo 60.-* Si el Contratista, antes de la firma del contrato, no hubiese hecho la reclamación u observación oportuna, no podrá bajo ningún pretexto de error u omisión reclamar aumento de los precios fijados en el cuadro correspondiente del presupuesto que sirva de base para la ejecución de las obras.

**FORMAS TRADICIONALES DE MEDIR O DE APLICAR LOS PRECIOS**

*Artículo 61.-* En ningún caso podrá alegar el Contratista los usos y costumbres del país respecto de la aplicación de los precios o de la forma de medir las unidades de obras ejecutadas, se estará a lo previsto en primer lugar, al Pliego General de Condiciones Técnicas y en segundo lugar, al Pliego de Condiciones Particulares Técnicas.

**DE LA REVISIÓN DE LOS PRECIOS CONTRATADOS**

*Artículo 62.-* Contratándose las obras a riesgo y ventura, no se admitirá la revisión de los precios en tanto que el incremento no alcance, en la suma de las unidades que falten por realizar de acuerdo con el calendario, un montante superior al tres por 100 (3 por 100) del importe total del presupuesto de Contrato.

Caso de producirse variaciones en alza superiores a este porcentaje, se efectuará la correspondiente revisión de acuerdo con la fórmula establecida en el Pliego de Condiciones Particulares, percibiendo el Contratista la diferencia en más que resulte por la variación del IPC superior al 3 por 100.

No habrá revisión de precios de las unidades que puedan quedar fuera de los plazos fijados en el Calendario de la oferta.

**ACOPIO DE MATERIALES**

*Artículo 63.-* El Contratista queda obligado a ejecutar los acopios de materiales o aparatos de obra que la Propiedad ordene por escrito.

Los materiales acopiados, una vez abonados por el Propietario son, de la exclusiva propiedad de éste; de su guarda y conservación será responsable el Contratista.

EPIGRAFE 4.º  
OBRAS POR ADMINISTRACIÓN

**ADMINISTRACIÓN**

*Artículo 64.-* Se denominan Obras por Administración aquellas en las que las gestiones que se precisan para su realización las lleva directamente el propietario, bien por sí o por un representante suyo o bien por mediación de un constructor.

Las obras por administración se clasifican en las dos modalidades siguientes:

- a) Obras por administración directa
- b) Obras por administración delegada o indirecta

**A) OBRAS POR ADMINISTRACIÓN DIRECTA**

*Artículo 65.-* Se denominan "Obras por Administración directa" aquellas en las que el Propietario por sí o por mediación de un representante suyo, que puede ser el propio Arquitecto-Director, expresamente autorizado a estos efectos, lleve directamente las gestiones precisas para la ejecución de la obra, adquiriendo los materiales, contratando su transporte a la obra y, en suma interviniendo directamente en todas las operaciones precisas para que el personal y los obreros contratados por él puedan realizarla; en estas obras el constructor, si lo hubiese, o el encargado de su realización, es un mero dependiente del propietario, ya sea como empleado suyo o como autónomo contratado por él, que es quien reúne en sí, por tanto, la doble personalidad de propietario y Contratista.

**OBRAS POR ADMINISTRACIÓN DELEGADA O INDIRECTA**

*Artículo 66.-* Se entiende por "Obras por Administración delegada o indirecta" la que convienen un Propietario y un Constructor para que éste, por cuenta de aquél y como delegado suyo, realice las gestiones y los trabajos que se precisen y se convengan.

Son por tanto, características peculiares de las "Obras por Administración delegada o indirecta" las siguientes:

- a) Por parte del Propietario, la obligación de abonar directamente o por mediación del Constructor todos los gastos inherentes a la realización de los trabajos convenidos, reservándose el Propietario la facultad de poder ordenar, bien por sí o por

medio del Arquitecto-Director en su representación, el orden y la marcha de los trabajos, la elección de los materiales y aparatos que en los trabajos han de emplearse y, en suma, todos los elementos que crea preciso para regular la realización de los trabajos convenidos.

- b) Por parte del Constructor, la obligación de llevar la gestión práctica de los trabajos, aportando sus conocimientos constructivos, los medios auxiliares precisos y, en suma, todo lo que, en armonía con su cometido, se requiera para la ejecución de los trabajos, percibiendo por ello del Propietario un tanto por ciento (%) prefijado sobre el importe total de los gastos efectuados y abonados por el Constructor.

**LIQUIDACIÓN DE OBRAS POR ADMINISTRACIÓN**

*Artículo 67.-* Para la liquidación de los trabajos que se ejecuten por administración delegada o indirecta, regirán las normas que a tales fines se establezcan en las "Condiciones particulares de índole económica" vigentes en la obra; a falta de ellas, las cuentas de administración las presentará el Constructor al Propietario, en relación valorada a la que deberá acompañarse y agrupados en el orden que se expresan los documentos siguientes todos ellos conformados por el Aparejador o Arquitecto Técnico:

- a) Las facturas originales de los materiales adquiridos para los trabajos y el documento adecuado que justifique el depósito o el empleo de dichos materiales en la obra.
- b) Las nóminas de los jornales abonados, ajustadas a lo establecido en la legislación vigente, especificando el número de horas trabajadas en la obra por los operarios de cada oficio y su categoría, acompañando, a dichas nóminas una relación numérica de los encargados, capataces, jefes de equipo, oficiales y ayudantes de cada oficio, peones especializados y sueltos, listeros, guardas, etc., que hayan trabajado en la obra durante el plazo de tiempo a que correspondan las nóminas que se presentan.

- c) Las facturas originales de los transportes de materiales puestos en la obra o de retirada de escombros.
- d) Los recibos de licencias, impuestos y demás cargas inherentes a la obra que haya pagado o en cuya gestión haya intervenido el Constructor, ya que su abono es siempre de cuenta del Propietario.

A la suma de todos los gastos inherentes a la propia obra en cuya gestión o pago haya intervenido el Constructor se le aplicará, a falta de convenio especial, un quince por ciento (15 por 100), entendiéndose que en este porcentaje están incluidos los medios auxiliares y los de seguridad preventivos de accidentes, los Gastos Generales que al Constructor originen los trabajos por administración que realiza y el Beneficio Industrial del mismo.

#### ABONO AL CONSTRUCTOR DE LAS CUENTAS DE ADMINISTRACIÓN DELEGADA

*Artículo 68.-* Salvo pacto distinto, los abonos al Constructor de las cuentas de Administración delegada los realizará el Propietario mensualmente según las partes de trabajos realizados aprobados por el propietario o por su delegado representante.

Independientemente, el Aparejador o Arquitecto Técnico redactará, con igual periodicidad, la medición de la obra realizada, valorándola con arreglo al presupuesto aprobado. Estas valoraciones no tendrán efectos para los abonos al Constructor salvo que se hubiese pactado lo contrario contractualmente.

#### NORMAS PARA LA ADQUISICIÓN DE LOS MATERIALES Y APARATOS

*Artículo 69.-* No obstante las facultades que en estos trabajos por Administración delegada se reserva el Propietario para la adquisición de los materiales y aparatos, si al Constructor se le autoriza para gestionarlos y adquirirlos, deberá presentar al Propietario, o en su representación al Arquitecto-Director, los precios y las muestras de los materiales y aparatos ofrecidos, necesitando su previa aprobación antes de adquirirlos.

#### DEL CONSTRUCTOR EN EL BAJO RENDIMIENTO DE LOS OBREROS

*Artículo 70.-* Si de los partes mensuales de obra ejecutada que preceptivamente debe presentar el Constructor al Arquitecto-Director, éste advirtiéndose que los rendimientos de la mano de obra, en todas o en algunas de las unidades de obra ejecutada, fuesen notoriamente inferiores a los rendimientos normales generalmente admitidos para unidades de obra iguales o similares, se lo notificará por escrito al Constructor, con el fin de que éste haga las gestiones precisas para aumentar la producción en la cuantía señalada por el Arquitecto-Director.

Si hecha esta notificación al Constructor, en los meses sucesivos, los rendimientos no llegasen a los normales, el Propietario queda facultado para resarcirse de la diferencia, rebajando su importe del quince por ciento (15 por 100) que por los conceptos antes expresados correspondería abonarle al Constructor en las liquidaciones quincenales que preceptivamente deben efectuarse. En caso de no llegar ambas partes a un acuerdo en cuanto a los rendimientos de la mano de obra, se someterá el caso a arbitraje.

#### RESPONSABILIDADES DEL CONSTRUCTOR

*Artículo 71.-* En los trabajos de "Obras por Administración delegada", el Constructor solo será responsable de los efectos constructivos que pudieran tener los trabajos o unidades por él ejecutadas y también de los accidentes o perjuicios que pudieran sobrevenir a los obreros o a terceras personas por no haber tomado las medidas precisas que en las disposiciones legales vigentes se establecen. En cambio, y salvo lo expresado en el artículo 70 precedente, no será responsable del mal resultado que pudiesen dar los materiales y aparatos elegidos con arreglo a las normas establecidas en dicho artículo.

En virtud de lo anteriormente consignado, el Constructor está obligado a reparar por su cuenta los trabajos defectuosos y a responder también de los accidentes o perjuicios expresados en el párrafo anterior.

#### EPIGRAFE 5.º

### VALORACIÓN Y ABONO DE LOS TRABAJOS

#### FORMAS DE ABONO DE LAS OBRAS

*Artículo 72.-* Según la modalidad elegida para la contratación de las obras y salvo que en el Pliego Particular de Condiciones económicas se preceptúe otra cosa, el abono de los trabajos se efectuará así:

1. Tipo fijo o tanto alzado total. Se abonará la cifra previamente fijada como base de la adjudicación, disminuida en su caso en el importe de la baja efectuada por el adjudicatario.
2. Tipo fijo o tanto alzado por unidad de obra. Este precio por unidad de obra es invariable y se haya fijado de antemano, pudiendo variar solamente el número de unidades ejecutadas. Previa medición y aplicando al total de las diversas unidades de obra ejecutadas, del precio invariable estipulado de antemano para cada una de ellas, estipulado de antemano para cada una de ellas, se abonará al Contratista el importe de las comprendidas en los trabajos ejecutados y ultimados con arreglo y sujeción a los documentos que constituyen el Proyecto, los que servirán de base para la medición y valoración de las diversas unidades.
3. Tanto variable por unidad de obra. Según las condiciones en que se realice y los materiales diversos empleados en su ejecución de acuerdo con las Órdenes del Arquitecto-Director. Se abonará al Contratista en idénticas condiciones al caso anterior.
4. Por listas de jornales y recibos de materiales, autorizados en la forma que el presente "Pliego General de Condiciones económicas" determina.
5. Por horas de trabajo, ejecutado en las condiciones determinadas en el contrato.

#### RELACIONES VALORADAS Y CERTIFICACIONES

*Artículo 73.-* En cada una de las épocas o fechas que se fijen en el contrato o en los "Pliegos de Condiciones Particulares" que rijan en la obra, formará el Contratista una relación valorada de las obras ejecutadas durante los plazos previstos, según la medición que habrá practicado el Aparejador.

Lo ejecutado por el Contratista en las condiciones preestablecidas, se valorará aplicando al resultado de la medición general, cúbica, superficial, lineal, ponderada o numeral correspondiente para cada unidad de obra, los precios señalados en el presupuesto para cada una de ellas, teniendo presente además lo establecido en el presente "Pliego General de Condiciones económicas" respecto a mejoras o sustituciones de material y a las obras accesorias y especiales, etc.

Al Contratista, que podrá presenciar las mediciones necesarias para extender dicha relación se le facilitarán por el Aparejador los datos correspondientes de la relación valorada, acompañándolos de una nota de envío, al objeto de que, dentro del plazo de diez (10) días a partir de la fecha del recibo de dicha nota, pueda el Contratista examinarlos y devolverlos firmados con su conformidad o hacer, en caso contrario, las observaciones o reclamaciones que considere oportunas.

Dentro de los diez (10) días siguientes a su recibo, el Arquitecto-Director aceptará o rechazará las reclamaciones del Contratista si las hubiere, dando cuenta al mismo de su resolución, pudiendo éste, en el

segundo caso, acudir ante el Propietario contra la resolución del Arquitecto-Director en la forma referida en los "Pliegos Generales de Condiciones Facultativas y Legales".

Tomando como base la relación valorada indicada en el párrafo anterior, expedirá el Arquitecto-Director la certificación de las obras ejecutadas. De su importe se deducirá el tanto por ciento que para la construcción de la fianza se haya preestablecido.

El material acopiado a pie de obra por indicación expresa y por escrito del Propietario, podrá certificarse hasta el noventa por ciento (90 por 100) de su importe, a los precios que figuren en los documentos del Proyecto, sin afectarlos del tanto por ciento de contrata.

Las certificaciones se remitirán al Propietario, dentro del mes siguiente al período a que se refieren, y tendrán el carácter de documento y entregas a buena cuenta, sujetas a las rectificaciones y variaciones que se deriven de la liquidación final, no suponiendo tampoco dichas certificaciones aprobación ni recepción de las obras que comprenden.

Las relaciones valoradas contendrán solamente la obra ejecutada en el plazo a que la valoración se refiere. En el caso de que el Arquitecto-Director lo exigiera, las certificaciones se extenderán al origen.

#### MEJORAS DE OBRAS LIBREMENTE EJECUTADAS

*Artículo 74.-* Cuando el Contratista, incluso con autorización del Arquitecto-Director, emplease materiales de más esmerada preparación o de mayor tamaño que el señalado en el Proyecto o sustituyese una clase de fábrica con otra que tuviese asignado mayor precio o ejecutase con mayores dimensiones cualquiera parte de la obra, o, en general, introdujese en ésta y sin pedírsela, cualquiera otra modificación que sea beneficiosa a juicio del Arquitecto-Director, no tendrá derecho, sin embargo, más que al abono de lo que pudiera corresponder en el caso de que hubiese construido la obra con estricta sujeción a la proyectada y contratada o adjudicada.

#### ABONO DE TRABAJOS PRESUPUESTADOS CON PARTIDA ALZADA

*Artículo 75.-* Salvo lo preceptuado en el "Pliego de Condiciones Particulares de índole económica", vigente en la obra, el abono de los trabajos presupuestados en partida alzada, se efectuará de acuerdo con el procedimiento que corresponda entre los que a continuación se expresan:

- a) Si existen precios contratados para unidades de obras iguales, las presupuestadas mediante partida alzada, se abonarán previa medición y aplicación del precio establecido.
- b) Si existen precios contratados para unidades de obra similares, se establecerán precios contradictorios para las unidades con partida alzada, deducidos de los similares contratados.
- c) Si no existen precios contratados para unidades de obra iguales o similares, la partida alzada se abonará íntegramente al Contratista, salvo el caso de que en el Presupuesto de la obra se exprese que el importe de dicha partida debe

justificarse, en cuyo caso el Arquitecto-Director indicará al Contratista y con anterioridad a su ejecución, el procedimiento que de seguirse para llevar dicha cuenta, que en realidad será de Administración, valorándose los materiales y jornales a los precios que figuren en el Presupuesto aprobado o, en su defecto, a los que con anterioridad a la ejecución convengan las dos partes, incrementándose su importe total con el porcentaje que se fije en el Pliego de Condiciones Particulares en concepto de Gastos Generales y Beneficio Industrial del Contratista.

#### ABONO DE AGOTAMIENTOS Y OTROS TRABAJOS ESPECIALES NO CONTRATADOS

*Artículo 76.-* Cuando fuese preciso efectuar agotamientos, inyecciones y otra clase de trabajos de cualquiera índole especial y ordinaria, que por no estar contratados no sean de cuenta del Contratista, y si no se contratasen con tercera persona, tendrá el Contratista la obligación de realizarlos y de satisfacer los gastos de toda clase que ocasionen, los cuales le serán abonados por el Propietario por separado de la Contrata.

Además de reintegrar mensualmente estos gastos al Contratista, se le abonará juntamente con ellos el tanto por ciento del importe total que, en su caso, se especifique en el Pliego de Condiciones Particulares.

#### PAGOS

*Artículo 77.-* Los pagos se efectuarán por el Propietario en los plazos previamente establecidos, y su importe corresponderá precisamente al de las certificaciones de obra conformadas por el Arquitecto-Director, en virtud de las cuales se verifican aquéllos.

#### EPÍGRAFE 6.º

### INDEMNIZACIONES MUTUAS

#### INDEMNIZACIÓN POR RETRASO DEL PLAZO DE TERMINACIÓN DE LAS OBRAS

*Artículo 79.-* La indemnización por retraso en la terminación se establecerá en un tanto por mil del importe total de los trabajos contratados, por cada día natural de retraso, contados a partir del día de terminación fijado en el Calendario de obra, salvo lo dispuesto en el Pliego Particular del presente proyecto.

Las sumas resultantes se descontarán y retendrán con cargo a la fianza.

#### DEMORA DE LOS PAGOS POR PARTE DEL PROPIETARIO

*Artículo 80.-* Si el propietario no efectuase el pago de las obras ejecutadas, dentro del mes siguiente al que corresponde el plazo convenido el Contratista tendrá además el derecho de percibir el abono de un cinco por ciento (5%) anual (o el que se defina en el Pliego Particular), en concepto de intereses de demora, durante el espacio de

#### ABONO DE TRABAJOS EJECUTADOS DURANTE EL PLAZO DE GARANTÍA

*Artículo 78.-* Efectuada la recepción provisional y si durante el plazo de garantía se hubieran ejecutado trabajos cualesquiera, para su abono se procederá así:

1. Si los trabajos que se realicen estuvieran especificados en el Proyecto, y sin causa justificada no se hubieran realizado por el Contratista a su debido tiempo; y el Arquitecto-Director exigiera su realización durante el plazo de garantía, serán valorados a los precios que figuren en el Presupuesto y abonados de acuerdo con lo establecido en los "Pliegos Particulares" o en su defecto en los Generales, en el caso de que dichos precios fuesen inferiores a los que rijan en la época de su realización; en caso contrario, se aplicarán estos últimos.
2. Si se han ejecutado trabajos precisos para la reparación de desperfectos ocasionados por el uso del edificio, por haber sido éste utilizado durante dicho plazo por el Propietario, se valorarán y abonarán a los precios del día, previamente acordados.
3. Si se han ejecutado trabajos para la reparación de desperfectos ocasionados por deficiencia de la construcción o de la calidad de los materiales, nada se abonará por ellos al Contratista.

tiempo del retraso y sobre el importe de la mencionada certificación.

Si aún transcurrieran dos meses a partir del término de dicho plazo de un mes sin realizarse dicho pago, tendrá derecho el Contratista a la resolución del contrato, procediéndose a la liquidación correspondiente de las obras ejecutadas y de los materiales acopiados, siempre que éstos reúnan las condiciones preestablecidas y que su cantidad no exceda de la necesaria para la terminación de la obra contratada o adjudicada.

No obstante lo anteriormente expuesto, se rechazará toda solicitud de resolución del contrato fundada en dicha demora de pagos, cuando el Contratista no justifique que en la fecha de dicha solicitud ha invertido en obra o en materiales acopiados admisibles la parte de presupuesto correspondiente al plazo de ejecución que tenga señalado en el contrato.

#### EPÍGRAFE 7.º

### VARIOS

#### MEJORAS, AUMENTOS Y/O REDUCCIONES DE OBRA.

*Artículo 76.-* No se admitirán **mejoras de obra**, más que en el caso en que el Arquitecto-Director haya ordenado por escrito la ejecución de trabajos nuevos o que mejoren la calidad de los contratados, así como la de los materiales y aparatos previstos en el contrato. Tampoco se admitirán aumentos de obra en las unidades contratadas, salvo caso de error en las mediciones del Proyecto a menos que el Arquitecto-Director ordene, también por escrito, la ampliación de las contratadas.

En todos estos casos será condición indispensable que ambas partes contratantes, antes de su ejecución o empleo, convengan por escrito los importes totales de las unidades mejoradas, los precios de los nuevos materiales o aparatos ordenados emplear y los aumentos que todas estas mejoras o aumentos de obra supongan sobre el importe de las unidades contratadas.

Se seguirán el mismo criterio y procedimiento, cuando el Arquitecto-Director introduzca innovaciones que supongan una **reducción** apreciable en los importes de las unidades de obra contratadas.

#### UNIDADES DE OBRA DEFECTUOSAS, PERO ACEPTABLES

*Artículo 77.-* Cuando por cualquier causa fuera menester valorar obra defectuosa, pero aceptable a juicio del Arquitecto-Director de las obras, éste determinará el precio o partida de abono después de oír al Contratista, el cual deberá conformarse con dicha resolución, salvo el caso en que, estando dentro del plazo de ejecución, prefiera demoler la obra y rehacerla con arreglo a condiciones, sin exceder de dicho plazo.

#### SEGURO DE LAS OBRAS

*Artículo 78.-* El Contratista estará obligado a asegurar la obra contratada durante todo el tiempo que dure su ejecución hasta la recepción definitiva; la cuantía del seguro coincidirá en cada momento con el valor que tengan por contrata los objetos asegurados.

El importe abonado por la Sociedad Aseguradora, en el caso de siniestro, se ingresará en cuenta a nombre del Propietario, para que con cargo a ella se abone la obra que se construya, y a medida que ésta se vaya realizando.

El reintegro de dicha cantidad al Contratista se efectuará por

certificaciones, como el resto de los trabajos de la construcción. En ningún caso, salvo conformidad expresa del Contratista, hecho en documento público, el Propietario podrá disponer de dicho importe para menesteres distintos del de reconstrucción de la parte siniestrada.

La infracción de lo anteriormente expuesto será motivo suficiente para que el Contratista pueda resolver el contrato, con devolución de fianza, abono completo de gastos, materiales acopiados, etc., y una indemnización equivalente al importe de los daños causados al Contratista por el siniestro y que no se le hubiesen abonado, pero sólo en proporción equivalente a lo que suponga la indemnización abonada por la Compañía Aseguradora, respecto al importe de los daños causados por el siniestro, que serán tasados a estos efectos por el Arquitecto-Director.

En las obras de reforma o reparación, se fijarán previamente la porción de edificio que debe ser asegurada y su cuantía, y si nada se prevé, se entenderá que el seguro ha de comprender toda la parte del edificio afectada por la obra.

Los riesgos asegurados y las condiciones que figuren en la póliza o pólizas de Seguros, los pondrá el Contratista, antes de contratarlos, en conocimiento del Propietario, al objeto de recabar de éste su previa conformidad o reparos.

Además se han de establecer garantías por daños materiales ocasionados por vicios y defectos de la construcción, según se describe en el Art. 81, en base al Art. 19 de la L.O.E.

#### CONSERVACIÓN DE LA OBRA

*Artículo 79.-* Si el Contratista, siendo su obligación, no atiende a la conservación de la obra durante el plazo de garantía, en el caso de que el edificio no haya sido ocupado por el Propietario antes de la recepción definitiva, el Arquitecto-Director, en representación del Propietario, podrá disponer todo lo que sea preciso para que se atienda a la guardería, limpieza y todo lo que fuese menester para su buena conservación, abonándose todo ello por cuenta de la Contrata.

Al abandonar el Contratista el edificio, tanto por buena terminación de las obras, como en el caso de resolución del contrato, está obligado a dejarlo desocupado y limpio en el plazo que el Arquitecto Director fije.

Después de la recepción provisional del edificio y en el caso de que la conservación del edificio corra a cargo del Contratista, no deberá haber en él más herramientas, útiles, materiales, muebles, etc.,

que los indispensables para su guardería y limpieza y para los trabajos que fuese preciso ejecutar.

En todo caso, ocupado o no el edificio, está obligado el Contratista a revisar y reparar la obra, durante el plazo expresado, procediendo en la forma prevista en el presente "Pliego de Condiciones Económicas".

#### USO POR EL CONTRATISTA DE EDIFICIO O BIENES DEL PROPIETARIO

*Artículo 80.-* Cuando durante la ejecución de las obras ocupe el Contratista, con la necesaria y previa autorización del Propietario, edificios o haga uso de materiales o útiles pertenecientes al mismo, tendrá obligación de repararlos y conservarlos para hacer entrega de ellos a la terminación del contrato, en perfecto estado de conservación, reponiendo los que se hubiesen inutilizado, sin derecho a indemnización por esta reposición ni por las mejoras hechas en los edificios, propiedades o materiales que haya utilizado.

En el caso de que al terminar el contrato y hacer entrega del material, propiedades o edificaciones, no hubiese cumplido el Contratista con lo previsto en el párrafo anterior, lo realizará el Propietario a costa de aquél y con cargo a la fianza.

#### PAGO DE ARBITRIOS

El pago de impuestos y arbitrios en general, municipales o de otro origen, sobre vallas, alumbrado, etc., cuyo abono debe hacerse durante el tiempo de ejecución de las obras y por conceptos inherentes a los propios trabajos que se realizan, correrán a cargo de la contrata, siempre que en las condiciones particulares del Proyecto no se estipule lo contrario.

#### GARANTÍAS POR DAÑOS MATERIALES OCACIONADOS POR VICIOS Y DEFECTOS DE LA CONSTRUCCIÓN

##### Artículo 81.-

El régimen de garantías exigibles para las obras de edificación se hará efectivo de acuerdo con la obligatoriedad que se establece en la L.O.E. (el apartado c) exigible para edificios cuyo destino principal sea el de vivienda según disposición adicional segunda de la L.O.,E.), teniendo como referente a las siguientes garantías:

- a) Seguro de daños materiales o seguro de caución, para garantizar, durante un año, el resarcimiento de los daños causados por vicios o defectos de ejecución que afecten a elementos de terminación o acabado de las obras, que podrá ser sustituido por la retención por el promotor de un 5% del importe de la ejecución material de la obra.
- b) Seguro de daños materiales o seguro de caución, para garantizar, durante tres años, el resarcimiento de los daños causados por vicios o defectos de los elementos constructivos o de las instalaciones que ocasionen el incumplimiento de los requisitos de habitabilidad especificados en el art. 3 de la L.O.E.
- c) Seguro de daños materiales o seguro de caución, para garantizar, durante diez años, el resarcimiento de los daños materiales causados por vicios o defectos que tengan su origen o afecten a la cimentación, los soportes, las vigas, los forjados, los muros de carga u otros elementos estructurales, y que comprometan directamente la resistencia mecánica y estabilidad del edificio.

EPIGRAFE 1.º  
**CONDICIONES GENERALES**

**Artículo 1.- Calidad de los materiales.**

Todos los materiales a emplear en la presente obra serán de primera calidad y reunirán las condiciones exigidas vigentes referentes a materiales y prototipos de construcción.

**Artículo 2.- Pruebas y ensayos de materiales.**

Todos los materiales a que este capítulo se refiere podrán ser sometidos a los análisis o pruebas, por cuenta de la contrata, que se crean necesarios para acreditar su calidad. Cualquier otro que haya sido especificado y sea necesario emplear deberá ser aprobado por la Dirección de las obras, bien entendido que será rechazado el que no reúna las condiciones exigidas por la buena práctica de la construcción.

**Artículo 3.- Materiales no consignados en proyecto.**

Los materiales no consignados en proyecto que dieran lugar a

precios contradictorios reunirán las condiciones de bondad necesarias, a juicio de la Dirección Facultativa no teniendo el contratista derecho a reclamación alguna por estas condiciones exigidas.

**Artículo 4.- Condiciones generales de ejecución.**

Condiciones generales de ejecución. Todos los trabajos, incluidos en el presente proyecto se ejecutarán esmeradamente, con arreglo a las buenas prácticas de la construcción, de acuerdo con las condiciones establecidas en el Pliego de Condiciones de la Edificación de la Dirección General de Arquitectura de 1960, y cumpliendo estrictamente las instrucciones recibidas por la Dirección Facultativa, no pudiendo por tanto servir de pretexto al contratista la baja subasta, para variar esa esmerada ejecución ni la primerísima calidad de las instalaciones proyectadas en cuanto a sus materiales y mano de obra, ni pretender proyectos adicionales.

EPIGRAFE 2.º  
**CONDICIONES QUE HAN DE CUMPLIR LOS MATERIALES**

**Artículo 5.- Materiales para hormigones y morteros.**

**5.1. Áridos.**

**5.1.1. Generalidades.**

Generalidades. La naturaleza de los áridos y su preparación serán tales que permitan garantizar la adecuada resistencia y durabilidad del hormigón, así como las restantes características que se exijan a éste en el Pliego de Prescripciones Técnicas Particulares.

Como áridos para la fabricación de hormigones pueden emplearse arenas y gravas existentes en yacimientos naturales, machacados u otros productos cuyo empleo se encuentre sancionado por la práctica o resulte aconsejable como consecuencia de estudios realizados en un laboratorio oficial. En cualquier caso cumplirá las condiciones de la EHE.

Cuando no se tengan antecedentes sobre la utilización de los áridos disponibles, o se vayan a emplear para otras aplicaciones distintas de las ya sancionadas por la práctica, se realizarán ensayos de identificación mediante análisis mineralógicos, petrográficos, físicos o químicos, según convengan a cada caso.

En el caso de utilizar escorias siderúrgicas como árido, se comprobará previamente que son estables, es decir que no contienen silicatos inestables ni compuestos ferrosos. Esta comprobación se efectuará con arreglo al método de ensayo UNE 7.243.

Se prohíbe el empleo de áridos que contengan sulfuros oxidables.

Se entiende por "arena" o "árido fino" el árido fracción del mismo que pasa por un tamiz de 5 mm. de luz de malla (tamiz 5 UNE 7050); por "grava" o "árido grueso" el que resulta detenido por dicho tamiz; y por "árido total" (o simplemente "árido" cuando no hay lugar a confusiones), aquel que, de por sí o por mezcla, posee las proporciones de arena y grava adecuadas para fabricar el hormigón necesario en el caso particular que se considere.

**5.1.2. Limitación de tamaño.**

Cumplirá las condiciones señaladas en la instrucción EHE.

**5.2. Agua para amasado.**

Habrà de cumplir las siguientes prescripciones:

- Acidez tal que el pH sea mayor de 5. (UNE 7234:71).
- Sustancias solubles, menos de quince gramos por litro (15 gr./l.), según NORMA UNE 7130:58.
- Sulfatos expresados en SO<sub>4</sub>, menos de un gramo por litro (1 gr.A.) según ensayo de NORMA 7131:58.
- Ión cloro para hormigón con armaduras, menos de 6 gr./l., según NORMA UNE 7178:60.
- Grasas o aceites de cualquier clase, menos de quince gramos por litro (15 gr./l.). (UNE 7235).
- Carencia absoluta de azúcares o carbohidratos según ensayo de NORMA UNE 7132:58.
- Demás prescripciones de la EHE.

**5.3. Aditivos.**

Se definen como aditivos a emplear en hormigones y morteros aquellos productos sólidos o líquidos, excepto cemento, áridos o agua

que mezclados durante el amasado modifican o mejoran las características del mortero u hormigón en especial en lo referente al fraguado, endurecimiento, plasticidad e incluso de aire.

Se establecen los siguientes límites:

- Si se emplea cloruro cálcico como acelerador, su dosificación será igual o menor del dos por ciento (2%) en peso del cemento y si se trata de hormigonar con temperaturas muy bajas, del tres y medio por ciento (3.5%) del peso del cemento.
- Si se usan aireantes para hormigones normales su proporción será tal que la disminución de residentes a compresión producida por la inclusión del aireante sea inferior al veinte por ciento (20%). En ningún caso la proporción de aireante será mayor del cuatro por ciento (4%) del peso en cemento.
- En caso de empleo de colorantes, la proporción será inferior al diez por ciento del peso del cemento. No se emplearán colorantes orgánicos.
- Cualquier otro que se derive de la aplicación de la EHE.

**5.4. Cemento.**

Se entiende como tal, un aglomerante, hidráulico que responda a alguna de las definiciones del pliego de prescripciones técnicas generales para la recepción de cementos R.C. 03. B.O.E. 16.01.04.

Podrá almacenarse en sacos o a granel. En el primer caso, el almacén protegerá contra la intemperie y la humedad, tanto del suelo como de las paredes. Si se almacenara a granel, no podrán mezclarse en el mismo sitio cementos de distintas calidades y procedencias.

Se exigirá al contratista la realización de ensayos que demuestren de modo satisfactorio que los cementos cumplen las condiciones exigidas. Las partidas de cemento defectuoso serán retiradas de la obra en el plazo máximo de 8 días. Los métodos de ensayo serán los detallados en el citado "Pliego General de Condiciones para la Recepción de Conglomerantes Hidráulicos." Se realizarán en laboratorios homologados.

Se tendrá en cuenta prioritariamente las determinaciones de la Instrucción EHE.

**Artículo 6.- Acero.**

**6.1. Acero de alta adherencia en redondos para armaduras.**

Se aceptarán aceros de alta adherencia que lleven el sello de conformidad CIETSID homologado por el M.O.P.U.

Estos aceros vendrán marcados de fábrica con señales indelebles para evitar confusiones en su empleo. No presentarán ovalaciones, grietas, sopladuras, ni mermas de sección superiores al cinco por ciento (5%).

El módulo de elasticidad será igual o mayor de dos millones cien mil kilogramos por centímetro cuadrado (2.100.000 kg./cm<sup>2</sup>). Entendiendo por límite elástico la mínima tensión capaz de producir una deformación permanente de dos décimas por ciento (0.2%). Se prevé el acero de límite elástico 4.200 kg./cm<sup>2</sup>, cuya carga de rotura no

será inferior a cinco mil doscientos cincuenta (5.250 kg./cm<sup>2</sup>) Esta tensión de rotura es el valor de la ordenada máxima del diagrama tensión deformación.

Se tendrá en cuenta prioritariamente las determinaciones de la Instrucción EHE.

## 6.2. Acero laminado.

El acero empleado en los perfiles de acero laminado será de los tipos establecidos en la norma UNE EN 10025 (Productos laminados en caliente de acero no aleado, para construcciones metálicas de uso general), también se podrán utilizar los aceros establecidos por las normas UNE EN 10210-1:1994 relativa a perfiles huecos para la construcción, acabados en caliente, de acero no aleado de grano fino, y en la UNE EN 10219-1:1998, relativa a secciones huecas de acero estructural conformadas en frío.

En cualquier caso se tendrán en cuenta las especificaciones del artículo 4.2 del DB SE-A Seguridad Estructural Acero del CTE.

Los perfiles vendrán con su correspondiente identificación de fábrica, con señales indelebles para evitar confusiones. No presentarán grietas, ovalizaciones, sopladuras ni mermas de sección superiores al cinco por ciento (5%).

## Artículo 7.- Materiales auxiliares de hormigones.

### 7.1. Productos para curado de hormigones.

Se definen como productos para curado de hormigones hidráulicos los que, aplicados en forma de pintura pulverizada, depositan una película impermeable sobre la superficie del hormigón para impedir la pérdida de agua por evaporización.

El color de la capa protectora resultante será claro, preferiblemente blanco, para evitar la absorción del calor solar. Esta capa deberá ser capaz de permanecer intacta durante siete días al menos después de una aplicación.

### 7.2. Desencofrantes.

Se definen como tales a los productos que, aplicados en forma de pintura a los encofrados, disminuyen la adherencia entre éstos y el hormigón, facilitando la labor de desmoldeo. El empleo de éstos productos deberá ser expresamente autorizado sin cuyo requisito no se podrán utilizar.

## Artículo 8.- Materiales de cubierta.

### 8.1. Impermeabilizantes.

Las láminas impermeabilizantes podrán ser bituminosas, plásticas o de caucho. Las láminas y las imprimaciones deberán llevar una etiqueta identificativa indicando la clase de producto, el fabricante, las dimensiones y el peso por metro cuadrado. Dispondrán de Sello INCE-ENOR y de homologación MICT, o de un sello o certificación de conformidad incluida en el registro del CTE del Ministerio de la Vivienda.

Podrán ser bituminosas ajustándose a uno de los sistemas aceptados por el DB correspondiente del CTE, cuyas condiciones cumplirá, o, no bituminosas o bituminosas modificados teniendo concedido Documento de Idoneidad Técnica de I.E.T.C.C. cumpliendo todas sus condiciones.

## Artículo 9.- Materiales para solados y alicatados.

### 9.1. Baldosas y losas de terrazo.

Se compondrán como mínimo de una capa de huella de hormigón o mortero de cemento, triturados de piedra o mármol, y, en general, colorantes y de una capa base de mortero menos rico y árido más grueso.

Los áridos estarán limpios y desprovistos de arcilla y materia orgánica. Los colorantes no serán orgánicos y se ajustarán a la Norma UNE 41060.

Las tolerancias en dimensiones serán:

- Para medidas superiores a diez centímetros, cinco décimas de milímetro en más o en menos.
- Para medidas de diez centímetros o menos tres décimas de milímetro en más o en menos.
- El espesor medido en distintos puntos de su contorno no variará en más de un milímetro y medio y no será inferior a los valores indicados a continuación.
- Se entiende a estos efectos por lado, el mayor del rectángulo si la baldosa es rectangular, y si es de otra forma, el lado mínimo del cuadrado circunscrito.
- El espesor de la capa de la huella será uniforme y no menor en ningún punto de siete milímetros y en las destinadas a soportar tráfico o en las losas no menor de ocho milímetros.
- La variación máxima admisible en los ángulos medida sobre un arco de 20 cm. de radio será de más/menos medio milímetro.
- La flecha mayor de una diagonal no sobrepasará el cuatro por mil de la longitud, en más o en menos.
- El coeficiente de absorción de agua determinado según la Norma UNE 7008 será menor o igual al quince por ciento.
- El ensayo de desgaste se efectuará según Norma UNE 7015, con un recorrido de 250 metros en húmedo y con arena como abrasivo; el desgaste máximo admisible será de cuatro milímetros y sin que aparezca la segunda capa tratándose de baldosas para

interiores de tres milímetros en baldosas de aceras o destinadas a soportar tráfico.

- Las muestras para los ensayos se tomarán por azar, 20 unidades como mínimo del millar y cinco unidades por cada millar más, desechando y sustituyendo por otras las que tengan defectos visibles, siempre que el número de desechadas no exceda del cinco por ciento.

## 9.2. Azulejos.

Se definen como azulejos las piezas poligonales, con base cerámica recubierta de una superficie vidriada de colorido variado que sirve para revestir paramentos.

Deberán cumplir las siguientes condiciones:

- Ser homogéneos, de textura compacta y restantes al desgaste.
- Carecer de grietas, coqueras, planos y exfoliaciones y materias extrañas que pueden disminuir su resistencia y duración.
- Tener color uniforme y carecer de manchas eflorescentes.
- La superficie vitrificada será completamente plana, salvo cantos romos o terminales.
- Los azulejos estarán perfectamente moldeados y su forma y dimensiones serán las señaladas en los planos. La superficie de los azulejos será brillante, salvo que, explícitamente, se exija que la tenga mate.
- Los azulejos situados en las esquinas no serán lisos sino que presentarán según los casos, un canto romo, largo o corto, o un terminal de esquina izquierda o derecha, o un terminal de ángulo entrante con aparejo vertical u horizontal.
- La tolerancia en las dimensiones será de un uno por ciento en menos y un cero en más, para los de primera clase.
- La determinación de los defectos en las dimensiones se hará aplicando una escuadra perfectamente ortogonal a una vertical cualquiera del azulejo, haciendo coincidir una de las aristas con un lado de la escuadra. La desviación del extremo de la otra arista respecto al lado de la escuadra es el error absoluto, que se traducirá a porcentual.

## Artículo 10.- Carpintería de taller.

### 10.1. Puertas de madera.

Las puertas de madera que se emplean en la obra deberán tener la aprobación del Ministerio de Industria, la autorización de uso del M.O.P.U. o documento de idoneidad técnica expedido por el I.E.T.C.C.

### 10.2. Cercos.

Los cercos de los marcos interiores serán de primera calidad con una escuadría mínima de 7 x 5 cm.

## Artículo 11.- Carpintería metálica.

### 11.1. Ventanas y Puertas.

Los perfiles empleados en la confección de ventanas y puertas metálicas, serán especiales de doble junta y cumplirán todas las prescripciones legales. No se admitirán rebabas ni curvaturas rechazándose los elementos que adolezcan de algún defecto de fabricación.

## Artículo 12.- Pintura.

### 12.1. Pintura plástica.

Está compuesta por un vehículo formado por barniz adquirido y los pigmentos están constituidos de bióxido de titanio y colores resistentes.

## Artículo 13.- Colores, aceites, barnices, etc.

Todas las sustancias de uso general en la pintura deberán ser de excelente calidad. Los colores reunirán las condiciones siguientes:

- Facilidad de extenderse y cubrir perfectamente las superficies.
- Fijeza en su tinta.
- Facultad de incorporarse al aceite, color, etc.
- Ser inalterables a la acción de los aceites o de otros colores.
- Insolubilidad en el agua.

Los aceites y barnices reunirán a su vez las siguientes condiciones:

- Ser inalterables por la acción del aire.
- Conservar la fijeza de los colores.
- Transparencia y color perfectos.

Los colores estarán bien molidos y serán mezclados con el aceite, bien purificados y sin posos. Su color será amarillo claro, no admitiéndose el que al usarlo, dejemanchas oráfagas que indiquen la presencia de sustancias extrañas.

## Artículo 14.- Fontanería.

### 14.1. Tubería de hierro galvanizado.

La designación de pesos, espesores de pared, tolerancias, etc. se ajustarán a las correspondientes normas DIN. Los manguitos de unión serán de hierro maleable galvanizado con junta esmerilada.

### 14.2. Bajantes.

Los bajantes tanto de aguas pluviales como fecales serán de fibrocemento o materiales plásticos que dispongan autorización de uso. No se admitirán bajantes de diámetro inferior a 12 cm.

Todas las uniones entre tubos y piezas especiales se realizarán



mediante uniones Gibault.

#### **14.3. Tubería de cobre.**

La red de distribución de agua y gas butano se realizará en tubería de cobre, sometiendo a la citada tubería a la presión de prueba exigida por la empresa Gas Butano, operación que se efectuará una vez acabado el montaje.

Las designaciones, pesos, espesores de pared y tolerancias se ajustarán a las normas correspondientes de la citada empresa.

Las válvulas a las que se someterá a una presión de prueba superior en un cincuenta por ciento a la presión de trabajo serán de marca aceptada por la empresa Gas Butano y con las características que ésta le indique.

### **Artículo 15.- Instalaciones eléctricas.**

#### **15.1. Normas.**

Todos los materiales que se empleen en la instalación eléctrica, tanto de A.T. como de B.T., deberán cumplir las prescripciones técnicas que dictan las normas internacionales C.B.I., los reglamentos para instalaciones eléctricas actualmente en vigor, así como las normas técnico-prácticas de la Compañía Suministradora de Energía.

#### **15.2. Conductores de baja tensión.**

Los conductores de los cables serán de cobre de nudo recocido normalmente con formación e hilo único hasta seis milímetros

cuadrados.

La cubierta será de policloruro de vinilo tratada convenientemente de forma que asegure mejor resistencia al frío, a la laceración, a la abrasión respecto al policloruro de vinilo normal. (PVC).

La acción sucesiva del sol y de la humedad no deben provocar la más mínima alteración de la cubierta. El relleno que sirve para dar forma al cable aplicado por extrusión sobre las almas del cableado debe ser de material adecuado de manera que pueda ser fácilmente separado para la confección de los empalmes y terminales.

Los cables denominados de "instalación" normalmente alojados en tubería protectora serán de cobre con aislamiento de PVC. La tensión de servicio será de 750 V y la tensión de ensayo de 2.000 V.

La sección mínima que se utilizará en los cables destinados tanto a circuitos de alumbrado como de fuerza será de 1.5 m<sup>2</sup>

Los ensayos de tensión y de la resistencia de aislamiento se efectuarán con la tensión de prueba de 2.000 V. y de igual forma que en los cables anteriores.

#### **15.3. Aparatos de alumbrado interior.**

Las luminarias se construirán con chasis de chapa de acero de calidad con espesor o nervaduras suficientes para alcanzar tal rigidez.

Los enchufes con toma de tierra tendrán esta toma dispuesta de forma que sea la primera en establecerse y la última en desaparecer y serán irreversibles, sin posibilidad de error en la conexión.

## **CAPITULO V PRESCRIPCIONES EN CUANTO A LA EJECUCIÓN POR UNIDADES DE OBRA y CAPITULO VI PRESCRIPCINES SOBRE VERIFICACIONES EN EL EDIFICIO TERMINADO. MANTENIMIENTO PLIEGO PARTICULAR**

### **Artículo 20.- Movimiento de tierras.**

#### **20.1. Explanación y préstamos.**

Consiste en el conjunto de operaciones para excavar, evacuar, rellenar y nivelar el terreno así como las zonas de préstamos que puedan necesitarse y el consiguiente transporte de los productos removidos a depósito o lugar de empleo.

##### **20.1.1. Ejecución de las obras.**

Una vez terminadas las operaciones de desbroce del terreno, se iniciarán las obras de excavaciones ajustándose a las alienaciones pendientes dimensiones y demás información contenida en los planos.

La tierra vegetal que se encuentre en las excavaciones, que no se hubiera extraído en el desbroce se aceptará para su utilización posterior en protección de superficies erosionables.

En cualquier caso, la tierra vegetal extraída se mantendrá separada del resto de los productos excavados.

Todos los materiales que se obtengan de la excavación, excepción hecha de la tierra vegetal, se podrán utilizar en la formación de rellenos y demás usos fijados en este Pliego y se transportarán directamente a las zonas previstas dentro del solar, o vertedero si no tuvieran aplicación dentro de la obra.

En cualquier caso no se desechará ningún material excavado sin previa autorización. Durante las diversas etapas de la construcción de la explanación, las obras se mantendrán en perfectas condiciones de drenaje.

El material excavado no se podrá colocar de forma que represente un peligro para construcciones existentes, por presión directa o por sobrecarga de los rellenos contiguos.

Las operaciones de desbroce y limpieza se efectuaran con las precauciones necesarias, para evitar daño a las construcciones colindantes y existentes. Los árboles a derribar caerán hacia el centro de la zona objeto de la limpieza, acotándose las zonas de vegetación o arbolado destinadas a permanecer en su sitio.

Todos los tocones y raíces mayores de 10 cm. de diámetro serán eliminadas hasta una profundidad no inferior a 50 cm., por debajo de la rasante de excavación y no menor de 15 cm. por debajo de la superficie natural del terreno.

Todos los huecos causados por la extracción de tocones y raíces, se rellenarán con material análogo al existente, compactándose hasta que su superficie se ajuste al nivel pedido.

No existe obligación por parte del constructor de trocear la madera a longitudes inferiores a tres metros.

La ejecución de estos trabajos se realizara produciendo las menores molestias posibles a las zonas habitadas próximas al terreno desbrozado.

##### **20.1.2. Medición y abono.**

La excavación de la explanación se abonará por metros cúbicos realmente excavados medidos por diferencia entre los datos iniciales tomados inmediatamente antes de iniciar los trabajos y los datos finales, tomados inmediatamente después de concluidos. La medición se hará sobre los perfiles obtenidos.

#### **20.2. Excavación en zanjas y pozos.**

Consiste en el conjunto de operaciones necesarias para conseguir emplazamiento adecuado para las obras de fábrica y estructuras, y sus cimentaciones; comprenden zanjas de drenaje u otras análogas. Su ejecución incluye las operaciones de excavación, nivelación y evacuación del terreno y el consiguiente transporte de los productos removidos a depósito o lugar de empleo.

##### **20.2.1. Ejecución de las obras.**

El contratista de las obras notificará con la antelación suficiente, el comienzo de cualquier excavación, a fin de que se puedan efectuar las

mediciones necesarias sobre el terreno inalterado. El terreno natural adyacente al de la excavación o se modificará ni renovará sin autorización.

La excavación continuará hasta llegar a la profundidad en que aparezca el firme y obtenerse una superficie limpia y firme, a nivel o escalonada, según se ordene. No obstante, la Dirección Facultativa podrá modificar la profundidad, si la vista de las condiciones del terreno lo estimara necesario a fin de conseguir una cimentación satisfactoria.

El replanteo se realizará de tal forma que existirán puntos fijos de referencia, tanto de cotas como de nivel, siempre fuera del área de excavación.

Se llevará en obra un control detallado de las mediciones de la excavación de las zanjas.

El comienzo de la excavación de zanjas se realizará cuando existan todos los elementos necesarios para su excavación, incluido la madera para una posible entibación.

La Dirección Facultativa indicará siempre la profundidad de los fondos de la excavación de la zanja, aunque sea distinta a la de Proyecto, siendo su acabado limpio, a nivel o escalonado.

La Contrata deberá asegurar la estabilidad de los taludes y paredes verticales de todas las excavaciones que realice, aplicando los medios de entibación, apuntalamiento, apeo y protección superficial del terreno, que considere necesario, a fin de impedir desprendimientos, derrumbamientos y deslizamientos que pudieran causar daño a personas o a las obras, aunque tales medios no estuvieran definidos en el Proyecto, o no hubiesen sido ordenados por la Dirección Facultativa.

La Dirección Facultativa podrá ordenar en cualquier momento la colocación de entibaciones, apuntalamientos, apeos y protecciones superficiales del terreno.

Se adoptarán por la Contrata todas las medidas necesarias para evitar la entrada del agua, manteniéndolo libre de la misma la zona de excavación, colocándose ataguías, drenajes, protecciones, cunetas, canaletas y conductos de desagüe que sean necesarios.

Las aguas superficiales deberán ser desviadas por la Contrata y canalizadas antes de que alcancen los taludes, las paredes y el fondo de la excavación de la zanja.

El fondo de la zanja deberá quedar libre de tierra, fragmentos de roca, roca alterada, capas de terreno inadecuado o cualquier elemento extraño que pudiera debilitar su resistencia. Se limpiarán las grietas y hendiduras, rellenándose con material compactado o hormigón.

La separación entre el tajo de la máquina y la entibación no será mayor de vez y media la profundidad de la zanja en ese punto.

En el caso de terrenos meteorizables o erosionables por viento o lluvia, las zanjas nunca permanecerán abiertas mas de 8 días, sin que sean protegidas o finalizados los trabajos.

Una vez alcanzada la cota inferior de la excavación de la zanja para cimentación, se hará una revisión general de las edificaciones medianeras, para observar si se han producido desperfectos y tomar las medidas pertinentes.

Mientras no se efectúe la consolidación definitiva de las paredes y fondos de la zanja, se conservarán las entibaciones, apuntalamientos y apeos que hayan sido necesarios, así como las vallas, cerramientos y demás medidas de protección.

Los productos resultantes de la excavación de las zanjas, que sean aprovechables para un relleno posterior, se podrán depositar en montones situados a un solo lado de la zanja, y a una separación del borde de la misma de 0,60 m. como mínimo, dejando libres, caminos, aceras, cunetas, acequias y demás pasos y servicios existentes.

##### **20.2.2. Preparación de cimentaciones.**

La excavación de cimientos se profundizará hasta el límite indicado

en el proyecto. Las corrientes o aguas pluviales o subterráneas que pudieran presentarse, se cegarán o desviarán en la forma y empleando los medios convenientes.

Antes de proceder al vertido del hormigón y la colocación de las armaduras de cimentación, se dispondrá de una capa de hormigón pobre de diez centímetros de espesor debidamente nivelada.

El importe de esta capa de hormigón se considera incluido en los precios unitarios de cimentación.

#### **20.2.3. Medición y abono.**

La excavación en zanjas o pozos se abonará por metros cúbicos realmente excavados medidos por diferencia entre los datos iniciales tomados inmediatamente antes de iniciar los trabajos y los datos finales tomados inmediatamente después de finalizados los mismos.

#### **20.3. Relleno y apisonado de zanjas de pozos.**

Consiste en la extensión o compactación de materiales terrosos, procedentes de excavaciones anteriores o préstamos para relleno de zanjas y pozos.

##### **20.3.1. Extensión y compactación.**

Los materiales de relleno se extenderán en tongadas sucesivas de espesor uniforme y sensiblemente horizontales. El espesor de estas tongadas será el adecuado a los medios disponibles para que se obtenga en todo el mismo grado de compactación exigido.

La superficie de las tongadas será horizontal o convexa con pendiente transversal máxima del dos por ciento. Una vez extendida la tongada, se procederá a la humectación si es necesario.

El contenido óptimo de humedad se determinará en obra, a la vista de la maquinaria disponible y de los resultados que se obtengan de los ensayos realizados.

En los casos especiales en que la humedad natural del material sea excesiva para conseguir la compactación prevista, se tomarán las medidas adecuadas procediendo incluso a la desecación por oreo, o por adición de mezcla de materiales secos o sustancias apropiadas (cal viva, etc.).

Conseguida la humectación más conveniente, posteriormente se procederá a la compactación mecánica de la tongada.

Sobre las capas en ejecución debe prohibirse la acción de todo tipo de tráfico hasta que se haya completado su composición. Si ello no es factible el tráfico que necesariamente tenga que pasar sobre ellas se distribuirá de forma que se concentren rodadas en superficie.

Si el relleno tuviera que realizarse sobre terreno natural, se realizará en primer lugar el desbroce y limpieza del terreno, se seguirá con la excavación y extracción de material inadecuado en la profundidad requerida por el Proyecto, escaificándose posteriormente el terreno para conseguir la debida trabazón entre el relleno y el terreno.

Cuando el relleno se asiente sobre un terreno que tiene presencia de aguas superficiales o subterráneas, se desviarán las primeras y se captarán y conducirán las segundas, antes de comenzar la ejecución.

Si los terrenos fueran inestables, apareciera turba o arcillas blandas, se asegurará la eliminación de este material o su consolidación.

Una vez extendida la tongada se procederá a su humectación si es necesario, de forma que el humedecimiento sea uniforme.

El relleno de los trasdós de los muros se realizará cuando éstos tengan la resistencia requerida y no antes de los 21 días si es de hormigón.

Después de haber llovido no se extenderá una nueva tongada de relleno o terraplén hasta que la última se haya secado, o se escaificará añadiendo la siguiente tongada más seca, hasta conseguir que la humedad final sea la adecuada.

Si por razones de sequedad hubiera que humedecer una tongada se hará de forma uniforme, sin que existan encharcamientos.

Se pararán los trabajos de terraplenado cuando la temperatura descienda de 2° C.

#### **20.3.2. Medición y Abono.**

Las distintas zonas de los rellenos se abonarán por metros cúbicos realmente ejecutados medidos por diferencia entre los datos iniciales tomados inmediatamente antes de iniciarse los trabajos y los datos finales, tomados inmediatamente después de compactar el terreno.

### **Artículo 21.- Hormigones.**

#### **21.1. Dosificación de hormigones.**

Corresponde al contratista efectuar el estudio granulométrico de los áridos, dosificación de agua y consistencia del hormigón de acuerdo con los medios y puesta en obra que emplee en cada caso, y siempre cumpliendo lo prescrito en la EHE.

#### **21.2. Fabricación de hormigones.**

**En la confección y puesta en obra de los hormigones se cumplirán las prescripciones generales de la INSTRUCCIÓN DE HORMIGÓN ESTRUCTURAL (EHE). REAL DECRETO 2661/1998, de 11-DIC, del Ministerio de Fomento.**

Los áridos, el agua y el cemento deberán dosificarse automáticamente en peso. Las instalaciones de dosificación, lo mismo que todas las demás para la fabricación y puesta en obra del hormigón habrán de someterse a lo indicado.

Las tolerancias admisibles en la dosificación serán del dos por ciento para el agua y el cemento, cinco por ciento para los distintos tamaños de áridos y dos por ciento para el árido total. En la consistencia del hormigón admitirá una tolerancia de veinte milímetros medida con el cono de Abrams.

La instalación de hormigonado será capaz de realizar una mezcla

regular e íntima de los componentes proporcionando un hormigón de color y consistencia uniforme.

En la hormigonera deberá colocarse una placa, en la que se haga constar la capacidad y la velocidad en revoluciones por minuto recomendadas por el fabricante, las cuales nunca deberán sobrepasarse.

Antes de introducir el cemento y los áridos en el mezclador, este se habrá cargado de una parte de la cantidad de agua requerida por la masa completándose la dosificación de este elemento en un periodo de tiempo que no deberá ser inferior a cinco segundos ni superior a la tercera parte del tiempo de mezclado, contados a partir del momento en que el cemento y los áridos se han introducido en el mezclador. Antes de volver a cargar de nuevo la hormigonera se vaciará totalmente su contenido.

No se permitirá volver a amasar en ningún caso hormigones que hayan fraguado parcialmente aunque se añadan nuevas cantidades de cemento, áridos y agua.

#### **21.3. Mezcla en obra.**

La ejecución de la mezcla en obra se hará de la misma forma que la señalada para la mezcla en central.

#### **21.4. Transporte de hormigón.**

El transporte desde la hormigonera se realizará tan rápidamente como sea posible. En ningún caso se tolerará la colocación en obra de hormigones que acusen un principio de fraguado o presenten cualquier otra alteración.

Al cargar los elementos de transporte no debe formarse con las masas montones cónicos, que favorecerían la segregación.

Cuando la fabricación de la mezcla se haya realizado en una instalación central, su transporte a obra deberá realizarse empleando camiones provistos de agitadores.

#### **21.5. Puesta en obra del hormigón.**

Como norma general no deberá transcurrir más de una hora entre la fabricación del hormigón, su puesta en obra y su compactación.

No se permitirá el vertido libre del hormigón desde alturas superiores a un metro, quedando prohibido el arrojarlo con palas a gran distancia, distribuirlo con rastrillo, o hacerlo avanzar más de medio metro de los encofrados.

Al verter el hormigón se removerá enérgica y eficazmente para que las armaduras queden perfectamente envueltas, cuidando especialmente los sitios en que se reúne gran cantidad de acero, y procurando que se mantengan los recubrimientos y la separación entre las armaduras.

En losas, el extendido del hormigón se ejecutará de modo que el avance se realice en todo su espesor.

En vigas, el hormigonado se hará avanzando desde los extremos, llenándolas en toda su altura y procurando que el frente vaya recogido, para que no se produzcan segregaciones y la lechada escurra a lo largo del encofrado.

#### **21.6. Compactación del hormigón.**

La compactación de hormigones deberá realizarse por vibración. Los vibradores se aplicarán siempre de modo que su efecto se extienda a toda la masa, sin que se produzcan segregaciones. Si se emplean vibradores internos, deberán sumergirse longitudinalmente en la tongada subyacente y retirarse también longitudinalmente sin desplazarlos transversalmente mientras estén sumergidos en el hormigón. La aguja se introducirá y retirará lentamente, y a velocidad constante, recomendándose a este efecto que no se superen los 10 cm./seg., con cuidado de que la aguja no toque las armaduras. La distancia entre los puntos sucesivos de inmersión no será superior a 75 cm., y será la adecuada para producir en toda la superficie de la masa vibrada una humectación brillante, siendo preferible vibrar en pocos puntos prolongadamente. No se introducirá el vibrador a menos de 10 cm. de la pared del encofrado.

#### **21.7. Curado de hormigón.**

Durante el primer período de endurecimiento se someterá al hormigón a un proceso curado según el tipo de cemento utilizado y las condiciones climatológicas del lugar.

En cualquier caso deberá mantenerse la humedad del hormigón y evitarse todas las causas tanto externas, como sobrecarga o vibraciones, que puedan provocar la fisuración del elemento hormigonado. Una vez humedecido el hormigón se mantendrán húmedas sus superficies, mediante apilleras, esterillas de paja u otros tejidos análogos durante tres días si el conglomerante empleado fuese cemento Portland I-35, aumentándose este plazo en el caso de que el cemento utilizado fuese de endurecimiento más lento.

#### **21.8. Juntas en el hormigonado.**

Las juntas podrán ser de hormigonado, contracción ó dilatación, debiendo cumplir lo especificado en los planos.

Se cuidará que las juntas creadas por las interrupciones en el hormigonado queden normales a la dirección de los máximos esfuerzos de compresión, o donde sus efectos sean menos perjudiciales.

Cuando sean de temer los efectos debidos a la retracción, se dejarán juntas abiertas durante algún tiempo, para que las masas contiguas puedan deformarse libremente. El ancho de tales juntas deberá ser el necesario para que, en su día, puedan hormigonarse correctamente.

Al reanudar los trabajos se limpiará la junta de toda suciedad,

lechada o árido que haya quedado suelto, y se humedecerá su superficie sin exceso de agua, aplicando en toda su superficie lechada de cemento antes de verter el nuevo hormigón. Se procurará alejar las juntas de hormigonado de las zonas en que la armadura esté sometida a fuertes tracciones.

### 21.9. Terminación de los paramentos vistos.

Si no se prescribe otra cosa, la máxima flecha o irregularidad que pueden presentar los paramentos planos, medida respecto a una regla de dos (2) metros de longitud aplicada en cualquier dirección será la siguiente:

- Superficies vistas: seis milímetros (6 mm.).
- Superficies ocultas: veinticinco milímetros (25 mm.).

### 21.10. Limitaciones de ejecución.

El hormigonado se suspenderá, como norma general, en caso de lluvias, adoptándose las medidas necesarias para impedir la entrada de la lluvia a las masas de hormigón fresco o lavado de superficies. Si esto llegara a ocurrir, se habrá de picar la superficie lavada, regarla y continuar el hormigonado después de aplicar lechada de cemento.

#### Antes de hormigonar:

- Replanteo de ejes, cotas de acabado..
- Colocación de armaduras
- Limpieza y humedecido de los encofrados

#### Durante el hormigonado:

El vertido se realizará desde una altura máxima de 1 m., salvo que se utilicen métodos de bombeo a distancia que impidan la segregación de los componentes del hormigón. Se realizará por tongadas de 30 cm.. Se vibrará sin que las armaduras ni los encofrados experimenten movimientos bruscos o sacudidas, cuidando de que no queden coqueas y se mantenga el recubrimiento adecuado.

Se suspenderá el hormigonado cuando la temperatura descienda de 0°C, o lo vaya a hacer en las próximas 48 h. Se podrán utilizar medios especiales para esta circunstancia, pero bajo la autorización de la D.F.

No se dejarán juntas horizontales, pero si a pesar de todo se produjese, se procederá a la limpieza, raspado o picado de superficies de contacto, vertiendo a continuación mortero rico en cemento, y hormigonando seguidamente. Si hubiesen transcurrido más de 48 h. se tratará la junta con resinas epoxi.

No se mezclarán hormigones de distintos tipos de cemento.

#### Después del hormigonado:

El curado se realizará manteniendo húmedas las superficies de las piezas hasta que se alcance un 70% de su resistencia

Se procederá al desencofrado en las superficies verticales pasados 7 días, y de las horizontales no antes de los 21 días. Todo ello siguiendo las indicaciones de la D.F.

### 21.11. Medición y Abono.

**El hormigón se medirá y abonará por metro cúbico realmente vertido en obra, midiendo entre caras interiores de encofrado de superficies vistas. En las obras de cimentación que no necesiten encofrado se medirá entre caras de terreno excavado. En el caso de que en el Cuadro de Precios la unidad de hormigón se exprese por metro cuadrado como es el caso de soleras, forjado, etc., se medirá de esta forma por metro cuadrado realmente ejecutado, incluyéndose en las mediciones todas las desigualdades y aumentos de espesor debidas a las diferencias de la capa inferior. Si en el Cuadro de Precios se indicara que está incluido el encofrado, acero, etc., siempre se considerará la misma medición del hormigón por metro cúbico o por metro cuadrado. En el precio van incluidos siempre los servicios y costos de curado de hormigón.**

## Artículo 22.- Morteros.

### 22.1. Dosificación de morteros.

Se fabricarán los tipos de morteros especificados en las unidades de obra, indicándose cual ha de emplearse en cada caso para la ejecución de las distintas unidades de obra.

### 22.2. Fabricación de morteros.

Los morteros se fabricarán en seco, continuándose el batido después de verter el agua en la forma y cantidad fijada, hasta obtener una plasta homogénea de color y consistencia uniforme sin palomillas ni grumos.

### 22.3. Medición y abono.

El mortero suele ser una unidad auxiliar y, por tanto, su medición va incluida en las unidades a las que sirve: fábrica de ladrillos, enfoscados, pavimentos, etc. En algún caso excepcional se medirá y abonará por metro cúbico, obteniéndose su precio del Cuadro de Precios si lo hay u obteniendo un nuevo precio contradictorio.

## Artículo 23.- Encofrados.

### 23.1. Construcción y montaje.

Tanto las uniones como las piezas que constituyen los encofrados, deberán poseer la resistencia y la rigidez necesarias para que con la marcha prevista de hormigonado y especialmente bajo los efectos dinámicos producidos por el sistema de compactación exigido o adoptado, no se originen esfuerzos anormales en el hormigón, ni durante su puesta en obra, ni durante su periodo de endurecimiento, así como tampoco movimientos locales en los encofrados superiores a

los 5 mm.

Los enlaces de los distintos elementos o planos de los moldes serán sólidos y sencillos, de modo que su montaje se verifique con facilidad.

Los encofrados de los elementos rectos o planos de más de 6 m. de luz libre se dispondrán con la contra flecha necesaria para que, una vez encofrado y cargado el elemento, este conserve una ligera cavidad en el intrados.

Los moldes ya usados, y que vayan a servir para unidades repetidas serán cuidadosamente rectificadas y limpiados.

Los encofrados de madera se humedecerán antes del hormigonado, a fin de evitar la absorción del agua contenida en el hormigón, y se limpiarán especialmente los fondos dejándose aberturas provisionales para facilitar esta labor.

Las juntas entre las distintas tablas deberán permitir el entumecimiento de las mismas por la humedad del riego y del hormigón, sin que, sin embargo, dejen escapar la plasta durante el hormigonado, para lo cual se podrá realizar un sellado adecuado.

Planos de la estructura y de despiece de los encofrados

Confeción de las diversas partes del encofrado

Montaje según un orden determinado según sea la pieza a hormigonar: si es un muro primero se coloca una cara, después la armadura y, por último la otra cara; si es en pilares, primero la armadura y después el encofrado, y si es en vigas primero el encofrado y a continuación la armadura.

No se dejarán elementos separadores o tirantes en el hormigón después de desencofrar, sobretodo en ambientes agresivos.

Se anotará la fecha de hormigonado de cada pieza, con el fin de controlar su desencofrado

El apoyo sobre el terreno se realizará mediante tablon/durmientes

Si la altura es excesiva para los puntales, se realizarán planos intermedios con tablon colocados perpendicularmente a estos; las líneas de puntales inferiores irán arriostrados.

Se vigilará la correcta colocación de todos los elementos antes de hormigonar, así como la limpieza y humedecido de las superficies

El vertido del hormigón se realizará a la menor altura posible

Se aplicarán los desencofrantes antes de colocar las armaduras

Los encofrados deberán resistir las acciones que se desarrollen durante la operación de vertido y vibrado, y tener la rigidez necesaria para evitar deformaciones, según las siguientes tolerancias:

Espesores en m.	Tolerancia en mm.
Hasta 0.10	2
De 0.11 a 0.20	3
De 0.21 a 0.40	4
De 0.41 a 0.60	6
De 0.61 a 1.00	8
Más de 1.00	10
- Dimensiones horizontales o verticales entre ejes	
Parciales	20
Totales	40
- Desplomes	
En una planta	10
En total	30

### 23.2. Apeos y cimbras. Construcción y montaje.

Las cimbras y apeos deberán ser capaces de resistir el peso total propio y el del elemento completo sustentado, así como otras sobrecargas accidentales que puedan actuar sobre ellas (operarios, maquinaria, viento, etc.).

Las cimbras y apeos tendrán la resistencia y disposición necesaria para que en ningún momento los movimientos locales, sumados en su caso a los del encofrado sobrepasen los 5 mm., ni los de conjunto la milésima de la luz (1/1.000).

### 23.3. Desencofrado y descimbrado del hormigón.

El desencofrado de costeros verticales de elementos de poco canto podrá efectuarse a un día de hormigonada la pieza, a menos que durante dicho intervalo se hayan producido bajas temperaturas y otras cosas capaces de alterar el proceso normal de endurecimiento del hormigón. Los costeros verticales de elementos de gran canto no deberán retirarse antes de los dos días con las mismas salvedades apuntadas anteriormente a menos que se emplee curado a vapor.

El descimbrado podrá realizarse cuando, a la vista de las circunstancias y temperatura del resultado; las pruebas de resistencia, elemento de construcción sustentado haya adquirido el doble de la resistencia necesaria para soportar los esfuerzos que aparezcan al descimbrar. El descimbrado se hará de modo suave y uniforme, recomendándose el empleo de cunas, gatos; cajas de arena y otros dispositivos, cuando el elemento a descimbrar sea de cierta importancia.

#### Condiciones de desencofrado:

No se procederá al desencofrado hasta transcurridos un mínimo de 7 días para los soportes y tres días para los demás casos, siempre con la aprobación de la D.F.

Los tableros de fondo y los planos de apeo se desencofrarán siguiendo las indicaciones de la NTE-EH, y la EHE, con la previa aprobación de la D.F. Se procederá al aflojado de las cuñas, dejando el elemento separado unos tres cm. durante doce horas, realizando entonces la comprobación de la flecha para ver si es admisible

Cuando el desencofrado sea dificultoso se regará abundantemente, también se podrá aplicar desencofrante superficial.

Se apilarán los elementos de encofrado que se vayan a reutilizar, después de una cuidadosa limpieza

#### 23.4. Medición y abono.

Los encofrados se medirán siempre por metros cuadrados de superficie en contacto con el hormigón, no siendo de abono las obras o excesos de encofrado, así como los elementos auxiliares de sujeción o apeos necesarios para mantener el encofrado en una posición correcta y segura contra esfuerzos de viento, etc. En este precio se incluyen además, los desencofrantes y las operaciones de desencofrado y retirada del material. En el caso de que en el cuadro de precios esté incluido el encofrado la unidad de hormigón, se entiende que tanto el encofrado como los elementos auxiliares y el desencofrado van incluidos en la medición del hormigón.

#### Artículo 24.- Armaduras.

##### 24.1. Colocación, recubrimiento y empalme de armaduras.

Todas estas operaciones se efectuarán de acuerdo con los artículos de la INSTRUCCIÓN DE HORMIGÓN ESTRUCTURAL (EHE). REAL DECRETO 2661/1998, de 11-DIC, del Ministerio de Fomento.

##### 24.2. Medición y abono.

De las armaduras de acero empleadas en el hormigón armado, se abonarán los kg. realmente empleados, deducidos de los planos de ejecución, por medición de su longitud, añadiendo la longitud de los solapes de empalme, medida en obra y aplicando los pesos unitarios correspondientes a los distintos diámetros empleados.

En ningún caso se abonará con solapes un peso mayor del 5% del peso del redondo resultante de la medición efectuada en el plano sin solapes.

El precio comprenderá a la adquisición, los transportes de cualquier clase hasta el punto de empleo, el pesaje, la limpieza de armaduras, si es necesario, el doblado de las mismas, el izado, sustentación y colocación en obra, incluido el alambre para ataduras y separadores, la pérdida por recortes y todas cuantas operaciones y medios auxiliares sean necesarios.

#### Artículo 25 Estructuras de acero.

##### 25.1 Descripción.

Sistema estructural realizado con elementos de Acero Laminado.

##### 25.2 Condiciones previas.

Se dispondrá de zonas de acopio y manipulación adecuadas

Las piezas serán de las características descritas en el proyecto de ejecución.

Se comprobará el trabajo de soldadura de las piezas compuestas realizadas en taller.

Las piezas estarán protegidas contra la corrosión con pinturas adecuadas.

##### 25.3 Componentes.

- Perfiles de acero laminado
- Perfiles conformados
- Chapas y pletinas
- Tornillos calibrados
- Tornillos de alta resistencia
- Tornillos ordinarios
- Roblones

##### 25.4 Ejecución.

Limpieza de restos de hormigón etc. de las superficies donde se procede al trazado de replanteos y soldadura de arranques

Trazado de ejes de replanteo

Se utilizarán calzos, apeos, pernos, sargentos y cualquier otro medio que asegure su estabilidad durante el montaje.

Las piezas se cortarán con oxicorte o con sierra radial, permitiéndose el uso de cizallas para el corte de chapas.

Los cortes no presentarán irregularidades ni rebabas

No se realizarán las uniones definitivas hasta haber comprobado la perfecta posición de las piezas.

Los ejes de todas las piezas estarán en el mismo plano

Todas las piezas tendrán el mismo eje de gravedad

##### Uniones mediante tornillos de alta resistencia:

Se colocará una arandela, con bisel cónico, bajo la cabeza y bajo la tuerca

La parte roscada de la espiga sobresaldrá de la tuerca por lo menos un filete

Los tornillos se apretarán en un 80% en la primera vuelta, empezando por los del centro.

Los agujeros tendrán un diámetro 2 mm. mayor que el nominal del tornillo.

Uniones mediante soldadura. Se admiten los siguientes procedimientos:

- Soldeo eléctrico manual, por arco descubierto con electrodo revestido
- Soldeo eléctrico automático, por arco en atmósfera gaseosa
- Soldeo eléctrico automático, por arco sumergido
- Soldeo eléctrico por resistencia

Se prepararán las superficies a soldar realizando exactamente los espesores de garganta, las longitudes de soldado y la separación entre los ejes de soldadura en uniones discontinuas

Los cordones se realizarán uniformemente, sin mordeduras ni interrupciones; después de cada cordón se eliminará la escoria con

piqueta y cepillo.

Se prohíbe todo enfriamiento anormal por excesivamente rápido de las soldaduras

Los elementos soldados para la fijación provisional de las piezas, se eliminarán cuidadosamente con soplete, nunca a golpes. Los restos de soldaduras se eliminarán con radial o lima.

Una vez inspeccionada y aceptada la estructura, se procederá a su limpieza y protección antioxidante, para realizar por último el pintado.

##### 25.5 Control.

Se controlará que las piezas recibidas se corresponden con las especificadas.

Se controlará la homologación de las piezas cuando sea necesario.

Se controlará la correcta disposición de los nudos y de los niveles de placas de anclaje.

##### 25.6 Medición.

Se medirá por kg. de acero elaborado y montado en obra, incluidos despupes. En cualquier caso se seguirán los criterios establecidos en las mediciones.

##### 25.7 Mantenimiento.

Cada tres años se realizará una inspección de la estructura para comprobar su estado de conservación y su protección antioxidante y contra el fuego.

#### Artículo 30. Cubiertas planas. Azoteas.

##### 30.1 Descripción.

Cubierta o techo exterior cuya pendiente está comprendida entre el 1% y el 15% que, según el uso, pueden ser transitables o no transitables; entre éstas, por sus características propias, cabe citar las azoteas ajardinadas.

Pueden disponer de protección mediante barandilla, balaustrada o antepecho de fábrica.

##### 30.2 Condiciones previas.

- Planos acotados de obra con definición de la solución constructiva adoptada.

- Ejecución del último forjado o soporte, bajantes, petos perimetrales...

- Limpieza de forjado para el replanteo de faldones y elementos singulares.

- Acopio de materiales y disponibilidad de equipo de trabajo.

##### 30.3 Componentes.

Los materiales empleados en la composición de estas cubiertas, naturales o elaborados, abarcan una gama muy amplia debido a las diversas variantes que pueden adoptarse tanto para la formación de pendientes, como para la ejecución de la membrana impermeabilizante, la aplicación de aislamiento, los solados o acabados superficiales, los elementos singulares, etc.

##### 30.4 Ejecución.

Siempre que se rompa la continuidad de la membrana de impermeabilización se dispondrán refuerzos. Si las juntas de dilatación no estuvieran definidas en proyecto, se dispondrán éstas en consonancia con las estructurales, rompiendo la continuidad de estas desde el último forjado hasta la superficie exterior.

Las limahoyas, canalones y cazoletas de recogida de agua pluvial tendrán la sección necesaria para evacuarla sobradamente, calculada en función de la superficie que recojan y la zona pluviométrica de enclave del edificio. Las bajantes de desagüe pluvial no distarán más de 20 metros entre sí.

Cuando las pendientes sean inferiores al 5% la membrana impermeable puede colocarse independiente del soporte y de la protección (sistema no adherido o flotante). Cuando no se pueda garantizar su permanencia en la cubierta, por succión de viento, erosiones de diversa índole o pendiente excesiva, la adherencia de la membrana será total.

La membrana será monocapa, en cubiertas invertidas y no transitables con protección de grava. En cubiertas transitables y en cubiertas ajardinadas se colocará membrana bicapa.

Las láminas impermeabilizantes se colocarán empezando por el nivel más bajo, disponiéndose un solape mínimo de 8 cm. entre ellas. Dicho solape de lámina, en las limahoyas, será de 50 cm. y de 10 cm. en el encuentro con sumideros. En este caso, se reforzará la membrana impermeabilizante con otra lámina colocada bajo ella que debe llegar hasta la bajante y debe solapar 10 cm. sobre la parte superior del sumidero.

La humedad del soporte al hacerse la aplicación deberá ser inferior al 5%; en otro caso pueden producirse humedades en la parte inferior del forjado.

La imprimación será del mismo material que la lámina impermeabilizante. En el caso de disponer láminas adheridas al soporte no quedarán bolsas de aire entre ambos.

La barrera de vapor se colocará siempre sobre el plano inclinado que constituye la formación de pendiente. Sobre la misma, se dispondrá el aislamiento térmico. La barrera de vapor, que se colocará cuando existan locales húmedos bajo la cubierta (baños, cocinas,...), estará formada por oxiasfalto (1,5 kg/m<sup>2</sup>) previa imprimación con producto de base asfáltica o de pintura bituminosa.

### 30.5 Control.

El control de ejecución se llevará a cabo mediante inspecciones periódicas en las que se comprobarán espesores de capas, disposiciones constructivas, colocación de juntas, dimensiones de los solapes, humedad del soporte, humedad del aislamiento, etc.

Acabada la cubierta, se efectuará una prueba de servicio consistente en la inundación de los paños hasta un nivel de 5 cm. por debajo del borde de la impermeabilización en su entrega a paramentos. La presencia del agua no deberá constituir una sobrecarga superior a la de servicio de la cubierta. Se mantendrá inundada durante 24 h., transcurridas las cuales no deberán aparecer humedades en la cara inferior del forjado. Si no fuera posible la inundación, se regará continuamente la superficie durante 48 horas, sin que tampoco en este caso deban aparecer humedades en la cara inferior del forjado.

Ejecutada la prueba, se procederá a evacuar el agua, operación en la que se tomarán precauciones a fin de que no lleguen a producirse daños en las bajantes.

En cualquier caso, una vez evacuada el agua, no se admitirá la existencia de remansos o estancamientos.

### 30.6 Medición.

La medición y valoración se efectuará, generalmente, por m<sup>2</sup> de azotea, medida en su proyección horizontal, incluso entrega a paramentos y p.p. de remates, terminada y en condiciones de uso. Se tendrán en cuenta, no obstante, los enunciados señalados para cada partida de la medición o presupuesto, en los que se definen los diversos factores que condicionan el precio descompuesto resultante.

### 30.7 Mantenimiento.

Las reparaciones a efectuar sobre las azoteas serán ejecutadas por personal especializado con materiales y solución constructiva análogos a los de la construcción original.

No se recibirán sobre la azotea elementos que puedan perforar la membrana impermeabilizante como antenas, mástiles, etc., o dificulten la circulación de las aguas y su deslizamiento hacia los elementos de evacuación.

El personal que tenga asignada la inspección, conservación o reparación deberá ir provisto de calzado con suela blanda. Similares disposiciones de seguridad regirán en los trabajos de mantenimiento que en los de construcción.

## Artículo 31. Aislamientos.

### 31.1 Descripción.

Son sistemas constructivos y materiales que, debido a sus cualidades, se utilizan en las obras de edificación para conseguir aislamiento térmico, corrección acústica, absorción de radiaciones o amortiguación de vibraciones en cubiertas, terrazas, techos, forjados, muros, cerramientos verticales, cámaras de aire, falsos techos o conducciones, e incluso sustituyendo cámaras de aire y tabiquería interior.

### 31.2 Componentes.

- Aislantes de corcho natural aglomerado. Hay de varios tipos, según su uso:
  - Acústico.
  - Térmico.
  - Antivibratorio.
- Aislantes de fibra de vidrio. Se clasifican por su rigidez y acabado:
  - Filtros ligeros:
    - Normal, sin recubrimiento.
    - Hidrofugado.
    - Con papel Kraft.
    - Con papel Kraft-aluminio.
    - Con papel alquitranado.
    - Con velo de fibra de vidrio.
  - Mantas o filtros consistentes:
    - Con papel Kraft.
    - Con papel Kraft-aluminio.
    - Con velo de fibra de vidrio.
    - Hidrofugado, con velo de fibra de vidrio.
    - Con un complejo de Aluminio/Malla de fibra de vidrio/PVC
  - Paneles semirrígidos:
    - Normal, sin recubrimiento.
    - Hidrofugado, sin recubrimiento.
    - Hidrofugado, con recubrimiento de papel Kraft pegado con polietileno.
    - Hidrofugado, con velo de fibra de vidrio.
  - Paneles rígidos:
    - Normal, sin recubrimiento.
    - Con un complejo de papel Kraft/aluminio pegado con polietileno fundido.
    - Con una película de PVC blanco pegada con cola ignífuga.
    - Con un complejo de oxiasfalto y papel.
    - De alta densidad, pegado con cola ignífuga a una placa de cartón-yeso.
- Aislantes de lana mineral.
  - Filtros:

Con papel Kraft.  
Con barrera de vapor Kraft/aluminio.  
Con lámina de aluminio.

Paneles semirrígidos:

Con lámina de aluminio.  
Con velo natural negro.

Panel rígido:

Normal, sin recubrimiento.  
Autoportante, revestido con velo mineral.  
Revestido con betún soldable.

- Aislantes de fibras minerales.
  - Termoacústicos.
  - Acústicos.
- Aislantes de poliestireno.
  - Poliestireno expandido:
    - Normales, tipos I al VI.
    - Autoextinguibles o ignífugos
    - Poliestireno extruido.
- Aislantes de polietileno.
  - Láminas normales de polietileno expandido.
  - Láminas de polietileno expandido autoextinguibles o ignífugas.
- Aislantes de poliuretano.
  - Espuma de poliuretano para proyección "in situ".
  - Planchas de espuma de poliuretano.
- Aislantes de vidrio celular.
- Elementos auxiliares:
  - Cola bituminosa, compuesta por una emulsión iónica de betún-caucho de gran adherencia, para la fijación del panel de corcho, en aislamiento de cubiertas inclinadas o planas, fachadas y puentes térmicos.
  - Adhesivo sintético a base de dispersión de copolímeros sintéticos, apto para la fijación del panel de corcho en suelos y paredes.
  - Adhesivos adecuados para la fijación del aislamiento, con garantía del fabricante de que no contengan sustancias que dañen la composición o estructura del aislante de poliestireno, en aislamiento de techos y de cerramientos por el exterior.
  - Mortero de yeso negro para macizar las placas de vidrio celular, en puentes térmicos, paramentos interiores y exteriores, y techos.
  - Malla metálica o de fibra de vidrio para el agarre del revestimiento final en aislamiento de paramentos exteriores con placas de vidrio celular.
  - Grava nivelada y compactada como soporte del poliestireno en aislamiento sobre el terreno.
  - Lámina geotextil de protección colocada sobre el aislamiento en cubiertas invertidas.
  - Anclajes mecánicos metálicos para sujetar el aislamiento de paramentos por el exterior.
  - Accesorios metálicos o de PVC, como abrazaderas de correa o grapas-clip, para sujeción de placas en falsos techos.

### 31.3 Condiciones previas.

Ejecución o colocación del soporte o base que sostendrá al aislante.

La superficie del soporte deberá encontrarse limpia, seca y libre de polvo, grasas u óxidos. Deberá estar correctamente saneada y preparada si así procediera con la adecuada imprimación que asegure una adherencia óptima.

Los salientes y cuerpos extraños del soporte deben eliminarse, y los huecos importantes deben ser rellenados con un material adecuado.

En el aislamiento de forjados bajo el pavimento, se deberá construir todos los tabiques previamente a la colocación del aislamiento, o al menos levantarlos dos hiladas.

En caso de aislamiento por proyección, la humedad del soporte no superará a la indicada por el fabricante como máxima para la correcta adherencia del producto proyectado.

En rehabilitación de cubiertas o muros, se deberán retirar previamente los aislamientos dañados, pues pueden dificultar o perjudicar la ejecución del nuevo aislamiento.

### 31.4 Ejecución.

Se seguirán las instrucciones del fabricante en lo que se refiere a la colocación o proyección del material.

Las placas deberán colocarse solapadas, a tope o a rompejuntas, según el material.

Cuando se aisle por proyección, el material se proyectará en pasadas sucesivas de 10 a 15 mm, permitiendo la total espumación de cada capa antes de aplicar la siguiente. Cuando haya interrupciones en el trabajo deberán prepararse las superficies adecuadamente para su reanudación. Durante la proyección se procurará un acabado con textura uniforme, que no requiera el retoque a mano. En aplicaciones exteriores se evitará que la superficie de la espuma pueda acumular agua, mediante la necesaria pendiente.

El aislamiento quedará bien adherido al soporte, manteniendo un aspecto uniforme y sin defectos.

Se deberá garantizar la continuidad del aislamiento, cubriendo toda la superficie a tratar, poniendo especial cuidado en evitar los puentes térmicos.

El material colocado se protegerá contra los impactos, presiones u otras acciones que lo puedan alterar o dañar. También se ha de proteger de la lluvia durante y después de la colocación, evitando una exposición prolongada a la luz solar.

El aislamiento irá protegido con los materiales adecuados para que no se deteriore con el paso del tiempo. El recubrimiento o protección del

aislamiento se realizará de forma que éste quede firme y lo haga duradero.

### 31.5 Control.

Durante la ejecución de los trabajos deberán comprobarse, mediante inspección general, los siguientes apartados:

Estado previo del soporte, el cual deberá estar limpio, ser uniforme y carecer de fisuras o cuerpos salientes.

Homologación oficial AENOR en los productos que lo tengan.

Fijación del producto mediante un sistema garantizado por el fabricante que asegure una sujeción uniforme y sin defectos.

Correcta colocación de las placas solapadas, a tope o a rompejunta, según los casos.

Ventilación de la cámara de aire si la hubiera.

### 31.6 Medición.

En general, se medirá y valorará el m<sup>2</sup> de superficie ejecutada en verdadera dimensión. En casos especiales, podrá realizarse la medición por unidad de actuación. Siempre estarán incluidos los elementos auxiliares y remates necesarios para el correcto acabado, como adhesivos de fijación, cortes, uniones y colocación.

### 31.7 Mantenimiento.

Se deben realizar controles periódicos de conservación y mantenimiento cada 5 años, o antes si se descubriera alguna anomalía, comprobando el estado del aislamiento y, particularmente, si se apreciaran discontinuidades, desprendimientos o daños. En caso de ser preciso algún trabajo de reforma en la impermeabilización, se aprovechará para comprobar el estado de los aislamientos ocultos en las zonas de actuación. De ser observado algún defecto, deberá ser reparado por personal especializado, con materiales análogos a los empleados en la construcción original.

## Artículo 32.- Solados y alicatados.

### 32.1. Solado de baldosas de terrazo.

Las baldosas, bien saturadas de agua, a cuyo efecto deberán tenerse sumergidas en agua una hora antes de su colocación; se asentarán sobre una capa de mortero de 400 kg./m.<sup>3</sup> confeccionado con arena, vertido sobre otra capa de arena bien igualada y apisonada, cuidando que el material de agarre forme una superficie continua de asiento y recibido de solado, y que las baldosas queden con sus lados a tope.

Terminada la colocación de las baldosas se las enlechará con lechada de cemento Portland, pigmentada con el color del terrazo, hasta que se llenen perfectamente las juntas repitiéndose esta operación a las 48 horas.

### 32.2. Solados.

El solado debe formar una superficie totalmente plana y horizontal, con perfecta alineación de sus juntas en todas direcciones. Colocando una regla de 2 m. de longitud sobre el solado, en cualquier dirección; no deberán aparecer huecos mayores a 5 mm.

Se impedirá el tránsito por los solados hasta transcurridos cuatro días como mínimo, y en caso de ser este indispensable, se tomarán las medidas precisas para que no se perjudique al solado.

Los pavimentos se medirán y abonarán por metro cuadrado de superficie de solado realmente ejecutada.

Los rodapiés y los peldaños de escalera se medirán y abonarán por metro lineal. El precio comprende todos los materiales, mano de obra, operaciones y medios auxiliares necesarios para terminar completamente cada unidad de obra con arreglo a las prescripciones de este Pliego.

### 32.3. Alicatados de azulejos.

Los azulejos que se emplean en el chapado de cada paramento o superficie seguida, se entonarán perfectamente dentro de su color para evitar contrastes, salvo que expresamente se ordene lo contrario por la Dirección Facultativa.

El chapado estará compuesto por piezas lisas y las correspondientes y necesarias especiales y de canto romo, y se sentará de modo que la superficie quede tersa y unida, sin alabeo ni deformación a junta seguida, formando las juntas línea seguida en todos los sentidos sin quebrantos ni desplomes.

Los azulejos sumergidos en agua 12 horas antes de su empleo y se colocarán con mortero de cemento, no admitiéndose el yeso como material de agarre.

Todas las juntas, se rejunarán con cemento blanco o de color pigmentado, según los casos, y deberán ser terminadas cuidadosamente.

La medición se hará por metro cuadrado realmente realizado, descontándose huecos y midiéndose jambas y mochetas.

## Artículo 33.- Carpintería de taller.

La carpintería de taller se realizará en todo conforme a lo que aparece en los planos del proyecto. Todas las maderas estarán perfectamente rectas, cepilladas y lijadas y bien montadas a plano y escuadra, ajustando perfectamente las superficies vistas.

La carpintería de taller se medirá por metros cuadrados de carpintería, entre lados exteriores de cercos y del suelo al lado superior del cerco, en caso de puertas. En esta medición se incluye la medición de la puerta o ventana y de los cercos correspondientes más los tapajuntas y herrajes. La colocación de los cercos se abonará independientemente.

## Condiciones técnicas

Las hojas deberán cumplir las características siguientes según los ensayos que figuran en el anexo III de la Instrucción de la marca de calidad para puertas planas de madera (Orden 16-2-72 del Ministerio de industria.

- Resistencia a la acción de la humedad.
- Comprobación del plano de la puerta.
- Comportamiento en la exposición de las dos caras a atmósfera de humedad diferente.
- Resistencia a la penetración dinámica.
- Resistencia a la flexión por carga concentrada en un ángulo.
- Resistencia del testero inferior a la inmersión.
- Resistencia al arranque de tornillos en los largueros en un ancho no menor de 28 mm.
- Cuando el alma de las hojas resista el arranque de tornillos, no necesitara piezas de refuerzo. En caso contrario los refuerzos mínimos necesarios vienen indicados en los planos.
- En hojas canteadas, el picero ira sin cantear y permitirá un ajuste de 20 mm. Las hojas sin cantear permitirán un ajuste de 20 mm. repartidos por igual en picero y cabecero.
- Los junquillos de la hoja vidriera serán como mínimo de 10x10 mm. y cuando no esté canteado el hueco para el vidrio, sobresaldrán de la cara 3 mm. como mínimo.
- En las puertas entabladas al exterior, sus tablas irán superpuestas o machihembradas de forma que no permitan el paso del agua.
- Las uniones en las hojas entabladas y de peñacaría serán por ensamble, y deberán ir encoladas. Se podrán hacer empalmes longitudinales en las piezas, cuando éstas cumplan mismas condiciones de la NTE descritas en la NTE-FCM.
- Cuando la madera vaya a ser barnizada, estará exenta de impurezas ó azulado por hongos. Si va a ser pintada, se admitirá azulado en un 15% de la superficie.

Cercos de madera:

- Los largueros de la puerta de paso llevarán quicios con entrega de 5 cm, para el anclaje en el pavimento.
- Los cercos vendrán de taller montados, con las uniones de taller ajustadas, con las uniones ensambladas y con los orificios para el posterior atornillado en obra de las plantillas de anclaje. La separación entre ellas será no mayor de 50 cm y de los extremos de los largueros 20 cm. debiendo ser de acero protegido contra la oxidación.
- Los cercos llegarán a obra con riostras y rastreles para mantener la escuadra, y con una protección para su conservación durante el almacenamiento y puesta en obra.

Tapajuntas:

- Las dimensiones mínimas de los tapajuntas de madera serán de 10 x 40 mm.

## Artículo 34.- Carpintería metálica.

Para la construcción y montaje de elementos de carpintería metálica se observarán rigurosamente las indicaciones de los planos del proyecto.

Todas las piezas de carpintería metálica deberán ser montadas, necesariamente, por la casa fabricante o personal autorizado por la misma, siendo el suministrador el responsable del perfecto funcionamiento de todas y cada una de las piezas colocadas en obra.

Todos los elementos se harán en locales cerrados y desprovistos de humedad, asentadas las piezas sobre rastreles de madera, procurando que queden bien niveladas y no haya ninguna que sufra alabeo o torcedura alguna.

La medición se hará por metro cuadrado de carpintería, midiéndose entre lados exteriores. En el precio se incluyen los herrajes, junquillos, retenedores, etc., pero quedan exceptuadas la vidriera, pintura y colocación de cercos.

## Artículo 35.- Pintura.

### 35.1. Condiciones generales de preparación del soporte.

La superficie que se va a pintar debe estar seca, desengrasada, sin óxido ni polvo, para lo cual se empleará cepillos, sopletes de arena, ácidos y alices cuando sean metales.

Los poros, grietas, desconchados, etc., se llenarán con másticos o empastes para dejar las superficies lisas y uniformes. Se harán con un pigmento mineral y aceite de linaza o barniz y un cuerpo de relleno para las maderas. En los paneles, se empleará yeso amasado con agua de cola, y sobre los metales se utilizarán empastes compuestos de 60-70% de pigmento (albayalde), ocre, óxido de hierro, litopon, etc. y cuerpos de relleno (creta, caolín, tiza, espato pesado), 30-40% de barniz copal ó ámbar y aceite de maderas.

Los másticos y empastes se emplearán con espátula en forma de masilla; los líquidos con brocha o pincel o con el aerógrafo o pistola de aire comprimido. Los empastes, una vez secos, se pasarán con papel de lija en paredes y se alisarán con piedra pómez, agua y fieltro, sobre metales.

Antes de su ejecución se comprobará la naturaleza de la superficie a revestir, así como su situación interior o exterior y condiciones de exposición al roce o agentes atmosféricos, contenido de humedad y si existen juntas estructurales.

Estarán recibidos y montados todos los elementos que deben ir en el

paramento, como cerco de puertas, ventanas, canalizaciones, instalaciones, etc.

Se comprobará que la temperatura ambiente no sea mayor de 28°C ni menor de 6°C.

El soleamiento no incidirá directamente sobre el plano de aplicación.

La superficie de aplicación estará nivelada y lisa.

En tiempo lluvioso se suspenderá la aplicación cuando el paramento no esté protegido.

Al finalizar la jornada de trabajo se protegerán perfectamente los envases y se limpiarán los útiles de trabajo.

### 35.2. Aplicación de la pintura.

Las pinturas se podrán dar con pinceles y brocha, con aerógrafo, con pistola, (pulverizando con aire comprimido) o con rodillos.

Las brochas y pinceles serán de pelo de diversos animales, siendo los más corrientes el cerdo o jabalí, marta, tejón y ardilla. Podrán ser redondos o planos, clasificándose por números o por los gramos de pelo que contienen. También pueden ser de nylon.

Los aerógrafos o pistolas constan de un recipiente que contiene la pintura con aire a presión (1-6 atmósferas), el compresor y el pulverizador, con orificio que varía desde 0,2 mm. hasta 7 mm., formándose un cono de 2 cm. al metro de diámetro.

Dependiendo del tipo de soporte se realizarán una serie de trabajos previos, con objeto de que al realizar la aplicación de la pintura o revestimiento, consigamos una terminación de gran calidad.

Sistemas de preparación en función del tipo de soporte:

#### ▪ Yesos y cementos así como sus derivados:

Se realizará un lijado de las pequeñas adherencias e imperfecciones. A continuación se aplicará una mano de fondo impregnado los poros de la superficie del soporte. Posteriormente se realizará un plastecido de faltas, repasando las mismas con una mano de fondo. Se aplicará seguidamente el acabado final con un rendimiento no menor del especificado por el fabricante.

#### ▪ Madera:

Se procederá a una limpieza general del soporte seguida de un lijado fino de la madera.

A continuación se dará una mano de fondo con barniz diluido mezclado con productos de conservación de la madera si se requiere, aplicado de forma que queden impregnados los poros.

Pasado el tiempo de secado de la mano de fondo, se realizará un lijado fino del soporte, aplicándose a continuación el barniz, con un tiempo de secado entre ambas manos y un rendimiento no menor de los especificados por el fabricante.

#### ▪ Metales:

Se realizará un raspado de óxidos mediante cepillo, seguido inmediatamente de una limpieza manual esmerada de la superficie.

A continuación se aplicará una mano de imprimación anticorrosiva, con un rendimiento no inferior al especificado por el fabricante.

Pasado el tiempo de secado se aplicarán dos manos de acabado de esmalte, con un rendimiento no menor al especificado por el fabricante.

### 35.3. Medición y abono.

La pintura se medirá y abonará en general, por metro cuadrado de superficie pintada, efectuándose la medición en la siguiente forma:

Pintura sobre muros, tabiques y techos: se medirá descontando los huecos. Las molduras se medirán por superficie desarrollada.

Pintura sobre carpintería se medirá por las dos caras, incluyéndose los tapajuntas.

Pintura sobre ventanales metálicos: se medirá una cara.

En los precios respectivos está incluido el coste de todos los materiales y operaciones necesarias para obtener la perfecta terminación de las obras, incluso la preparación, lijado, limpieza, plastecido, etc. y todos cuantos medios auxiliares sean precisos.

## Artículo 36.- Fontanería.

### 36.1. Tubería de cobre.

Toda la tubería se instalará de una forma que presente un aspecto limpio y ordenado. Se usarán accesorios para todos los cambios de dirección y los tendidos de tubería se realizarán de forma paralela o en ángulo recto a los elementos estructurales del edificio.

La tubería esta colocada en su sitio sin necesidad de forzarla ni flexarla; irá instalada de forma que se contraiga y dilate libremente sin deterioro para ningún trabajo ni para si misma.

Las uniones se harán de soldadura blanda con capilarida. Las grapas para colgar la conducción de forjado serán de latón espaciadas 40 cm.

### 36.2. Tubería de cemento centrifugado.

Se realizará el montaje enterrado, rematando los puntos de unión con cemento. Todos los cambios de sección, dirección y acometida, se efectuarán por medio de arquetas registrables.

En la citada red de saneamiento se situarán pozos de registro con pates para facilitar el acceso.

La pendiente mínima será del 1% en aguas pluviales, y superior al 1,5% en aguas fecales y sucias.

La medición se hará por metro lineal de tubería realmente ejecutada, incluyéndose en ella el lecho de hormigón y los corchetes de unión. Las arquetas se medirán a parte por unidades.

## Artículo 37.- Instalación eléctrica.

La ejecución de las instalaciones se ajustará a lo especificado en los reglamentos vigentes y a las disposiciones complementarias que puedan haber dictado la Delegación de Industria en el ámbito de su competencia. Así mismo, en el ámbito de las instalaciones que sea necesario, se seguirán las normas de la Compañía Suministradora de Energía.

Se cuidará en todo momento que los trazados guarden las:

Maderamen, redes y nonas en número suficiente de modo que garanticen la seguridad de los operarios y transeúntes.

Maquinaria, andamios, herramientas y todo el material auxiliar para llevar a cabo los trabajos de este tipo.

Todos los materiales serán de la mejor calidad, con las condiciones que impongan los documentos que componen el Proyecto, o los que se determine en el transcurso de la obra, montaje o instalación.

### CONDUCTORES ELÉCTRICOS.

Serán de cobre electrolítico, aislados adecuadamente, siendo su tensión nominal de 0,6/1 Kilovoltios para la línea repartidora y de 750 Voltios para el resto de la instalación, debiendo estar homologados según normas UNE citadas en la Instrucción ITC-BT-06.

### CONDUCTORES DE PROTECCIÓN.

Serán de cobre y presentarán el mismo aislamiento que los conductores activos. Se podrán instalar por las mismas canalizaciones que éstos o bien en forma independiente, siguiéndose a este respecto lo que señalen las normas particulares de la empresa distribuidora de la energía. La sección mínima de estos conductores será la obtenida utilizando la tabla 2 (Instrucción ITC-BTC-19, apartado 2.3), en función de la sección de los conductores de la instalación.

### IDENTIFICACIÓN DE LOS CONDUCTORES.

Deberán poder ser identificados por el color de su aislamiento:

- Azul claro para el conductor neutro.
- Amarillo-verde para el conductor de tierra y protección.
- Marrón, negro y gris para los conductores activos o fases.

### TUBOS PROTECTORES.

Los tubos a emplear serán aislantes flexibles (corrugados) normales, con protección de grado 5 contra daños mecánicos, y que puedan curvarse con las manos, excepto los que vayan a ir por el suelo o pavimento de los pisos, canaladuras o falsos techos, que serán del tipo PREPLAS, REFLEX o similar, y dispondrán de un grado de protección de 7.

Los diámetros interiores nominales mínimos, medidos en milímetros, para los tubos protectores, en función del número, clase y sección de los conductores que deben alojar, se indican en las tablas de la Instrucción MI-BT-019. Para más de 5 conductores por tubo, y para conductores de secciones diferentes a instalar por el mismo tubo, la sección interior de éste será, como mínimo, igual a tres veces la sección total ocupada por los conductores, especificando únicamente los que realmente se utilicen.

### CAJAS DE EMPALME Y DERIVACIONES.

Serán de material plástico resistente o metálicas, en cuyo caso estarán aisladas interiormente y protegidas contra la oxidación.

Las dimensiones serán tales que permitan alojar holgadamente todos los conductores que deban contener. Su profundidad equivaldrá al diámetro del tubo mayor más un 50% del mismo, con un mínimo de 40 mm. de profundidad y de 80 mm. para el diámetro o lado interior.

La unión entre conductores, se realizaran siempre dentro de las cajas de empalme excepto en los casos indicados en el apdo 3.1 de la ITC-BT-21, no se realizará nunca por simple retorcimiento entre sí de los conductores, sino utilizando bornes de conexión, conforme a la Instrucción ICT-BT-19.

### APARATOS DE MANDO Y MANIOBRA.

Son los interruptores y conmutadores, que cortarán la corriente máxima del circuito en que estén colocados sin dar lugar a la formación de arco permanente, abriendo o cerrando los circuitos sin posibilidad de tomar una posición intermedia. Serán del tipo cerrado y de material aislante.

Las dimensiones de las piezas de contacto serán tales que la temperatura no pueda exceder en ningún caso de 65° C. en ninguna de sus piezas.

Su construcción será tal que permita realizar un número del orden de 10.000 maniobras de apertura y cierre, con su carga nominal a la tensión de trabajo. Llevarán marcada su intensidad y tensiones nominales, y estarán probadas a una tensión de 500 a 1.000 Voltios.

### APARATOS DE PROTECCIÓN.

Son los disyuntores eléctricos, fusibles e interruptores diferenciales.

Los disyuntores serán de tipo magnetotérmico de accionamiento manual, y podrán cortar la corriente máxima del circuito en que estén colocados sin dar lugar a la formación de arco permanente, abriendo o cerrando los circuitos sin posibilidad de tomar una posición intermedia. Su capacidad de corte para la protección del corto-circuito estará de acuerdo con la intensidad del corto-circuito que pueda presentarse en un punto de la instalación, y para la protección contra el calentamiento de las líneas se regularán para una temperatura inferior a los 60 °C. Llevarán marcadas la intensidad y tensión nominales de funcionamiento, así como el signo indicador de su desconexión. Estos automáticos magnetotérmicos serán de corte omnipolar, cortando la fase y neutro a la vez cuando actúe la desconexión.

Los interruptores diferenciales serán como mínimo de alta

sensibilidad (30 mA.) y además de corte onnipolar. Podrán ser "puros", cuando cada uno de los circuitos vayan alojados en tubo o conducto independiente una vez que salen del cuadro de distribución, o del tipo con protección magnetotérmica incluida cuando los diferentes circuitos deban ir canalizados por un mismo tubo.

Los fusibles a emplear para proteger los circuitos secundarios o en la centralización de contadores serán calibrados a la intensidad del circuito que protejan. Se dispondrán sobre material aislante e incombustible, y estarán contruidos de tal forma que no se pueda proyectar metal al fundirse. Deberán poder ser reemplazados bajo tensión sin peligro alguno, y llevarán marcadas la intensidad y tensión nominales de trabajo.

#### **PUNTOS DE UTILIZACION**

Las tomas de corriente a emplear serán de material aislante, llevarán marcadas su intensidad y tensión nominales de trabajo y dispondrán, como norma general, todas ellas de puesta a tierra. El número de tomas de corriente a instalar, en función de los m<sup>2</sup> de la vivienda y el grado de electrificación, será como mínimo el indicado en la Instrucción ITC-BT-25 en su apartado 4

#### **PUESTA A TIERRA.**

Las puestas a tierra podrán realizarse mediante placas de 500 x 500 x 3 mm. o bien mediante electrodos de 2 m. de longitud, colocando sobre su conexión con el conductor de enlace su correspondiente arqueta registrable de toma de tierra, y el respectivo borne de comprobación o dispositivo de conexión. El valor de la resistencia será inferior a 20 Ohmios.

#### **37.2. CONDICIONES GENERALES DE EJECUCIÓN DE LAS INSTALACIONES.**

Las cajas generales de protección se situarán en el exterior del portal o en la fachada del edificio, según la Instrucción ITC-BTC-13,art1.1. Si la caja es metálica, deberá llevar un borne para su puesta a tierra.

La centralización de contadores se efectuará en módulos prefabricados, siguiendo la Instrucción ITC-BTC-016 y la norma u homologación de la Compañía Suministradora, y se procurará que las derivaciones en estos módulos se distribuyan independientemente, cada una alojada en su tubo protector correspondiente.

El local de situación no debe ser húmedo, y estará suficientemente ventilado e iluminado. Si la cota del suelo es inferior a la de los pasillos o locales colindantes, deberán disponerse sumideros de desagüe para que, en caso de avería, descuido o rotura de tuberías de agua, no puedan producirse inundaciones en el local. Los contadores se colocarán a una altura mínima del suelo de 0,50 m. y máxima de 1,80 m., y entre el contador más saliente y la pared opuesta deberá respetarse un pasillo de 1,10 m., según la Instrucción ITC-BTC-16,art2.2.1

El tendido de las derivaciones individuales se realizará a lo largo de la caja de la escalera de uso común, pudiendo efectuarse por tubos empotrados o superficiales, o por canalizaciones prefabricadas, según se define en la Instrucción ITC-BT-014.

Los cuadros generales de distribución se situarán en el interior de las viviendas, lo más cerca posible a la entrada de la derivación individual, a poder ser próximo a la puerta, y en lugar fácilmente accesible y de uso general. Deberán estar realizados con materiales no inflamables, y se situarán a una distancia tal que entre la superficie del pavimento y los mecanismos de mando haya 200 cm.

En el mismo cuadro se dispondrá un borne para la conexión de los conductores de protección de la instalación interior con la derivación de la línea principal de tierra. Por tanto, a cada cuadro de derivación individual entrará un conductor de fase, uno de neutro y un conductor de protección.

El conexionado entre los dispositivos de protección situados en estos cuadros se ejecutará ordenadamente, procurando disponer regletas de conexionado para los conductores activos y para el conductor de protección. Se fijará sobre los mismos un letrero de material metálico en el que debe estar indicado el nombre del instalador, el grado de electrificación y la fecha en la que se ejecutó la instalación.

La ejecución de las instalaciones interiores de los edificios se efectuará bajo tubos protectores, siguiendo preferentemente líneas paralelas a las verticales y horizontales que limitan el local donde se efectuará la instalación.

Deberá ser posible la fácil introducción y retirada de los conductores en los tubos después de haber sido colocados y fijados éstos y sus accesorios, debiendo disponer de los registros que se consideren convenientes.

Los conductores se aljarán en los tubos después de ser colocados éstos. La unión de los conductores en los empalmes o derivaciones no se podrá efectuar por simple retorcimiento o arrollamiento entre sí de los conductores, sino que deberá realizarse siempre utilizando bornes de conexión montados individualmente o constituyendo bloques o regletas de conexión, pudiendo utilizarse bridas de conexión. Estas uniones se realizarán siempre en el interior de las cajas de empalme o derivación.

No se permitirán más de tres conductores en los bornes de conexión.

Las conexiones de los interruptores unipolares se realizarán sobre el

conductor de fase.

No se utilizará un mismo conductor neutro para varios circuitos.

Todo conductor debe poder seccionarse en cualquier punto de la instalación en la que derive.

Los conductores aislados colocados bajo canales protectores o bajo molduras se deberá instalarse de acuerdo con lo establecido en la Instrucción ITC-BT-20.

Las tomas de corriente de una misma habitación deben estar conectadas a la misma fase. En caso contrario, entre las tomas alimentadas por fases distintas debe haber una separación de 1,5 m. como mínimo.

Las cubiertas, tapas o envolturas, manivela y pulsadores de maniobra de los aparatos instalados en cocinas, cuartos de baño o aseos, así como en aquellos locales en los que las paredes y suelos sean conductores, serán de material aislante.

El circuito eléctrico del alumbrado de la escalera se instalará completamente independiente de cualquier otro circuito eléctrico.

Para las instalaciones en cuartos de baño o aseos, y siguiendo la Instrucción ITC-BT-27, se tendrán en cuenta los siguientes volúmenes y prescripciones para cada uno de ellos:

#### **Volumen 0**

Comprende el interior de la bañera o ducha, cableado limitado al necesario para alimentar los aparatos eléctricos fijos situados en este volumen.

#### **Volumen 1**

Esta limitado por el plano horizontal superior al volumen 0 y el plano horizontal situado a 2,25m por encima del suelo, y el plano vertical alrededor de la bañera o ducha. Grado de protección IPX2 por encima del nivel mas alto de un difusor fijo, y IPX5 en bañeras hidromasaje y baños comunes Cableado de los aparatos eléctricos del volumen 0 y 1, otros aparatos fijos alimentados a MTBS no superiores a 12V Ca o 30V cc.

#### **Volumen 2**

Limitado por el plano vertical exterior al volumen 1 y el plano horizontal y el plano vertical exterior a 0.60m y el suelo y el plano horizontal situado a 2,25m por encima del suelo. Protección igual que en el nivel 1. Cableado para los aparatos eléctricos situados dentro del volumen 0,1,2 y la parte del volumen tres por debajo de la bañera. Los aparatos fijos iguales que los del volumen 1.

#### **Volumen 3**

Limitado por el plano vertical exterior al volumen 2 y el plano vertical situado a una distancia 2, 4m de este y el suelo y el plano horizontal situado a 2,25m de el. Protección IPX5, en baños comunes, cableado de aparatos eléctricos fijos situados en el volumen 0,1,2,3. Mecanismos se permiten solo las bases si estan protegidas, y los otros aparatos eléctricos se permiten si estan también protegidos.

Las instalaciones eléctricas deberán presentar una resistencia mínima del aislamiento por lo menos igual a 1.000 x U Ohmios, siendo U la tensión máxima de servicio expresada en Voltios, con un mínimo de 250.000 Ohmios.

El aislamiento de la instalación eléctrica se medirá con relación a tierra y entre conductores mediante la aplicación de una tensión continua, suministrada por un generador que proporcione en vacío una tensión comprendida entre los 500 y los 1.000 Voltios, y como mínimo 250 Voltios, con una carga externa de 100.000 Ohmios.

Se dispondrá punto de puesta a tierra accesible y señalizado, para poder efectuar la medición de la resistencia de tierra.

Todas las bases de toma de corriente situadas en la cocina, cuartos de baño, cuartos de aseo y lavaderos, así como de usos varios, llevarán obligatoriamente un contacto de toma de tierra. En cuartos de baño y aseos se realizarán las conexiones equipotenciales.

Los circuitos eléctricos derivados llevarán una protección contra sobre-intensidades, mediante un interruptor automático o un fusible de corto-circuito, que se deberán instalar siempre sobre el conductor de fase propiamente dicho, incluyendo la desconexión del neutro.

Los apliques del alumbrado situados al exterior y en la escalera se conectarán a tierra siempre que sean metálicos.

La placa de pulsadores del aparato de telefonía, así como el cerrojo eléctrico y la caja metálica del transformador reductor si éste no estuviera homologado con las normas UNE, deberán conectarse a tierra.

Los aparatos electrodomésticos instalados y entregados con las viviendas deberán llevar en sus clavijas de enchufe un dispositivo normalizado de toma de tierra. Se procurará que estos aparatos estén homologados según las normas UNE.

Los mecanismos se situarán a las alturas indicadas en las normas I.E.B. del Ministerio de la Vivienda.

#### **Artículo 38.- Precauciones a adoptar.**

Las precauciones a adoptar durante la construcción de la obra será las previstas por la Ordenanza de Seguridad e Higiene en el trabajo aprobada por O.M. de 9 de marzo de 1971 y R.D. 1627/97 de 24 de octubre.



EPIGRAFE 4.º  
CONTROL DE LA OBRA

**Artículo 39.- Control del hormigón.**

Además de los controles establecidos en anteriores apartados y los que en cada momento dictamine la Dirección Facultativa de las obras, se realizarán todos los que prescribe la " INSTRUCCIÓN DE

HORMIGÓN ESTRUCTURAL (EHE):

- Resistencias característica  $F_{ck} = 250 \text{ kg./cm}^2$
- Consistencia plástica y acero B-400S.

El control de la obra será de el indicado en los planos de proyecto

EPIGRAFE 5.º  
OTRAS CONDICIONES

**ANEXOS PLIEGO DE CONDICIONES TÉCNICAS PARTICULARES**

## EPÍGRAFE 1.º

## ANEXO 1

**INSTRUCCIÓN ESTRUCTURAS DE HORMIGÓN EHE**

- 1) CARACTERÍSTICAS GENERALES -  
Ver cuadro en planos de estructura.
- 2) ENSAYOS DE CONTROL EXIGIBLES AL HORMIGÓN -  
Ver cuadro en planos de estructura.
- 3) ENSAYOS DE CONTROL EXIGIBLES AL ACERO -  
Ver cuadro en planos de estructura.
- 4) ENSAYOS DE CONTROL EXIGIBLES A LOS COMPONENTES DEL HORMIGÓN -  
Ver cuadro en planos de estructura.

## CEMENTO:

**ANTES DE COMENZAR EL HORMIGONADO O SI VARÍAN LAS CONDICIONES DE SUMINISTRO.**

Se realizarán los ensayos físicos, mecánicos y químicos previstos en el Pliego de Prescripciones Técnicas Generales para la recepción de cementos RC-03.

**DURANTE LA MARCHA DE LA OBRA**

Cuando el cemento este en posesión de un Sello o Marca de conformidad oficialmente homologado no se realizarán ensayos.

Cuando el cemento carezca de Sello o Marca de conformidad se

comprobará al menos una vez cada tres meses de obra; como mínimo tres veces durante la ejecución de la obra; y cuando lo indique el Director de Obra, se comprobará al menos; perdida al fuego, residuo insoluble, principio y fin de fraguado. resistencia a compresión y estabilidad de volumen, según RC-03.

**AGUA DE AMASADO**

Antes de comenzar la obra si no se tiene antecedentes del agua que vaya a utilizarse, si varían las condiciones de suministro, y cuando lo indique el Director de Obra se realizarán los ensayos del Art. correspondiente de la Instrucción EHE.

**ÁRIDOS**

Antes de comenzar la obra si no se tienen antecedentes de los mismos, si varían las condiciones de suministro o se vayan a emplear para otras aplicaciones distintas a los ya sancionados por la práctica y siempre que lo indique el Director de Obra. se realizarán los ensayos de identificación mencionados en los Art. correspondientes a las condiciones fisicoquímicas, fisicomecánicas y granulométricas de la INSTRUCCIÓN DE HORMIGÓN ESTRUCTURAL (EHE):.

## EPÍGRAFE 2.º

## ANEXO 2

**CÓDIGO TÉCNICO DE LA EDIFICACIÓN DB HE AHORRO DE ENERGÍA, ESPECIFICACIONES TÉCNICAS DE PRODUCTOS DE FIBRA DE VIDRIO PARA AISLAMIENTO TÉRMICO Y SU HOMOLOGACIÓN (Real Decreto 1637/88), ESPECIFICACIONES TÉCNICAS DE POLIESTIRENO EXPANDIDO PARA AISLAMIENTO TÉRMICO Y SU HOMOLOGACIÓN (Real Decreto 2709/1985) POLIESTIRENOS EXPANDIDOS (Orden de 23-MAR-99).**

**1.- CONDICIONES TEC. EXIGIBLES A LOS MATERIALES AISLANTES.**

Serán como mínimo las especificadas en el cálculo del coeficiente de transmisión térmica de calor, que figura como anexo la memoria del presente proyecto. A tal efecto, y en cumplimiento del Art. 4.1 del DB HE-1 del CTE, el fabricante garantizará los valores de las características higrótérmicas, que a continuación se señalan:

**CONDUCTIVIDAD TÉRMICA:** Definida con el procedimiento o método de ensayo que en cada caso establezca la Comisión de Normas UNE correspondiente.

**DENSIDAD APARENTE:** Se indicará la densidad aparente de cada uno de los tipos de productos fabricados.

**PERMEABILIDAD AL VAPOR DE AGUA:** Deberá indicarse para cada tipo, con indicación del método de ensayo para cada tipo de material establezca la Comisión de Normas UNE correspondiente.

**ABSORCIÓN DE AGUA POR VOLUMEN:** Para cada uno de los tipos de productos fabricados.

**OTRAS PROPIEDADES:** En cada caso concreto según criterio de la Dirección facultativa, en función del empleo y condiciones en que se vaya a colocar el material aislante, podrá además exigirse:

- Resistencia a la compresión.
- Resistencia a la flexión.
- Envejecimiento ante la humedad, el calor y las radiaciones.
- Deformación bajo carga (Módulo de elasticidad).
- Comportamiento frente a parásitos.
- Comportamiento frente a agentes químicos.
- Comportamiento frente al fuego.

**2.- CONTROL, RECEPCIÓN Y ENSAYOS DE LOS MATERIALES AISLANTES.**

En cumplimiento del Art. 4.3 del DB HE-1 del CTE, deberán cumplirse las siguientes condiciones:

- El suministro de los productos será objeto de convenio entre el consumidor y el fabricante, ajustado a las condiciones particulares que figuran en el presente proyecto.
- El fabricante garantizará las características mínimas exigibles a los materiales, para lo cual, realizará los ensayos y controles que aseguran el autocontrol de su producción.
- Todos los materiales aislantes a emplear vendrán avalados por Sello o marca de calidad, por lo que podrá realizarse su recepción, sin necesidad de efectuar comprobaciones o ensayos.

**3.- EJECUCIÓN**

Deberá realizarse conforme a las especificaciones de los detalles constructivos, contenidos en los planos del presente proyecto complementados con las instrucciones que la dirección facultativa dicte durante la ejecución de las obras.

**4.- OBLIGACIONES DEL CONSTRUCTOR**

El constructor realizará y comprobará los pedidos de los materiales aislantes de acuerdo con las especificaciones del presente proyecto.

**5.- OBLIGACIONES DE LA DIRECCIÓN FACULTATIVA**

La Dirección Facultativa de las obras, comprobará que los materiales recibidos reúnen las características exigibles, así como que la ejecución de la obra se realiza de acuerdo con las especificaciones del presente proyecto, en cumplimiento de los artículos 4.3 y 5.2 del DB HE-1 del CTE. EPÍGRAFE 3.º

## ANEXO 3

**CONDICIONES ACÚSTICAS DE LOS EDIFICIOS: DB-HR, PROTECCIÓN DE LA CONTAMINACIÓN ACÚSTICA PARA LA COMUNIDAD DE GALICIA (Ley 7/97 y Decreto 150/99) Y REGLAMENTO SOBRE PROTECCIÓN CONTRA LA CONTAMINACIÓN ACÚSTICA (Decreto 320/2002), LEY DEL RUIDO (Ley 37/2003).**

**1.- CARACTERÍSTICAS BÁSICAS EXIGIBLES A LOS MATERIALES**

El fabricante indicará la densidad aparente, y el coeficiente de absorción "f" para las frecuencias preferentes y el coeficiente medio de absorción "m" del material. Podrán exigirse además datos relativos a aquellas propiedades que puedan interesar en función del empleo y

condiciones en que se vaya a colocar el material en cuestión.

**2.- CARACTERÍSTICAS BÁSICAS EXIGIBLES A LAS SOLUCIONES CONSTRUCTIVAS**

2.1. Aislamiento a ruido aéreo y a ruido de impacto.

Se justificará preferentemente mediante ensayo, pudiendo no obstante utilizarse los métodos de cálculo detallados en el anexo 3 de la NBE-CA-88.

### 3.- PRESENTACIÓN, MEDIDAS Y TOLERANCIAS

Los materiales de uso exclusivo como aislante o como acondicionantes acústicos, en sus distintas formas de presentación, se expedirán en embalajes que garanticen su transporte sin deterioro hasta su destino, debiendo indicarse en el etiquetado las características señaladas en los apartados anteriores.

Asimismo el fabricante indicará en la documentación técnica de sus productos las dimensiones y tolerancias de los mismos.

Para los materiales fabricados "in situ", se darán las instrucciones correspondientes para su correcta ejecución, que deberá correr a cargo de personal especializado, de modo que se garanticen las propiedades especificadas por el fabricante.

### 4.- GARANTÍA DE LAS CARACTERÍSTICAS

El fabricante garantizará las características acústicas básicas señaladas anteriormente. Esta garantía se materializará mediante las etiquetas o marcas que preceptivamente deben llevar los productos según el epígrafe anterior.

### 5.- CONTROL, RECEPCIÓN Y ENSAYO DE LOS MATERIALES

#### 5.1. Suministro de los materiales.

Las condiciones de suministro de los materiales, serán objeto de convenio entre el consumidor y el fabricante, ajustándose a las condiciones particulares que figuren en el proyecto de ejecución.

Los fabricantes, para ofrecer la garantía de las características mínimas exigidas anteriormente en sus productos, realizarán los ensayos y controles que aseguren el autocontrol de su producción.

#### 5.2.- Materiales con sello o marca de calidad.

Los materiales que vengan avalados por sellos o marca de calidad, deberán tener la garantía por parte del fabricante del cumplimiento de los requisitos y características mínimas exigidas en esta Norma para que pueda realizarse su recepción sin necesidad de efectuar comprobaciones o ensayos.

#### 5.3.- Composición de las unidades de inspección.

Las unidades de inspección estarán formadas por materiales del mismo tipo y proceso de fabricación. La superficie de cada unidad de inspección, salvo acuerdo contrario, la fijará el consumidor.

#### 5.4.- Toma de muestras.

Las muestras para la preparación de probetas utilizadas en los ensayos se tomarán de productos de la unidad de inspección sacados al azar.

La forma y dimensión de las probetas serán las que señale para cada tipo de material la Norma de ensayo correspondiente.

#### 5.5.- Normas de ensayo.

Las normas UNE que a continuación se indican se emplearán para la realización de los ensayos correspondientes. Asimismo se emplearán en su caso las Normas UNE que la Comisión Técnica de Aislamiento acústico del IRANOR CT-74, redacte con posterioridad a la publicación de esta NBE.

Ensayo de aislamiento a ruido aéreo: UNE 74040/I, UNE 74040/II, UNE 74040/III, UNE 74040/IV y UNE 74040/V.

Ensayo de aislamiento a ruido de impacto: UNE 74040/VI, UNE 74040/VII y UNE 74040/VIII.

Ensayo de materiales absorbentes acústicos: UNE 70041.

Ensayo de permeabilidad de aire en ventanas: UNE 85-20880.

### 6.- LABORATORIOS DE ENSAYOS.

Los ensayos citados, de acuerdo con las Normas UNE establecidas, se realizarán en laboratorios reconocidos a este fin por el Ministerio de Obras Públicas y Urbanismo.

## EPÍGRAFE 4.º ANEXO 4

# SEGURIDAD EN CASO DE INCENDIO CTE DB SI. CLASIFICACIÓN DE LOS PRODUCTOS DE CONSTRUCCIÓN Y DE LOS ELEMENTOS CONSTRUCTIVOS EN FUNCIÓN DE SUS PROPIEDADES DE REACCIÓN Y DE RESISTENCIA AL FUEGO (RD 312/2005). REGLAMENTO DE INSTALACIONES DE PROTECCIÓN CONTRA INCENDIOS (RD 1942/1993). EXTINTORES. REGLAMENTO DE INSTALACIONES(Orden 16-ABR-1998)

### 1.- CONDICIONES TÉCNICAS EXIGIBLES A LOS MATERIALES

Los materiales a emplear en la construcción del edificio de referencia, se clasifican a los efectos de su reacción ante el fuego, de acuerdo con el Real Decreto 312/2005 CLASIFICACIÓN DE LOS PRODUCTOS DE LA CONSTRUCCIÓN Y DE LOS ELEMENTOS CONSTRUCTIVOS EN FUNCIÓN DE SUS PROPIEDADES DE REACCIÓN Y DE RESISTENCIA AL FUEGO.

Los fabricantes de materiales que se empleen vistos o como revestimiento o acabados superficiales, en el caso de no figurar incluidos en el capítulo 1.2 del Real Decreto 312/2005 Clasificación de los productos de la Construcción y de los Elementos Constructivos en función de sus propiedades de reacción y resistencia al fuego, deberán acreditar su grado de combustibilidad mediante los oportunos certificados de ensayo, realizados en laboratorios oficialmente homologados para poder ser empleados.

Aquellos materiales con tratamiento adecuado para mejorar su comportamiento ante el fuego (materiales ignífugados), serán clasificados por un laboratorio oficialmente homologado, fijando de un certificado el periodo de validez de la ignifugación.

Pasado el tiempo de validez de la ignifugación, el material deberá ser sustituido por otro de la misma clase obtenida inicialmente mediante la ignifugación, o sometido a nuevo tratamiento que restituya las condiciones iniciales de ignifugación.

Los materiales que sean de difícil sustitución y aquellos que vayan situados en el exterior, se considerarán con clase que corresponda al material sin ignifugación. Si dicha ignifugación fuera permanente, podrá ser tenida en cuenta.

### 2: CONDICIONES TÉCNICAS EXIGIBLES A LOS ELEMENTOS CONSTRUCTIVOS.

La resistencia ante el fuego de los elementos y productos de la construcción queda fijado por un tiempo "I", durante el cual dicho elemento es capaz de mantener las características de resistencia al fuego, estas características vienen definidas por la siguiente clasificación: capacidad portante (R), integridad (E), aislamiento (I), radiación (W), acción mecánica (M), cierre automático (C), estanqueidad al paso de humos (S), continuidad de la alimentación eléctrica o de la transmisión de señal (P o HP), resistencia a la combustión de hollines (G), capacidad de protección contra incendios (K), duración de la estabilidad a temperatura constante (D), duración de la estabilidad considerando la curva normalizada tiempo-temperatura (DH), funcionalidad de los extractores mecánicos de humo y calor (F), funcionalidad de los extractores pasivos de humo y calor (B)

La comprobación de dichas condiciones para cada elemento constructivo, se verificará mediante los ensayos descritos en las normas UNE que figuran en las tablas del Anexo III del Real Decreto 312/2005.

En el anejo C del DB SI del CTE se establecen los métodos simplificados que permiten determinar la resistencia de los elementos

de hormigón ante la acción representada por la curva normalizada tiempo-temperatura. En el anejo D del DB SI del CTE se establece un método simplificado para determinar la resistencia de los elementos de acero ante la acción representada por una curva normalizada tiempo-temperatura. En el anejo E se establece un método simplificado de cálculo que permite determinar la resistencia al fuego de los elementos estructurales de madera ante la acción representada por una curva normalizada tiempo-temperatura. En el anejo F se encuentran tabuladas las resistencias al fuego de elementos de fábrica de ladrillo cerámico o silito-calcáreo y de los bloques de hormigón, ante la exposición térmica, según la curva normalizada tiempo-temperatura.

Los fabricantes de materiales específicamente destinados a proteger o aumentar la resistencia ante el fuego de los elementos constructivos, deberán demostrar mediante certificados de ensayo las propiedades de comportamiento ante el fuego que figuren en su documentación.

Los fabricantes de otros elementos constructivos que hagan constar en la documentación técnica de los mismos su clasificación a efectos de resistencia ante el fuego, deberán justificarlo mediante los certificados de ensayo en que se basan.

La realización de dichos ensayos, deberá llevarse a cabo en laboratorios oficialmente homologados para este fin por la Administración del Estado.

### 3.- INSTALACIONES

#### 3.1.- Instalaciones propias del edificio.

Las instalaciones del edificio deberán cumplir con lo establecido en el artículo 3 del DB SI 1 Espacios ocultos. Paso de instalaciones a través de elementos de compartimentación de incendios.

#### 3.2.- Instalaciones de protección contra incendios:

##### Extintores móviles.

Las características, criterios de calidad y ensayos de los extintores móviles, se ajustarán a lo especificado en el REGLAMENTO DE APARATOS A PRESIÓN del M. de I. y E., así como las siguientes normas:

- UNE 23-110/75: Extintores portátiles de incendio; Parte 1: Designación, duración de funcionamiento. Ensayos de eficacia. Hogares tipo.
- UNE 23-110/80: Extintores portátiles de incendio; Parte 2: Estanqueidad. Ensayo dieléctrico. Ensayo de asentamiento. Disposiciones especiales.
- UNE 23-110/82: Extintores portátiles de incendio; Parte 3: Construcción. Resistencia a la presión. Ensayos mecánicos. Los extintores se clasifican en los siguientes tipos, según el agente extintor:
  - Extintores de agua.
  - Extintores de espuma.
  - Extintores de polvo.
  - Extintores de anhídrido carbonizo (CO2).

- Extintores de hidrocarburos halogenados.
- Extintores específicos para fuegos de metales.

Los agentes de extinción contenidos en extintores portátiles cuando consistan en polvos químicos, espumas o hidrocarburos halogenados, se ajustarán a las siguientes normas UNE:

UNE 23-601/79: Polvos químicos extintores: Generalidades. UNE 23-602/81: Polvo extintor: Características físicas y métodos de ensayo.

UNE 23-607/82: Agentes de extinción de incendios: Carburos halogenados. Especificaciones.

En todo caso la eficacia de cada extintor, así como su identificación, según UNE 23-110/75, estará consignada en la etiqueta del mismo.

Se consideran extintores portátiles aquellos cuya masa sea igual o inferior a 20 kg. Si dicha masa fuera superior, el extintor dispondrá de un medio de transporte sobre ruedas.

Se instalará el tipo de extintor adecuado en función de las clases de fuego establecidas en la Norma UNE 23-010/76 "Clases de fuego".

En caso de utilizarse en un mismo local extintores de distintos tipos, se tendrá en cuenta la posible incompatibilidad entre los distintos agentes extintores.

Los extintores se situarán conforme a los siguientes criterios:

- Se situarán donde exista mayor probabilidad de originarse un incendio, próximos a las salidas de los locales y siempre en lugares de fácil visibilidad y acceso.
- Su ubicación deberá señalizarse, conforme a lo establecido en la Norma UNE 23-033-81 "Protección y lucha contra incendios. Señalización".
- Los extintores portátiles se colocarán sobre soportes fijados a paramentos verticales o pilares, de forma que la parte superior del extintor quede como máximo a 1,70 m. del suelo.
- Los extintores que estén sujetos a posibles daños físicos, químicos o atmosféricos deberán estar protegidos.

#### 4.- CONDICIONES DE MANTENIMIENTO Y USO

Todas las instalaciones y medios a que se refiere el DB SI 4 Detección, control y extinción del incendio, deberán conservarse en buen estado.

En particular, los extintores móviles, deberán someterse a las operaciones de mantenimiento y control de funcionamiento exigibles, según lo que estipule el reglamento de instalaciones contra incendios R.D.1942/1993 - B.O.E.14.12.93.

## EPÍGRAFE 5.º ANEXO 5 ORDENANZAS MUNICIPALES

En cumplimiento de las Ordenanzas Municipales, (si las hay para este caso) se instalará en lugar bien visible desde la vía pública un cartel de dimensiones mínimas 1,00 x 1,70; en el que figuren los siguientes datos:

Promotores:

Contratista:

Arquitecto:

Aparejador:

Tipo de obra: Descripción

Licencia: Número y fecha

Fdo.: *El Arquitecto*

El presente Pliego General y particular con Anexos, que consta de 29 páginas numeradas, es suscrito en prueba de conformidad por la Propiedad y el Contratista en cuadruplicado ejemplar, uno para cada una de las partes, el tercero para el Arquitecto-Director y el cuarto para el expediente del Proyecto depositado en el Colegio de Arquitectos, el cual se conviene que hará fe de su contenido en caso de dudas o discrepancias.

En \_\_\_\_\_ a \_\_\_\_\_ de \_\_\_\_\_ de \_\_\_\_\_ .

LA PROPIEDAD  
Fdo.:

LA CONTRATA  
Fdo.

PROYECTO DE EJECUCIÓN DE

# CANTINA, ALMACÉN Y ASEOS EN EL PASEO FLUVIAL DE PONTEDEUME A CORUÑA

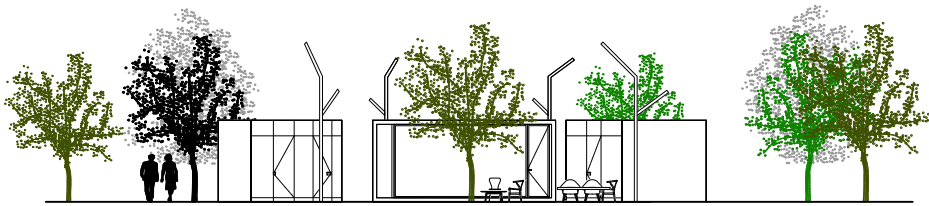

DOCUMENTO IV

## PRESUPUESTO Y MEDICIÓN

PROMOTOR

AYUNTAMIENTO DE PONTEDEUME

PASEO FLUVIAL DE PONTEDEUME  
PONTEDEUME A CORUÑA

ABRIL 2020

C.O.A.G. 3353

ARQUITECTO. ÓSCAR SÁNCHEZ MARTÍNEZ

ARQUITECTO.

# **PRESUPUESTO Y MEDICIÓN**

Cuadro de mano de obra

**Cuadro de mano de obra**

Nº	Designación	Importe		
		Precio (Euros)	Cantidad (Horas)	Total (Euros)
1	Oficial primera	15,50	47,01 Hr	728,66
2	Ayudante	14,42	45,00 Hr	648,90
3	Peón especializado	14,25	2,84 Hr	40,47
4	Peón suelto	14,23	98,99 Hr	1.408,63
5	Maquinista o conductor	14,80	2,56 Hr	37,89
6	Oficial 1ª encofrador	20,00	2,37 Hr	47,40
7	Ayudante encofrador	16,50	2,37 Hr	39,11
8	Oficial 1ª ferralla	18,00	5,26 Hr	94,68
9	Ayudante ferralla	16,50	5,26 Hr	86,79
10	Oficial 1ª fontanero	15,00	2,01 Hr	30,15
11	Ayudante fontanero	12,60	2,01 Hr	25,33
12	Oficial primera electricista	15,50	14,86 Hr	230,33
13	Ayudante electricista	13,00	14,92 Hr	193,96
Importe total:				3.612,30



## Cuadro de maquinaria

### Cuadro de maquinaria

Nº	Designación	Importe		
		Precio (Euros)	Cantidad	Total (Euros)
1	Martillo compresor 2.000 l/min	2,68	3,00 Hr	8,04
2	Pala cargadora 1,30 M3.	22,00	1,13 Hr	24,86
3	Excavadora 2 M3.	58,00	1,13 Hr	65,54
4	Retro-Pala excavadora	19,95	1,29 Hr	25,74
5	Retro-giro 20 T cazo 1,50 m3	55,00	1,13 Hr	62,15
6	Camión 10 T. basculante	34,00	0,57 Hr	19,38
7	Hormigonera 250 l.	1,32	15,75 Hr	20,79
8	Pluma grúa de 30 mts.	70,00	0,63 Hr	44,10
9	Montaje y desmontaje P.L.G 30 m	0,15	0,63 Hr	0,09
Importe total:				270,69

## Cuadro de materiales

### Cuadro de materiales

Nº	Designación	Importe		
		Precio (Euros)	Cantidad Empleada	Total (Euros)
1	Arena de río (0-5mm)	15,33	20,79 Tm	318,71
2	Garbancillo 20/40 mm.	26,95	41,58 Tm	1.120,58
3	Morro 80/150 mm.	34,05	12,60 M3	429,03
4	Cemento CEM II/B-P 32,5 R Granel	108,20	11,66 Tm	1.261,61
5	Hormigón HL-150/P/20 de central	57,04	4,20 M3	239,57
6	Hormigón HA-25/P/40/ Ila central	76,68	10,51 M3	805,91
7	Agua	1,51	5,04 M3	7,61
8	Tubo horm. centrif. 25 cm.	5,03	75,00 MI	377,25
9	Alambre atar 1,3 mm.	1,13	5,35 Kg	6,05
10	Puntas plana 20x100	2,00	0,38 Kg	0,76
11	Acero corrugado B 500-S	0,75	541,27 Kg	405,95
12	Madera pino encofrar 26 mm.	138,72	0,09 M3	12,48
13	Módulo 1 Crazy CR11 de Urban Square o equivalente, de 4,00x3,00 m. Estructura de acero al carbono imprimado revestimiento exterior. Parametros verticales y horizontales de chapa acero cortén soldadas entre si revestimiento interior. Tablero de madera-cemento aislamiento. Lana de roca de alta densidad. Solados de tarima de tableros de madera cemento tratado sobre rastreles alzado principal con puerta basculante creando un voladizo al estar abierta de 1.2 m alzado lateral con puerta de acceso con cerradura de seguridad. Alzado lateral con rejillas para albergar sistema de ventilación y climatización (no incluida) el cuadro eléctrico queda integrado en el interior desde donde se acciona la iluminación. Totalmente montada según planos e indicaciones de la D.F. Incluyendo transporte y colocación.	7.019,77	1,00 Ud	7.019,77

### Cuadro de materiales

Nº	Designación	Importe		
		Precio (Euros)	Cantidad Empleada	Total (Euros)
14	Módulo 2 Crazy CR11 de Urban Square o equivalente, de 6,50x3,00 m. Estructura de acero al carbono imprimado revestimiento exterior. Parametros verticales y horizontales de chapa acero cortén soldadas entre si revestimiento interior. Tablero de madera-cemento aislamiento. Lana de roca de alta densidad. Solados de tarima de tableros de madera cemento tratado sobre rastreles alzado principal realizado con vidrios de seguridad tipo Stadip y puertas pivotantes de vidrio templado. Alzado lateral con rejillas para albergar sistema de ventilación y climatización (no incluida), el cuadro eléctrico queda integrado en el interior desde donde se acciona la iluminación. Totalmente montada según planos e indicaciones de la D.F. Incluyendo transporte y colocación.	13.049,33	1,00 Ud	13.049,33
15	Contador de agua de 1 1/2"	77,31	3,00 Ud	231,93
16	Codo acero galv. 90° 1 1/2"	3,51	3,00 Ud	10,53
17	Tub. polietileno 10 Atm 50 mm	1,85	75,00 MI	138,75
18	Enlace recto polietileno 50 mm	3,50	15,00 Ud	52,50
19	Collarín de toma de fundición	7,71	3,00 Ud	23,13
20	Válvula antirretorno 1 1/2"	10,64	3,00 Ud	31,92
21	Llave de esfera 1 1/2"	10,26	3,00 Ud	30,78
22	Grifo latón rosca 1/2"	3,93	3,00 Ud	11,79
23	Conductor Rz1-K 0,6/1Kv. 2x10 (Cu)	4,48	75,00 MI	336,00
24	Conductor cobre desnudo 35mm2	3,73	91,00 MI	339,43
25	Pica de tierra 2000/14,3 i/bri	12,63	3,00 Ud	37,89
26	Tubo PVC corrug. Dext=75	2,60	3,00 MI	7,80
			Importe total:	26.307,06

## Cuadro de precios auxiliares

**Cuadro de precios auxiliares**

Nº	Designación				Importe (Euros)	
1	M3 de M3. Hormigón en masa de resistencia HNE-20 N/mm2 según EHE-08, con cemento CEM II/A-P 32,5 R, arena de río y árido rodado tamaño máximo 40 mm. confeccionado con hormigonera de 250 l., para vibrar y consistencia plástica.					
	Código	Ud	Descripción	Precio	Cantidad	
	U01AA011	Hr	Peón suelto	14,23	1,78	25,33
	U04CA001	Tm	Cemento CEM II/B-P 32,5 R Granel	108,20	0,37	40,03
	U04AA101	Tm	Arena de río (0-5mm)	15,33	0,66	10,12
	U04AF150	Tm	Garbancillo 20/40 mm.	26,95	1,32	35,57
	U04PY001	M3	Agua	1,51	0,16	0,24
A03LA005	Hr	HORMIGONERA ELÉCTRICA 250 L.	1,87	0,50	0,94	
			Importe:		112,23	
2	M3 de M3. Hormigón en masa para limpieza HL-150/P/20 Kg/m3, con cemento CEM II/A-P 32,5 R, arena de río y árido rodado tamaño máximo 20 mm., elaborado en central, para vibrar y consistencia plástica, puesto en obra, con p.p. de mermas y cargas incompletas. Según EHE-08.					
	Código	Ud	Descripción	Precio	Cantidad	
	U04MA100	M3	Hormigón HL-150/P/20 de central	57,04	1,00	57,04
			Importe:		57,04	
3	M3 de M3. Hormigón para armar de resistencia HA-25/P/40/ Ila Nmm2, con cemento CEM II/A-P 32,5 R arena de río y árido rodado tamaño máximo 40 mm., de central para vibrar y consistencia plástica, puesto en obra, con p.p. de mermas y cargas incompletas. Según EHE-08.					
	Código	Ud	Descripción	Precio	Cantidad	
	U04MA733	M3	Hormigón HA-25/P/40/ Ila central	76,68	1,00	76,68
			Importe:		76,68	
4	Hr de Hr. Pala cargadora sobre neumáticos con una potencia de 81 CV (110 Kw) con cuchara dentada de capacidad 1,30 m3, con un peso total de 9.410 Kg, de la casa Volvo ó similar, con un alcance de descarga de 3.710 mm, altura de descarga a 45° de 2640 mm, fuerza de elevación a altura máxima de 113,2 KN, fuerza de arranque 113,2 KN, capacidad colmada 1,30 m3, ángulo máximo de excavación a 95°, fuerza hidráulica de elevación a nivel del suelo 114,4 Kn, longitud total de la máquina 6.550 mm, altura sobre el nivel del suelo de 293 mm, control por palanca única, dirección controlada por la transmisión ó por los frenos, i/ retirada y colocación del lugar de las obras.					
	Código	Ud	Descripción	Precio	Cantidad	
	U02FA001	Hr	Pala cargadora 1,30 M3.	22,00	1,00	22,00

**Cuadro de precios auxiliares**

Nº	Designación					Importe (Euros)
	U%10	%	Amortización y otros gastos	22,00	10,00	2,20
	U01AA015	Hr	Maquinista o conductor	14,80	1,00	14,80
	U02SW001	Lt	Gasóleo A	0,88	15,00	13,20
					Importe:	52,20
5	Hr de Hr. Retropla excavadora sobre neumáticos con una potencia de 102 CV (70Kw) y una capacidad de cazo de 1.020 Lts, con un peso total de 7.450 Kg, de la casa FAI ó similar, con una capacidad de elevación a máxima altura de 3.100 Kg, una fuerza de arranque de 6.800 kg, anchura de cazo 2.150 mm, profundidad máxima de excavación standard 4.100 mm, altura de vuelco 3.130 mm, máxima altura de excavación 5.100 mm, fuerza de arranque en cazo de 4.500 Kg, motor Perkins de 4 cilindros con transmisión a las cuatro ruedas, i/ colocación y retirada del lugar de las obras.					
	Código	Ud	Descripción	Precio	Cantidad	
	U02FK005	Hr	Retro-Pala excavadora	19,95	1,00	19,95
	U%10	%	Amortización y otros gastos	19,95	10,00	2,00
	U01AA015	Hr	Maquinista o conductor	14,80	0,67	9,92
	U02SW001	Lt	Gasóleo A	0,88	12,00	10,56
					Importe:	42,43
6	Hr de Hr. Camión basculante de dos ejes con una potencia de 138 CV DIN (102Kw), y capacidad para un peso total a tierra de 10 Tn con 4 tiempos y 4 cilindros en línea, de la casa Iveco ó similar, capaz de desarrollar una velocidad máxima cargada de 50 Km/h, una carga de 10,9 Tn y una capacidad de caja a ras de 5 m3 y de 9 m3 colmada, con un radio de giro de 5,35 mts, longitud total máxima de 6.125 mm, anchura total máxima de 2.120 mm, distancia entre ejes 3.200 mm, suspensión mediante ballestas parabólicas, barra de torsión estabilizadora de diámetro 45 mm, frenos tipo duplex y duoservo con recuperación automática.					
	Código	Ud	Descripción	Precio	Cantidad	
	U02JA003	Hr	Camión 10 T. basculante	34,00	1,00	34,00
	U%10	%	Amortización y otros gastos	34,00	10,00	3,40
	U01AA015	Hr	Maquinista o conductor	14,80	1,00	14,80
	U02SW001	Lt	Gasóleo A	0,88	16,00	14,08
					Importe:	66,28



**Cuadro de precios auxiliares**

Nº	Designación				Importe (Euros)
7	Hr de Hr. Grua torre con una altura máxima bajo gancho de 33,42 m y brazo de 31 mts, con carga máxima de 2 Tn a 13,7 mts y una carga en punta de 750 Kg, montada sobre carretón de traslación, realizado con perfiles de estructura ligera de alta resistencia, con tramos unidos por bulones con reductores de ataque directo, motor de 12 CV a 3.000 rpm, con una velocidad de elevación de 0-40 mpm, velocidad de giro 0.8 rpm de traslación de 25 rpm y de trepado hidráulico de 1,5 mpm, con necesidad de un lastre de base de 38 Tn, para una altura total máxima de 33,42 mts bajo gancho. Potencia necesaria para la acometida de eléctrica de 16,2 Kw.				
	Código	Ud	Descripción	Precio	Cantidad
	U02OA010	Hr	Pluma grúa de 30 mts.	70,00	1,00
	U%10	%	Amortización y otros gastos	70,00	10,00
	U02SW005	Ud	Kilowatio	0,12	16,20
	U02OA025	Hr	Montaje y desmontaje P.L.G 30 m	0,15	1,00
				Importe:	
					79,09
8	Hr de Hr. Hormigonera eléctrica de 250 Lts con un motor eléctrico de 3CV, con bastidor y cabina de acero, pala mezcladoras, adecuadas para asegurar una mezcla rápida y homogénea, mecanismos protegidos herméticamente, con un peso en vacío de 290Kg y un rendimiento aproximado de 3,4m3.				
	Código	Ud	Descripción	Precio	Cantidad
	U02LA201	Hr	Hormigonera 250 l.	1,32	1,00
	U%10	%	Amortización y otros gastos	1,32	10,00
	U02SW005	Ud	Kilowatio	0,12	3,50
				Importe:	
					1,87
9	M3 de M3. Excavación mecánica de zanjas de saneamiento, en terreno de consistencia floja, i/posterior relleno y apisonado de tierra procedente de la excavación y p.p. de costes indirectos.				
	Código	Ud	Descripción	Precio	Cantidad
	U01AA011	Hr	Peón suelto	14,23	0,20
	A03CF010	Hr	RETROPALA S/NEUMÁ. ARTIC 102 CV	42,43	0,10
				Importe:	
					7,09
10	Kg de Kg. Acero corrugado B 500-S incluso cortado, doblado, armado y colocado en obra, i/p.p. de mermas y despuntes.				
	Código	Ud	Descripción	Precio	Cantidad
	U01FA201	Hr	Oficial 1ª ferralla	18,00	0,01
					0,18

**Cuadro de precios auxiliares**

Nº	Designación					Importe (Euros)
	U01FA204	Hr	Ayudante ferralla	16,50	0,01	0,17
	U06AA001	Kg	Alambre atar 1,3 mm.	1,13	0,01	0,01
	U06GG001	Kg	Acero corrugado B 500-S	0,75	1,03	0,77
	Importe:					1,13
11	M2 de M2. Encofrado y desencofrado con madera suelta en losas de cimentación, considerando 8 posturas.					
	Código	Ud	Descripción	Precio	Cantidad	
	U01FA103	Hr	Oficial 1ª encofrador	20,00	0,25	5,00
	U01FA105	Hr	Ayudante encofrador	16,50	0,25	4,13
	U07AI001	M3	Madera pino encofrar 26 mm.	138,72	0,01	1,39
	U06AA001	Kg	Alambre atar 1,3 mm.	1,13	0,01	0,01
	U06DA010	Kg	Puntas plana 20x100	2,00	0,04	0,08
	Importe:					10,61
12	M3 de M3. Hormigón en masa para armar HA-25/P/40/ Ila N/mm2, con tamaño máximo del árido de 40 mm. elaborado en central en losas de cimentación, incluso vertido por medios manuales, vibrado y colocado. Según CTE/DB-SE-C y EHE-08.					
	Código	Ud	Descripción	Precio	Cantidad	
	U01AA011	Hr	Peón suelto	14,23	1,80	25,61
	A02FA733	M3	HORM. HA-25/P/40/ Ila CENTRAL	76,68	1,00	76,68
	Importe:					102,29

Cuadro de precios nº 1

**Cuadro de precios nº 1**

Nº	Designación	Importe	
		En cifra (Euros)	En letra (Euros)
1.1	1 ACONDICIONAMIENTO DEL TERRENO M3 M3. Excavación a cielo abierto, en terreno de consistencia floja, con retro-giro de 20 toneladas de 1,50 m3. de capacidad de cazo, con extracción de tierra a los bordes, en vaciado, i/p.p. de costes indirectos.	3,15	TRES EUROS CON QUINCE CÉNTIMOS
1.2	M3 M3. Carga de tierras procedentes de la excavación, sobre camión volquete de 10 Tm., mediante pala cargadora de 1,3 m3., i/p.p. de costes indirectos.	1,80	UN EURO CON OCHENTA CÉNTIMOS
2 CIMENTACION Y PUESTA A TIERRA			
2.1	M3 Hormigón ciclópeo HM-20/P/40/IIa N/mm2, Tmáx. 40mm. y morro 80/150 mm., en zanjas y pozos de cimentación, i/vertido por medios manuales y colocación.	106,17	CIENTO SEIS EUROS CON DIECISIETE CÉNTIMOS
2.2	M3 Hormigón en masa HL-150/P/20 de dosificación 150 Kg/m3, con tamaño máximo del árido de 20 mm. elaborado en central para limpieza y nivelado de fondos de cimentación, incluso vertido con pluma-grua, vibrado y colocación. El espesor mínimo será de 10 cm., según CTE/DB-SE-C y EHE-08.	75,35	SETENTA Y CINCO EUROS CON TREINTA Y CINCO CÉNTIMOS
2.3	M3 Hormigón armado HA-25/P/40/IIa N/mm2, con tamaño máximo del árido de 40 mm., elaborado en central en relleno de losas de cimentación, incluso armadura B-500 S (50 Kgs./m3.), encofrado y desencofrado, vertido por medios manuales, vibrado y colocado. Según CTE/DB-SE-C y EHE-08.	178,59	CIENTO SETENTA Y OCHO EUROS CON CINCUENTA Y NUEVE CÉNTIMOS
2.4	Ud Toma tierra con pica cobrizada de D=14,3 mm. y 2 m. de longitud, cable de cobre desnudo de 1x35 mm2. conexionado mediante soldadura aluminotérmica. ITC-BT 18	86,64	OCHENTA Y SEIS EUROS CON SESENTA Y CUATRO CÉNTIMOS
2.5	Ml Toma de tierra a estructura en terreno calizo ó de rocas eruptivas para edificios, con cable de cobre desnudo de 1x35 m2 electrodos cobrizados de D=14,3 mm. y 2 m. de longitud con conexión mediante soldadura aluminotérmica. ITC-BT 18	11,53	ONCE EUROS CON CINCUENTA Y TRES CÉNTIMOS

**Cuadro de precios nº 1**

Nº	Designación	Importe	
		En cifra (Euros)	En letra (Euros)
3.1	<p>3 MODULO 1 CRAZY CR 11</p> <p>Ud Módulo 1 Crazy CR11 de Urban Square o equivalente, de 4,00x3,00 m. Estructura de acero al carbono imprimado revestimiento exterior. Parametros verticales y horizontales de chapa acero cortén soldadas entre si revestimiento interior. Tablero de madera-cemento aislamiento. Lana de roca de alta densidad. Solados de tarima de tableros de madera cemento tratado sobre rastreles alzado principal con puerta basculante creando un voladizo al estar abierta de 1.2 m alzado lateral con puerta de acceso con cerradura de seguridad. Alzado lateral con rejillas para albergar sistema de ventilación y climatización (no incluida) el cuadro eléctrico queda integrado en el interior desde donde se acciona la iluminación. Totalmente montada según planos e indicaciones de la D.F. Incluyendo transporte y colocación.</p>	8.082,12	OCHO MIL OCHENTA Y DOS EUROS CON DOCE CÉNTIMOS
4.1	<p>4 MODULO 2 CRAZY CR 11</p> <p>Ud Módulo 2 Crazy CR11 de Urban Square o equivalente, de 6,50x3,00 m. Estructura de acero al carbono imprimado revestimiento exterior. Parametros verticales y horizontales de chapa acero cortén soldadas entre si revestimiento interior. Tablero de madera-cemento aislamiento. Lana de roca de alta densidad. Solados de tarima de tableros de madera cemento tratado sobre rastreles alzado principal realizado con vidrios de seguridad tipo Stadip y puertas pivotantes de vidrio templado. Alzado lateral con rejillas para albergar sistema de ventilación y climatización (no incluida), el cuadro eléctrico queda integrado en el interior desde donde se acciona la iluminación. Totalmente montada según planos e indicaciones de la D.F. Incluyendo transporte y colocación.</p>	14.637,59	CATORCE MIL SEISCIENTOS TREINTA Y SIETE EUROS CON CINCUENTA Y NUEVE CÉNTIMOS

**Cuadro de precios nº 1**

Nº	Designación	Importe	
		En cifra (Euros)	En letra (Euros)
5.1	<p>5 MODULO 3 CRAZY CR 11</p> <p>Ud Módulo 3 Crazy CR11 de Urban Square o equivalente, de 3,50x3,00 m. Estructura de acero al carbono imprimado revestimiento exterior. Parametros verticales y horizontales de chapa acero cortén soldadas entre si revestimiento interior. Tablero de madera-cemento aislamiento. Lana de roca de alta densidad. Solados de tarima de tableros de madera cemento tratado sobre rastreles alzado principal con puertas abatibles de apertura exterior alzado lateral con rejillas para albergar sistema de ventilación y climatización (no incluida), el cuadro eléctrico queda integrado en el interior desde donde se acciona la iluminación, wc y lavabos cerámicos blancos, accesorios minusválidos, secamanos y espejo. Totalmente montada según planos e indicaciones de la D.F. Incluyendo transporte y colocación.</p> <p>6 INSTALACIONES</p>	8.008,02	OCHO MIL OCHO EUROS CON DOS CÉNTIMOS
6.1	<p>Ud Acometida domiciliaria de saneamiento a la red general, hasta una longitud de 25 m., a una profundidad media 1,20 m., en terreno flojo, con rotura de pavimento por medio de compresor, excavación mecánica, tubo de hormigón centrifugado D=25 cm., relleno y apisonado de zanja con tierra procedente de la excavación, i/limpieza y transporte de tierras sobrantes a pie de carga, según CTE/DB-HS 5.</p>	199,71	CIENTO NOVENTA Y NUEVE EUROS CON SETENTA Y UN CÉNTIMOS
6.2	<p>Ud Acometida a la red general de distribución con una longitud máxima de 25 m., formada por tubería de polietileno de 1 1/2" y 10 Atm. para uso alimentario serie Hersalit de Saenger, brida de conexión, machón rosca, manguitos, llaves de paso tipo globo, válvula antiretorno de 1 1/2", tapa de registro exterior, grifo de pruebas de latón de 1/2", incluso contador, según CTE/ DB-HS 4 suministro de agua.</p>	207,51	DOSCIENTOS SIETE EUROS CON CINCUENTA Y UN CÉNTIMOS

**Cuadro de precios nº 1**

Nº	Designación	Importe	
		En cifra (Euros)	En letra (Euros)
6.3	Ud Acometida eléctrica (subterránea), hasta una longitud de 25 m., aislada Rz1-K 0,6/1 Kv. de 2x10 mm <sup>2</sup> . de conductor de cobre bajo tubo de PVC Dext= 75 mm., incluido tendido del conductor en su interior, así como p/p de tubo y terminales correspondientes. ITC-BT-14 y cumplirá norma UNE-EN 21.123 parte 4 ó 5. 7 SEGURIDAD Y SALUD	141,84	CIENTO CUARENTA Y UN EUROS CON OCHENTA Y CUATRO CÉNTIMOS
7.1	Ud Seguridad y Salud para la CANTINA, ALMACÉN Y BAÑOS EN EL PASEO FLUVIAL DE PONTEDEUME, A CORUÑA., en cumplimiento de la normativa vigente. 8 GESTION DE RESIDUOS	600,00	SEISCIENTOS EUROS
8.1	Ud Plan de gestión de residuos según especificaciones de proyecto y en cumplimiento de la normativa vigente. 9 CONTROL DE CALIDAD	209,59	DOSCIENTOS NUEVE EUROS CON CINCUENTA Y NUEVE CÉNTIMOS
9.1	Ud Control de calidad, según PLAN DE CONTROL DE CALIDAD, de acuerdo con 232/1993 de fecha 30 de septiembre, por el que se regula el Control de Calidad de la Edificación en la Comunidad Autónoma de Galicia.	600,00	SEISCIENTOS EUROS

## Cuadro de precios nº 2

Advertencia: Los precios del presente cuadro se aplicarán única y exclusivamente en los casos que sea preciso abonar obras incompletas cuando por rescisión u otra causa no lleguen a terminarse las contratadas, sin que pueda pretenderse la valoración de cada unidad de obra fraccionada en otra forma que la establecida en dicho cuadro.



**Cuadro de precios nº 2**

Nº	Designación	Importe	
		Parcial (Euros)	Total (Euros)
	<b>1 ACONDICIONAMIENTO DEL TERRENO</b>		
1.1	M3 M3. Excavación a cielo abierto, en terreno de consistencia floja, con retro-giro de 20 toneladas de 1,50 m3. de capacidad de cazo, con extracción de tierra a los bordes, en vaciado, i/p.p. de costes indirectos. (Mano de obra)		
U01AA010	Peón especializado (Maquinaria)	0,05 Hr      14,25	0,71
U02FF001	Excavadora 2 M3.	0,02 Hr      58,00	1,16
U02FK012	Retro-giro 20 T cazo 1,50 m3 (Resto obra)	0,02 Hr      55,00	1,10
	Total		3,06
	3% Costes indirectos		0,09
			3,15
1.2	M3 M3. Carga de tierras procedentes de la excavación, sobre camión volquete de 10 Tm., mediante pala cargadora de 1,3 m3., i/p.p. de costes indirectos. (Medios auxiliares)		
U02SW001	Gasóleo A (Mano de obra)	0,46 Lt      0,88	0,40
U01AA015	Maquinista o conductor (Maquinaria)	0,03 Hr      14,80	0,44
U02FA001	Pala cargadora 1,30 M3.	0,02 Hr      22,00	0,44
U02JA003	Camión 10 T. basculante (Resto obra)	0,01 Hr      34,00	0,34
	Total		1,75
	3% Costes indirectos		0,05
			1,80
	<b>2 CIMENTACION Y PUESTA A TIERRA</b>		
2.1	M3 Hormigón ciclópeo HM-20/P/40/ Ila N/mm2, Tmáx. 40mm. y morro 80/150 mm., en zanjas y pozos de cimentación, i/vertido por medios manuales y colocación. (Medios auxiliares)		
U02SW005	Kilowatio	1,31 Ud      0,12	0,16

Cuadro de precios nº 2					
Nº	Designación			Importe	
				Parcial (Euros)	Total (Euros)
	(Mano de obra)				
U01AA011	Peón suelto	1,74 Hr	14,23	24,76	
	(Maquinaria)				
U02LA201	Hormigonera 250 l.	0,38 Hr	1,32	0,50	
	(Materiales)				
U04AA101	Arena de río (0-5mm)	0,50 Tm	15,33	7,67	
U04AF150	Garbancillo 20/40 mm.	0,99 Tm	26,95	26,68	
U04AF301	Morro 80/150 mm.	0,30 M3	34,05	10,22	
U04CA001	Cemento CEM II/B-P 32,5 R Granel	0,28 Tm	108,20	30,30	
U04PY001	Agua	0,12 M3	1,51	0,18	
	(Resto obra)			2,61	
			Total	103,08	
			3% Costes indirectos	3,09	
					106,17
2.2	M3 Hormigón en masa HL-150/P/20 de dosificación 150 Kg/m3, con tamaño máximo del árido de 20 mm. elaborado en central para limpieza y nivelado de fondos de cimentación, incluso vertido con pluma-grúa, vibrado y colocación. El espesor mínimo será de 10 cm., según CTE/DB-SE-C y EHE-08. (Medios auxiliares)				
U02SW005	Kilowatio	2,43 Ud	0,12	0,29	
	(Mano de obra)				
U01AA011	Peón suelto	0,15 Hr	14,23	2,13	
	(Maquinaria)				
U02OA010	Pluma grúa de 30 mts.	0,15 Hr	70,00	10,50	
U02OA025	Montaje y desmontaje P.L.G 30 m	0,15 Hr	0,15	0,02	
	(Materiales)				
U04MA100	Hormigón HL-150/P/20 de central	1,00 M3	57,04	57,04	
	(Resto obra)			3,18	
			Total	73,16	

**Cuadro de precios nº 2**

Nº	Designación	Importe	
		Parcial (Euros)	Total (Euros)
	3% Costes indirectos	2,19	
2.3	M3 Hormigón armado HA-25/P/40/ Ila N/mm2, con tamaño máximo del árido de 40 mm., elaborado en central en relleno de losas de cimentación, incluso armadura B-500 S (50 Kgs./m3.), encofrado y desencofrado, vertido por medios manuales, vibrado y colocado. Según CTE/DB-SE-C y EHE-08. (Mano de obra)		75,35
U01AA011	Peón suelto	1,80 Hr    14,23	25,61
U01FA103	Oficial 1ª encofrador	0,23 Hr    20,00	4,60
U01FA105	Ayudante encofrador	0,23 Hr    16,50	3,80
U01FA201	Oficial 1ª ferralla	0,50 Hr    18,00	9,00
U01FA204	Ayudante ferralla	0,50 Hr    16,50	8,25
	(Materiales)		
U04MA73 3	Hormigón HA-25/P/40/ Ila central	1,00 M3    76,68	76,68
U06AA001	Alambre atar 1,3 mm.	0,51 Kg    1,13	0,58
U06DA010	Puntas plana 20x100	0,04 Kg    2,00	0,08
U06GG00 1	Acero corrugado B 500-S	51,50 Kg    0,75	38,63
U07AI001	Madera pino encofrar 26 mm.	0,01 M3    138,72	1,39
	(Resto obra)		4,77
	Total		173,39
	3% Costes indirectos		5,20
2.4	Ud Toma tierra con pica cobrizada de D=14,3 mm. y 2 m. de longitud, cable de cobre desnudo de 1x35 mm2. conexionado mediante soldadura aluminotérmica. ITC-BT 18 (Mano de obra)		178,59
U01FY630	Oficial primera electricista	0,45 Hr    15,50	6,98
U01FY635	Ayudante electricista	0,47 Hr    13,00	6,11
	(Materiales)		
U30GA00 1	Conductor cobre desnudo 35mm2	15,00 MI    3,73	55,95

Cuadro de precios nº 2					
Nº	Designación	Importe			
		Parcial (Euros)	Total (Euros)		
U30GA010	Pica de tierra 2000/14,3 i/bri	1,00 Ud	12,63	12,63	
	(Resto obra)			2,45	
	Total			84,12	
	3% Costes indirectos			2,52	
2.5	MI Toma de tierra a estructura en terreno calizo ó de rocas eruptivas para edificios, con cable de cobre desnudo de 1x35 m2 electrodos cobrizados de D=14,3 mm. y 2 m. de longitud con conexión mediante soldadura aluminotérmica. ITC-BT 18 (Mano de obra)				86,64
U01FY630	Oficial primera electricista	0,25 Hr	15,50	3,88	
U01FY635	Ayudante electricista (Materiales)	0,25 Hr	13,00	3,25	
U30GA001	Conductor cobre desnudo 35mm2	1,00 MI	3,73	3,73	
	(Resto obra)			0,33	
	Total			11,19	
	3% Costes indirectos			0,34	
3.1	3 MODULO 1 CRAZY CR 11 Ud Módulo 1 Crazy CR11 de Urban Square o equivalente, de 4,00x3,00 m. Estructura de acero al carbono imprimado revestimiento exterior. Parametros verticales y horizontales de chapa acero cortén soldadas entre si revestimiento interior. Tablero de madera-cemento aislamiento. Lana de roca de alta densidad. Solados de tarima de tableros de madera cemento tratado sobre rastreles alzado principal con puerta basculante creando un voladizo al estar abierta de 1.2 m alzado lateral con puerta de acceso con cerradura de seguridad. Alzado lateral con rejillas para albergar sistema de ventilación y climatización (no incluida) el cuadro eléctrico queda integrado en el interior desde donde se acciona la iluminación. Totalmente montada según planos e indicaciones de la D.F. Incluyendo transporte y colocación. (Mano de obra)				11,53
U01AA007	Oficial primera	20,00 Hr	15,50	310,00	
U01AA009	Ayudante	20,00 Hr	14,42	288,40	

**Cuadro de precios nº 2**

Nº	Designación	Importe	
		Parcial (Euros)	Total (Euros)
U10GE030	(Materiales)		
	Módulo 1 Crazy CR11 de Urban Square o equivalente, de 4,00x3,00 m. Estructura de acero al carbono imprimado revestimiento exterior. Parametros verticales y horizontales de chapa acero cortén soldadas	1,00 Ud    7.019,77	7.019,77
	(Resto obra)		228,55
	Total		7.846,72
	3% Costes indirectos		235,40
			8.082,12
4.1	4 MODULO 2 CRAZY CR 11 Ud Módulo 2 Crazy CR11 de Urban Square o equivalente, de 6,50x3,00 m. Estructura de acero al carbono imprimado revestimiento exterior. Parametros verticales y horizontales de chapa acero cortén soldadas entre si revestimiento interior. Tablero de madera-cemento aislamiento. Lana de roca de alta densidad. Solados de tarima de tableros de madera cemento tratado sobre rastreles alzado principal realizado con vidrios de seguridad tipo Stadip y puertas pivotantes de vidrio templado. Alzado lateral con rejillas para albergar sistema de ventilación y climatización (no incluida), el cuadro eléctrico queda integrado en el interior desde donde se acciona la iluminación. Totalmente montada según planos e indicaciones de la D.F. Incluyendo transporte y colocación. (Mano de obra)		
U01AA007	Oficial primera	25,00 Hr    15,50	387,50
U01AA009	Ayudante	25,00 Hr    14,42	360,50
U12NA105	(Materiales)		
	Módulo 2 Crazy CR11 de Urban Square o equivalente, de 6,50x3,00 m. Estructura de acero al carbono imprimado revestimiento exterior. Parametros verticales y horizontales de chapa acero cortén soldadas	1,00 Ud    13.049,33	13.049,33
	(Resto obra)		413,92
	Total		14.211,25
	3% Costes indirectos		426,34
			14.637,59

Cuadro de precios nº 2				
Nº	Designación	Importe		
		Parcial (Euros)	Total (Euros)	
	5 MODULO 3 CRAZY CR 11			
5.1	Ud Módulo 3 Crazy CR11 de Urban Square o equivalente, de 3,50x3,00 m. Estructura de acero al carbono imprimado revestimiento exterior. Parametros verticales y horizontales de chapa acero cortén soldadas entre si revestimiento interior. Tablero de madera-cemento aislamiento. Lana de roca de alta densidad. Solados de tarima de tableros de madera cemento tratado sobre rastreles alzado principal con puertas abatibles de apertura exterior alzado lateral con rejillas para albergar sistema de ventilación y climatización (no incluida), el cuadro eléctrico queda integrado en el interior desde donde se acciona la iluminación, wc y lavabos cerámicos blancos, accesorios minusválidos, secamanos y espejo. Totalmente montada según planos e indicaciones de la D.F. Incluyendo transporte y colocación. (Mano de obra)			
U01AA007	Oficial primera	0,00 Hr	15,50	0,00
U01AA009	Ayudante	0,00 Hr	14,42	0,00
	(Materiales)			
56.56	Módulo 3 Crazy CR11 de Urban Square o equivalente, de 3,50x3,00 m. Estructura de acero al carbono imprimado revestimiento exterior. Parametros verticales y horizontales de chapa acero cortén soldadas	0,00 Ud	6.950,00	0,00
			Total	7.774,78
			3% Costes indirectos	233,24
				8.008,02
	6 INSTALACIONES			
6.1	Ud Acometida domiciliaria de saneamiento a la red general, hasta una longitud de 25 m., a una profundidad media 1,20 m., en terreno flojo, con rotura de pavimento por medio de compresor, excavación mecánica, tubo de hormigón centrifugado D=25 cm., relleno y apisonado de zanja con tierra procedente de la excavación, i/limpieza y transporte de tierras sobrantes a pie de carga, según CTE/DB-HS 5. (Medios auxiliares)			
U02SW001	Gasóleo A	5,16 Lt	0,88	4,54
	(Mano de obra)			
U01AA007	Oficial primera	0,67 Hr	15,50	10,39

**Cuadro de precios nº 2**

Nº	Designación			Importe	
				Parcial (Euros)	Total (Euros)
U01AA011	Peón suelto	2,19 Hr	14,23	31,16	
U01AA015	Maquinista o conductor (Maquinaria)	0,29 Hr	14,80	4,29	
U02AK001	Martillo compresor 2.000 l/min	1,00 Hr	2,68	2,68	
U02FK005	Retro-Pala excavadora (Materiales)	0,43 Hr	19,95	8,58	
U05AA004	Tubo horm. centrif. 25 cm. (Resto obra)	25,00 MI	5,03	125,75	
				6,50	
			Total	193,89	
		3% Costes indirectos		5,82	
					199,71
6.2	Ud Acometida a la red general de distribución con una longitud máxima de 25 m., formada por tubería de polietileno de 1 1/2" y 10 Atm. para uso alimentario serie Hersalit de Saenger, brida de conexión, machón rosca, manguitos, llaves de paso tipo globo, válvula antiretorno de 1 1/2", tapa de registro exterior, grifo de pruebas de latón de 1/2", incluso contador, según CTE/ DB-HS 4 suministro de agua. (Mano de obra)				
U01FY105	Oficial 1ª fontanero	0,67 Hr	15,00	10,05	
U01FY110	Ayudante fontanero (Materiales)	0,67 Hr	12,60	8,44	
U24AA005	Contador de agua de 1 1/2"	1,00 Ud	77,31	77,31	
U24HD016	Codo acero galv. 90° 1 1/2"	1,00 Ud	3,51	3,51	
U24PA010	Tub. polietileno 10 Atm 50 mm	25,00 MI	1,85	46,25	
U24PD105	Enlace recto polietileno 50 mm	5,00 Ud	3,50	17,50	
U24ZX001	Collarín de toma de fundición	1,00 Ud	7,71	7,71	
U26AD005	Válvula antirretorno 1 1/2"	1,00 Ud	10,64	10,64	
U26AR006	Llave de esfera 1 1/2"	1,00 Ud	10,26	10,26	
U26GX001	Grifo latón rosca 1/2" (Resto obra)	1,00 Ud	3,93	3,93	
				5,87	
			Total	201,47	

Cuadro de precios nº 2					
Nº	Designación			Importe	
				Parcial (Euros)	Total (Euros)
	3% Costes indirectos			6,04	
6.3	Ud Acometida eléctrica (subterránea), hasta una longitud de 25 m., aislada Rz1-K 0,6/1 Kv. de 2x10 mm2. de conductor de cobre bajo tubo de PVC Dext= 75 mm., incluido tendido del conductor en su interior, así como p/p de tubo y terminales correspondientes. ITC-BT-14 y cumplira norma UNE-EN 21.123 parte 4 ó 5. (Mano de obra)				207,51
U01FY630	Oficial primera electricista	0,67 Hr	15,50	10,39	
U01FY635	Ayudante electricista	0,67 Hr	13,00	8,71	
	(Materiales)				
U30ER205	Conductor Rz1-K 0,6/1Kv. 2x10 (Cu)	25,00 MI	4,48	112,00	
U30JW138	Tubo PVC corrug. Dext=75	1,00 MI	2,60	2,60	
	(Resto obra)				4,01
	Total			137,71	
	3% Costes indirectos			4,13	
7.1	7 SEGURIDAD Y SALUD Ud Seguridad y Salud para la CANTINA, ALMACÉN Y BAÑOS EN EL PASEO FLUVIAL DE PONTEDEUME, A CORUÑA., en cumplimiento de la normativa vigente. (Medios auxiliares)				141,84
U51094	Seguridad y Salud para la CANTINA, ALMACÉN Y BAÑOS EN EL PASEO FLUVIAL DE PONTEDEUME, A CORUÑA., en cumplimiento de la normativa vigente.	1,00 Ud	582,52	582,52	
	Total			582,52	
	3% Costes indirectos			17,48	
8.1	8 GESTION DE RESIDUOS ud Plan de gestión de residuos según especificaciones de proyecto y en cumplimiento de la normativa vigente. (Medios auxiliares)				600,00



**Cuadro de precios nº 2**

Nº	Designación	Importe		
		Parcial (Euros)	Total (Euros)	
SEHC.1ab	Plan de gestión de residuos según especificaciones de proyecto y en cumplimiento de la normativa vigente.	1,00 ud	203,49	203,49
	Total			203,49
	3% Costes indirectos			6,10
9.1	9 CONTROL DE CALIDAD Ud Control de calidad, según PLAN DE CONTROL DE CALIDAD, de acuerdo con 232/1993 de fecha 30 de septiembre, por el que se regula el Control de Calidad de la Edificación en la Comunidad Autónoma de Galicia. (Medios auxiliares)			209,59
19.01	Control de calidad, según PLAN DE CONTROL DE CALIDAD	1,00 Ud	582,52	582,52
	Total			582,52
	3% Costes indirectos			17,48
				600,00

**Presupuesto parcial nº 1 ACONDICIONAMIENTO DEL TERRENO**

Nº	Ud	Descripción	Medición			Precio	Importe	
1.1	M3	M3. Excavación a cielo abierto, en terreno de consistencia floja, con retrogiro de 20 toneladas de 1,50 m3. de capacidad de cazo, con extracción de tierra a los bordes, en vaciado, i/p.p. de costes indirectos.	Uds.	Superficie	Ancho	Alto	Parcial	Subtotal
				e				
MODULO 1:			1	4,00	3,00	0,35	4,20	
MODULO 2:			1	6,50	3,00	0,35	6,83	
MODULO 3:			1	3,50	3,00	0,35	3,68	
POZOS MODULO 1:			4	1,00	1,00	3,00	12,00	
POZOS MODULO 2:			6	1,00	1,00	3,00	18,00	
POZOS MODULO 3:			4	1,00	1,00	3,00	12,00	
							56,71	56,71
			Total M3 .....			56,71	3,15	178,64
1.2	M3	M3. Carga de tierras procedentes de la excavación, sobre camión volquete de 10 Tm., mediante pala cargadora de 1,3 m3., i/p.p. de costes indirectos.	Uds.	Superficie	Ancho	Alto	Parcial	Subtotal
				e				
MODULO 1:			1	4,00	3,00	0,35	4,20	
MODULO 2:			1	6,50	3,00	0,35	6,83	
MODULO 3:			1	3,50	3,00	0,35	3,68	
POZOS MODULO 1:			4	1,00	1,00	3,00	12,00	
POZOS MODULO 2:			6	1,00	1,00	3,00	18,00	
POZOS MODULO 3:			4	1,00	1,00	3,00	12,00	
							56,71	56,71
			Total M3 .....			56,71	1,80	102,08
Total presupuesto parcial nº 1 ACONDICIONAMIENTO DEL TERRENO :								280,72

**Presupuesto parcial nº 2 CIMENTACION Y PUESTA A TIERRA**

Nº	Ud	Descripción	Medición			Precio	Importe	
2.1	M3	Hormigón ciclópeo HM-20/P/40/ Ila N/mm2, Tmáx. 40mm. y morro 80/150 mm., en zanjas y pozos de cimentación, i/vertido por medios manuales y colocación.	Uds.	Largo	Ancho	Alto	Parcial	Subtotal
POZOS MODULO 1:	4	1,00	1,00	3,00		12,00		
POZOS MODULO 2:	6	1,00	1,00	3,00		18,00		
POZOS MODULO 3:	4	1,00	1,00	3,00		12,00		
						42,00	42,00	
		Total M3 .....	42,00	106,17			4.459,14	
2.2	M3	Hormigón en masa HL-150/P/20 de dosificación 150 Kg/m3, con tamaño máximo del árido de 20 mm. elaborado en central para limpieza y nivelado de fondos de cimentación, incluso vertido con pluma-grua, vibrado y colocación. El espesor mínimo será de 10 cm., según CTE/DB-SE-C y EHE-08.	Uds.	Superficie	Ancho	Alto	Parcial	Subtotal
MODULO 1:	1	4,00	3,00	0,10		1,20		
MODULO 2:	1	6,50	3,00	0,10		1,95		
MODULO 3:	1	3,50	3,00	0,10		1,05		
						4,20	4,20	
		Total M3 .....	4,20	75,35			316,47	
2.3	M3	Hormigón armado HA-25/P/40/ Ila N/mm2, con tamaño máximo del árido de 40 mm., elaborado en central en relleno de losas de cimentación, incluso armadura B-500 S (50 Kgs./m3.), encofrado y desencofrado, vertido por medios manuales, vibrado y colocado. Según CTE/DB-SE-C y EHE-08.	Uds.	Superficie	Ancho	Alto	Parcial	Subtotal
MODULO 1:	1	4,00	3,00	0,25		3,00		
MODULO 2:	1	6,50	3,00	0,25		4,88		
MODULO 3:	1	3,50	3,00	0,25		2,63		
						10,51	10,51	
		Total M3 .....	10,51	178,59			1.876,98	
2.4	Ud	Toma tierra con pica cobrizada de D=14,3 mm. y 2 m. de longitud, cable de cobre desnudo de 1x35 mm2. conexionado mediante soldadura aluminotérmica. ITC-BT 18	Uds.	Superficie	Ancho	Alto	Parcial	Subtotal
MODULO 1:	1					1,00		
MODULO 2:	1					1,00		
MODULO 3:	1					1,00		

**Presupuesto parcial nº 2 CIMENTACION Y PUESTA A TIERRA**

Nº	Ud	Descripción	Medición		Precio	Importe		
					3,00	3,00		
		Total Ud .....		3,00	86,64	259,92		
2.5	MI	Toma de tierra a estructura en terreno calizo ó de rocas eruptivas para edificios, con cable de cobre desnudo de 1x35 m2 electrodos cobrizados de D=14,3 mm. y 2 m. de longitud con conexión mediante soldadura aluminotérmica. ITC-BT 18	Uds.	Superficie	Ancho	Alto	Parcial	Subtotal
				e				
		MODULO 1:	2	4,00			8,00	
			2	3,00			6,00	
		MODULO 2:	2	6,50			13,00	
			2	3,00			6,00	
		MODULO 3:	2	3,50			7,00	
			2	3,00			6,00	
							46,00	46,00
		Total MI .....			46,00		11,53	530,38
		Total presupuesto parcial nº 2 CIMENTACION Y PUESTA A TIERRA :						7.442,89

**Presupuesto parcial nº 3 MODULO 1 CRAZY CR 11**

<b>Nº</b>	<b>Ud</b>	<b>Descripción</b>	<b>Medición</b>	<b>Precio</b>	<b>Importe</b>
3.1	Ud	Módulo 1 Crazy CR11 de Urban Square o equivalente, de 4,00x3,00 m. Estructura de acero al carbono imprimado revestimiento exterior. Parametros verticales y horizontales de chapa acero cortén soldadas entre si revestimiento interior. Tablero de madera-cemento aislamiento. Lana de roca de alta densidad. Solados de tarima de tableros de madera cemento tratado sobre rastreles alzado principal con puerta basculante creando un voladizo al estar abierta de 1.2 m alzado lateral con puerta de acceso con cerradura de seguridad. Alzado lateral con rejillas para albergar sistema de ventilación y climatización (no incluida) el cuadro eléctrico queda integrado en el interior desde donde se acciona la iluminación. Totalmente montada según planos e indicaciones de la D.F. Incluyendo transporte y colocación.			
		Total Ud .....:	1,00	8.082,12	8.082,12
		Total presupuesto parcial nº 3 MODULO 1 CRAZY CR 11 :			8.082,12

**Presupuesto parcial nº 4 MODULO 2 CRAZY CR 11**

<b>Nº</b>	<b>Ud</b>	<b>Descripción</b>	<b>Medición</b>	<b>Precio</b>	<b>Importe</b>
4.1	Ud	Módulo 2 Crazy CR11 de Urban Square o equivalente, de 6,50x3,00 m. Estructura de acero al carbono imprimado revestimiento exterior. Parametros verticales y horizontales de chapa acero cortén soldadas entre si revestimiento interior. Tablero de madera-cemento aislamiento. Lana de roca de alta densidad. Solados de tarima de tableros de madera cemento tratado sobre rastreles alzado principal realizado con vidrios de seguridad tipo Stadip y puertas pivotantes de vidrio templado. Alzado lateral con rejillas para albergar sistema de ventilación y climatización (no incluida), el cuadro eléctrico queda integrado en el interior desde donde se acciona la iluminación. Totalmente montada según planos e indicaciones de la D.F. Incluyendo transporte y colocación.			
		Total Ud .....	1,00	14.637,59	14.637,59
		Total presupuesto parcial nº 4 MODULO 2 CRAZY CR 11 :			14.637,59

**Presupuesto parcial nº 5 MODULO 3 CRAZY CR 11**

<b>Nº</b>	<b>Ud</b>	<b>Descripción</b>	<b>Medición</b>	<b>Precio</b>	<b>Importe</b>
5.1	Ud	Módulo 3 Crazy CR11 de Urban Square o equivalente, de 3,50x3,00 m. Estructura de acero al carbono imprimado revestimiento exterior. Parametros verticales y horizontales de chapa acero cortén soldadas entre si revestimiento interior. Tablero de madera-cemento aislamiento. Lana de roca de alta densidad. Solados de tarima de tableros de madera cemento tratado sobre rastreles alzado principal con puertas abatibles de apertura exterior alzado lateral con rejillas para albergar sistema de ventilación y climatización (no incluida), el cuadro eléctrico queda integrado en el interior desde donde se acciona la iluminación, wc y lavabos cerámicos blancos, accesorios minusválidos, secamanos y espejo. Totalmente montada según planos e indicaciones de la D.F. Incluyendo transporte y colocación.			
		Total Ud .....:	1,00	8.008,02	8.008,02
		Total presupuesto parcial nº 5 MODULO 3 CRAZY CR 11 :			8.008,02

**Presupuesto parcial nº 6 INSTALACIONES**

Nº	Ud	Descripción	Medición		Precio	Importe		
6.1	Ud	Acometida domiciliaria de saneamiento a la red general, hasta una longitud de 25 m., a una profundidad media 1,20 m., en terreno flojo, con rotura de pavimento por medio de compresor, excavación mecánica, tubo de hormigón centrifugado D=25 cm., relleno y apisonado de zanja con tierra procedente de la excavación, i/limpieza y transporte de tierras sobrantes a pie de carga, según CTE/DB-HS 5.	Uds.	Superficie e	Ancho	Alto	Parcial	Subtotal
MODULO 1:			1				1,00	
MODULO 2:			1				1,00	
MODULO 3:			1				1,00	
							3,00	3,00
			Total Ud .....:		3,00		199,71	599,13
6.2	Ud	Acometida a la red general de distribución con una longitud máxima de 25 m., formada por tubería de polietileno de 1 1/2" y 10 Atm. para uso alimentario serie Hersalit de Saenger, brida de conexión, machón rosca, manguitos, llaves de paso tipo globo, válvula antiretorno de 1 1/2", tapa de registro exterior, grifo de pruebas de latón de 1/2", incluso contador, según CTE/ DB-HS 4 suministro de agua.	Uds.	Superficie e	Ancho	Alto	Parcial	Subtotal
MODULO 1:			1				1,00	
MODULO 2:			1				1,00	
MODULO 3:			1				1,00	
							3,00	3,00
			Total Ud .....:		3,00		207,51	622,53
6.3	Ud	Acometida eléctrica (subterránea), hasta una longitud de 25 m., aislada Rz1-K 0,6/1 Kv. de 2x10 mm <sup>2</sup> . de conductor de cobre bajo tubo de PVC Dext= 75 mm., incluido tendido del conductor en su interior, así como p/p de tubo y terminales correspondientes. ITC-BT-14 y cumplira norma UNE-EN 21.123 parte 4 ó 5.	Uds.	Superficie e	Ancho	Alto	Parcial	Subtotal
MODULO 1:			1				1,00	
MODULO 2:			1				1,00	
MODULO 3:			1				1,00	
							3,00	3,00
			Total Ud .....:		3,00		141,84	425,52
Total presupuesto parcial nº 6 INSTALACIONES :								1.647,18



**Presupuesto parcial nº 7 SEGURIDAD Y SALUD**

<b>Nº</b>	<b>Ud</b>	<b>Descripción</b>	<b>Medición</b>	<b>Precio</b>	<b>Importe</b>
7.1	Ud	Seguridad y Salud para la CANTINA, ALMACÉN Y BAÑOS EN EL PASEO FLUVIAL DE PONTEDEUME, A CORUÑA., en cumplimiento de la normativa vigente.			
		Total Ud .....:	1,00	600,00	600,00
		Total presupuesto parcial nº 7 SEGURIDAD Y SALUD :			600,00

**Presupuesto parcial nº 8 GESTION DE RESIDUOS**

<b>Nº</b>	<b>Ud</b>	<b>Descripción</b>	<b>Medición</b>	<b>Precio</b>	<b>Importe</b>
8.1	Ud	Plan de gestión de residuos según especificaciones de proyecto y en cumplimiento de la normativa vigente.			
		Total ud .....:	1,00	209,59	209,59
		Total presupuesto parcial nº 8 GESTION DE RESIDUOS :			209,59

**Presupuesto parcial nº 9 CONTROL DE CALIDAD**

<b>Nº</b>	<b>Ud</b>	<b>Descripción</b>	<b>Medición</b>	<b>Precio</b>	<b>Importe</b>
9.1	Ud	Control de calidad, según PLAN DE CONTROL DE CALIDAD, de acuerdo con 232/1993 de fecha 30 de septiembre, por el que se regula el Control de Calidad de la Edificación en la Comunidad Autónoma de Galicia.			
		Total Ud .....:	1,00	600,00	600,00
		Total presupuesto parcial nº 9 CONTROL DE CALIDAD :			600,00

## Presupuesto de ejecución material

<b>1 ACONDICIONAMIENTO DEL TERRENO</b>	<b>280,72</b>
<b>2 CIMENTACION Y PUESTA A TIERRA</b>	<b>7.442,89</b>
<b>3 MODULO 1 CRAZY CR 11</b>	<b>8.082,12</b>
<b>4 MODULO 2 CRAZY CR 11</b>	<b>14.637,59</b>
<b>5 MODULO 3 CRAZY CR 11</b>	<b>8.008,02</b>
<b>6 INSTALACIONES</b>	<b>1.647,18</b>
<b>7 SEGURIDAD Y SALUD</b>	<b>600,00</b>
<b>8 GESTION DE RESIDUOS</b>	<b>209,59</b>
<b>9 CONTROL DE CALIDAD</b>	<b>600,00</b>
<b>Total .....</b>	<b>41.508,11</b>

Asciende el presupuesto de ejecución material a la expresada cantidad de **CUARENTA Y UN MIL QUINIENTOS OCHO EUROS CON ONCE CÉNTIMOS**.

# **RESUMEN PRESUPUESTO GENERAL**

Proyecto: CANTINA, ALMACÉN Y BAÑOS EN EL PASEO FLUVIAL DE PONTEDEUME, A CORUÑA.

<b>Capítulo</b>	<b>Importe</b>
Capítulo 1 ACONDICIONAMIENTO DEL TERRENO	280,72
Capítulo 2 CIMENTACION Y PUESTA A TIERRA	7.442,89
Capítulo 3 MODULO 1 CRAZY CR 11	8.082,12
Capítulo 4 MODULO 2 CRAZY CR 11	14.637,59
Capítulo 5 MODULO 3 CRAZY CR 11	8.008,02
Capítulo 6 INSTALACIONES	1.647,18
Capítulo 7 SEGURIDAD Y SALUD	600,00
Capítulo 8 GESTION DE RESIDUOS	209,59
Capítulo 9 CONTROL DE CALIDAD	600,00
<b>PRESUPUESTO DE EJECUCIÓN MATERIAL</b>	<b>41.508,11</b>
13% de gastos generales	5.396,05
6% de beneficio industrial	2.490,49
Suma	49.394,65
21% I.V.A.	10.372,88
<b>PRESUPUESTO DE EJECUCIÓN POR CONTRATA</b>	<b>59.767,53</b>

Asciende el presupuesto de ejecución por contrata a la expresada cantidad de:

CINCUENTA Y NUEVE MIL SETECIENTOS SESENTA Y SIETE EUROS CON CINCUENTA Y TRES CÉNTIMOS.

PROYECTO DE EJECUCIÓN DE

# CANTINA, ALMACÉN Y ASEOS EN EL PASEO FLUVIAL DE PONTEDEUME A CORUÑA

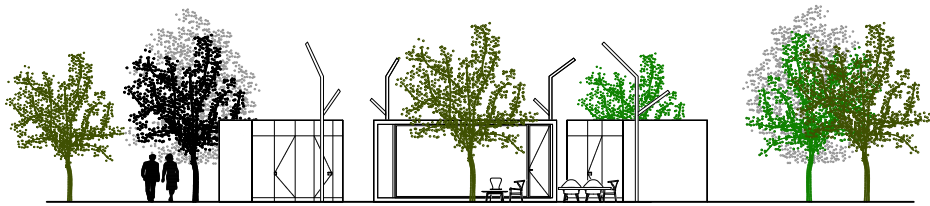

DOCUMENTO V

## ESTUDIO BÁSICO DE SEGURIDAD Y SALUD

PROMOTOR

AYUNTAMIENTO DE PONTEDEUME

PASEO FLUVIAL DE PONTEDEUME  
PONTEDEUME A CORUÑA

ABRIL 2020

C.O.A.G. 3353

ARQUITECTO. ÓSCAR SÁNCHEZ MARTÍNEZ

ARQUITECTO.

# ESTUDIO BÁSICO. SEGURIDAD Y SALUD LABORAL

## 1.1.- OBJETO

El presente Estudio Básico de Seguridad y Salud está redactado para dar cumplimiento al Real Decreto 1627/1997, de 24 de Octubre, por el que se establecen disposiciones mínimas de seguridad y salud en las obras de construcción, en el marco de la Ley 31/1995 de 8 de noviembre, de Prevención de Riesgos Laborales.

De acuerdo con el artículo 7 del citado R.D., el objeto del Estudio Básico de Seguridad y Salud es servir de base para que el contratista elabore el correspondiente Plan de Seguridad y Salud en el Trabajo, en el que se analizarán, estudiarán, desarrollarán y complementarán las previsiones contenidas en este documento, en función de su propio sistema de ejecución de la obra.

## 1.2.- ANTECEDENTES Y DATOS GENERALES

### 1.2.1.- AUTOR DEL ESTUDIO BÁSICO DE SEGURIDAD Y SALUD

Su autor es D. ÓSCAR SÁNCHEZ MARTÍNEZ, y su elaboración ha sido encargada por AYUNTAMIENTO DE PONTEDEUME. De acuerdo con el artículo 3 del R.D. 1627/1997, si en la obra interviene más de una empresa, o una empresa y trabajadores autónomos, o más de un trabajador autónomo, el Promotor deberá designar un Coordinador en materia de Seguridad y Salud durante la ejecución de la obra. Esta designación deberá ser objeto de un contrato expreso.

### 1.2.2.- PROYECTO AL QUE SE REFIERE

Los datos del Proyecto a los que se refiere el presente Estudio Básico de Seguridad y Salud son:

PROYECTO DE REFERENCIA	
Proyecto de Ejecución de	Cantina, almacén y aseos en Paseo Fluvial, Pontedeume
Arquitecto autor del proyecto	D. OSCAR SANCHEZ MARTINEZ
Titularidad del encargo	CONCELLO DE PONTEDEUME
Emplazamiento	Paseo Fluvial, Pontedeume
Presupuesto de Ejecución Material	41.508,11 €
Plazo de ejecución previsto	3 Meses
Número máximo de operarios	Seis.
Total aproximado de jornadas	60 Días.

### 1.2.3 DESCRIPCIÓN DEL EMPLAZAMIENTO Y LA OBRA.

En la tabla siguiente se indican las principales características y condicionantes del emplazamiento donde se realizará la obra:

DATOS DEL EMPLAZAMIENTO	
Accesos a la obra	Existe acceso rodado.
Topografía del terreno	Pendiente Sur-Norte.
Edificaciones colindantes	Existen.
Suministro de energía eléctrica	Dispone.
Suministro de agua	Dispone.
Sistema de saneamiento	Dispone.
Servidumbres y condicionantes	No tiene en su propio terreno.

En la tabla siguiente se indican las características generales de la obra a que se refiere el presente Estudio Básico de Seguridad y Salud, y se describen brevemente las fases de que consta:

DESCRIPCIÓN DE LA OBRA Y SUS FASES	
Demoliciones	Existen.
Movimiento de tierras	Limpieza del terreno.
Cimentación y estructuras	Utilización de hormigón y forjados unidireccionales.
Cubiertas	Viguetas sobre tabiques palomeros, con cubrición final en panel sándwich de chapa de acero.
Albañilería y cerramientos	Utilización de material cerámico como base.
Acabados	Enlucidos, monocapas y mampostería de piedra como acabados.
Instalaciones	Fontanería, Eléctricas, Calefacción, Saneamiento. Todas ellas empotradas en suelos, techos y divisiones.

### 1.2.4 DESCRIPCIÓN DEL EMPLAZAMIENTO Y LA OBRA.

De acuerdo con el apdo. 15 del Anexo 4 del R.D.1627/97, la obra dispondrá de los servicios higiénicos de la tabla:

SERVICIOS HIGIENICOS	
1	Vestuarios con asientos y taquillas individuales, provistas de llave.
1	Lavabos con agua fría, agua caliente, y espejo.
1	Duchas con agua fría y caliente.
1	Retretes.
OBSERVACIONES:	
1.- La utilización de los servicios higiénicos será no simultánea en caso de haber operarios de distintos sexos.	



De acuerdo con el apartado A 3 del Anexo VI del R.D. 486/97, la obra dispondrá del material de primeros auxilios que se indica en la tabla siguiente, en la que se incluye además la identificación y las distancias a los centros de asistencia sanitaria más cercanos:

PRIMEROS AUXILIOS Y ASISTENCIA SANITARIA		
NIVEL DE ASISTENCIA	NOMBRE Y UBICACIÓN	TLF
Primeros auxilios	Botiquín portátil	En la obra
Asistencia Primaria (Urgencias)	C. de Salud de PONTEDEUME, C/. Galicia 4, 15310	Tlf: 981 43 09 99
Asistencia Especializada (Hospital)	Hospital Arquitecto Marcide, Avda, da Residencia 15045 Ferrol	Tlf: 981 33 40 00

#### 1.2.4 MAQUINARIA DE OBRA.

La maquinaria que se prevé emplear en la ejecución de la obra se indica en la relación (no exhaustiva) de tabla adjunta:

MAQUINARIA PREVISTA			
1	Grúas-torre	1	Hormigoneras
1	Montacargas	1	Camiones
1	Maquinaria para movimiento de tierras	1	Cabrestantes mecánicos
1	Sierra circular		

#### 1.2.5 MEDIOS AUXILIARES.

En la tabla siguiente se relacionan los medios auxiliares que van a ser empleados en la obra y sus características más importantes:

MEDIOS AUXILIARES	
MEDIOS	CARACTERISTICAS
<input checked="" type="checkbox"/> Andamios colgados móviles	Deben someterse a una prueba de carga previa. Correcta colocación de los pestillos de seguridad de los ganchos. Los pescantes serán preferiblemente metálicos. Los cabrestantes se revisarán trimestralmente. Correcta disposición de barandilla de segur., barra intermedia y rodapié. Obligatoriedad permanente del uso de cinturón de seguridad.
<input checked="" type="checkbox"/> Andamios tubulares apoyados	Deberán montarse bajo la supervisión de persona competente. Se apoyarán sobre una base sólida y preparada adecuadamente. Se dispondrán anclajes adecuados a las fachadas. Las cruces de San Andrés se colocarán por ambos lados. Correcta disposición de las plataformas de trabajo. Correcta disposición de barandilla de segur., barra intermedia y rodapié. Correcta disposición de los accesos a los distintos niveles de trabajo. Uso de cinturón de seguridad de sujeción Clase A, Tipo I durante el montaje y el desmontaje.
<input checked="" type="checkbox"/> Andamios sobre borriquetas	La distancia entre apoyos no debe sobrepasar los 3,5 m.
<input checked="" type="checkbox"/> Escaleras de mano	Zapatas antideslizantes. Deben sobrepasar en 1 m la altura a salvar. Separación de la pared en la base = ¼ de la altura total.
<input checked="" type="checkbox"/> Instalación eléctrica	Cuadro general en caja estanca de doble aislamiento, situado a h>1m: I. diferenciales de 0,3ª en líneas de máquinas y fuerza. I. diferenciales de 0,03A en líneas de alumbrado a tensión > 24V. I. magnetotérmico general omnipolar accesible desde el exterior. I. magnetotérmicos en líneas de máquinas, tomas de cte. y alumbrado. La instalación de cables será aérea desde la salida del cuadro. La puesta a tierra (caso de no utilizar la del edificio) será £ 80 W.

#### 1.3.-RIESGOS LABORALES EVITABLES COMPLETAMENTE

La tabla siguiente contiene la relación de los riesgos laborales que pudiendo presentarse en la obra, van a ser totalmente evitados mediante la adopción de las medidas técnicas que también se incluyen:

RIESGOS EVITABLES		MEDIDAS TECNICAS ADOPTADAS	
<input checked="" type="checkbox"/>	Derivados de la rotura de instalaciones existentes	<input checked="" type="checkbox"/>	Neutralización de las instalaciones existentes
<input checked="" type="checkbox"/>	Presencia de líneas eléctricas de alta tensión aéreas o subterráneas	<input checked="" type="checkbox"/>	Corte del fluido, puesta a tierra y cortocircuito de los cables

#### 1.4.-RIESGOS LABORALES NO ELIMINABLES COMPLETAMENTE

Este apartado contiene la identificación de los riesgos laborales que no pueden ser completamente eliminados, y las medidas preventivas y protecciones técnicas que deberán adoptarse para el control y la reducción de este tipo de riesgos. La primera tabla se refiere a aspectos generales afectan a la totalidad de la obra, y las restantes a los aspectos específicos de cada una de las fases en las que ésta puede dividirse.

TODA LA OBRA	
RIESGOS	
<input checked="" type="checkbox"/>	Caídas de operarios al mismo nivel

X	Caídas de operarios a distinto nivel	
X	Caídas de objetos sobre operarios	
X	Caídas de objetos sobre terceros	
X	Choques o golpes contra objetos	
X	Fuertes vientos	
X	Trabajos en condiciones de humedad	
X	Contactos eléctricos directos e indirectos	
X	Cuerpos extraños en los ojos	
X	Sobreesfuerzos	
<b>MEDIDAS PREVENTIVAS Y PROTECCIONES COLECTIVAS</b>		<b>GRADO DE ADOPCION</b>
X	Orden y limpieza de las vías de circulación de la obra	permanente
X	Orden y limpieza de los lugares de trabajo	permanente
X	Recubrimiento, o distancia de seguridad (1m) a líneas eléctricas de B.T.	permanente
X	Iluminación adecuada y suficiente (alumbrado de obra)	permanente
X	No permanecer en el radio de acción de las máquinas	permanente
X	Puesta a tierra en cuadros, masas y máquinas sin doble aislamiento	permanente
X	Señalización de la obra (señales y carteles)	permanente
X	Cintas de señalización y balizamiento a 10 m de distancia	Alternativa al vallado
X	Vallado del perímetro completo de la obra, resistente y de altura <sup>3</sup> 2m	permanente
X	Marquesinas rígidas sobre accesos a la obra	permanente
X	Pantalla inclinada rígida sobre aceras, vías de circulación o ed. colindantes	permanente
X	Extintor de polvo seco, de eficacia 21A - 113B	permanente
X	Evacuación de escombros	frecuente
X	Escaleras auxiliares	ocasional
X	Información específica	Para riesgos concretos
X	Cursos y charlas de formación	frecuente
X	Grúa parada y en posición veleta	con viento fuerte
X	Grúa parada y en posición veleta	Final de cada jornada
<b>EQUIPOS DE PROTECCION INDIVIDUAL (EPIs)</b>		<b>EMPLEO</b>
X	Cascos de seguridad	permanente
X	Calzado protector	permanente
X	Ropa de trabajo	permanente
X	Ropa impermeable o de protección	con mal tiempo
X	Gafas de seguridad	frecuente
X	Cinturones de protección del tronco	ocasional

<b>FASE: MOVIMIENTO DE TIERRAS</b>		
<b>RIESGOS</b>		
X	Desplomes, hundimientos y desprendimientos del terreno	
X	Desplomes en edificios colindantes o cierres de fincas colindantes	
X	Caídas de materiales transportados	
X	Atrapamientos y aplastamientos	
X	Atropellos, colisiones, vuelcos y falsas maniobras de máquinas	
X	Contagios por lugares insalubres	
X	Ruidos	
X	Vibraciones	
X	Ambiente pulvígeno	
X	Interferencia con instalaciones enterradas	
X	Electrocuciones	
X	Condiciones meteorológicas adversas	
<b>MEDIDAS PREVENTIVAS Y PROTECCIONES COLECTIVAS</b>		<b>GRADO DE ADOPCION</b>
X	Observación y vigilancia del terreno	diaria
X	Talud natural del terreno	permanente
X	Entibaciones	frecuente
X	Limpieza de bolos y viseras	frecuente
X	Observación y vigilancia de los edificios colindantes o cierre de las fincas	diaria
X	Apuntalamientos y apeos	ocasional
X	Achique de aguas	frecuente
X	Pasos o pasarelas	permanente
X	Separación de tránsito de vehículos y operarios	permanente
X	Cabinas o pórticos de seguridad en máquinas (Rops y Fops)	permanente
X	No acopiar junto al borde de la excavación	permanente
X	Plataformas para paso de personas, en bordes de excavación	ocasional
X	No permanecer bajo el frente de excavación	permanente
X	Barandillas en bordes de excavación (0,9 m)	permanente
X	Rampas con pendientes y anchuras adecuadas	permanente

X	Acotar las zonas de acción de las máquinas	permanente
X	Topes de retroceso para vertido y carga de vehículos	permanente
<b>EQUIPOS DE PROTECCION INDIVIDUAL (EPIs)</b>		<b>EMPLEO</b>
X	Botas de seguridad	permanente
X	Botas de goma	ocasional
X	Guantes de cuero	ocasional
X	Guantes de goma	ocasional

<b>FASE: CIMENTACION Y ESTRUCTURAS</b>		
<b>RIESGOS</b>		
X	Desplomes y hundimientos del terreno	
X	Desplomes en edificios colindantes o en cierre de fincas colindantes	
X	Caídas de operarios al vacío	
X	Caídas de materiales transportados	
X	Atrapamientos y aplastamientos	
X	Atropellos, colisiones y vuelcos	
X	Contagios por lugares insalubres	
X	Lesiones y cortes en brazos y manos	
X	Lesiones, pinchazos y cortes en pies	
X	Dermatitis por contacto con hormigones y morteros	
X	Ruidos	
X	Vibraciones	
X	Quemaduras producidas por soldadura	
X	Radiaciones y derivados de la soldadura	
X	Ambiente pulvígeno	
X	Electrocuciones	
<b>MEDIDAS PREVENTIVAS Y PROTECCIONES COLECTIVAS</b>		<b>GRADO DE ADOPCION</b>
X	Apuntalamientos y apeos	Permanente
X	Achique de aguas	Frecuente
X	Pasos o pasarelas	Permanente
X	Separación de tránsito de vehículos y operarios	Ocasional
X	Cabinas o pórticos de seguridad en máquinas (Rops y Fops)	Permanente
X	No acopiar junto al borde de la excavación	Permanente
X	Observación y vigilancia de los edificios colindantes o cierres de fincas.	Diaria
X	No permanecer bajo el frente de excavación	Permanente
X	Redes verticales perimetrales (correcta colocación y estado)	Permanente
X	Redes horizontales (interiores y bajo los forjados)	Frecuente
X	Andamios y plataformas para encofrados	Permanente
X	Plataformas de carga y descarga de material	Permanente
X	Barandillas resistentes (0,9 m de altura, con listón intermedio y rodapié)	Permanente
X	Tableros o planchas rígidas en huecos horizontales	Permanente
X	Escaleras peldañeadas y protegidas, y escaleras de mano	Permanente
<b>EQUIPOS DE PROTECCION INDIVIDUAL (EPIs)</b>		<b>EMPLEO</b>
X	Gafas de seguridad	ocasional
X	Guantes de cuero o goma	frecuente
X	Botas de seguridad	permanente
X	Botas de goma o P.V.C. de seguridad	ocasional
X	Pantallas faciales, guantes, manguitos, mandiles y polainas para soldar	en estructura metálica
X	Cinturones y arneses de seguridad	frecuente
X	Mástiles y cables fiadores	frecuente
<b>FASE: CUBIERTAS</b>		
<b>RIESGOS</b>		
X	Caídas de operarios al vacío, o por el plano inclinado de la cubierta	
X	Caídas de materiales transportados, a nivel y a niveles inferiores	
X	Lesiones y cortes en manos	
X	Lesiones, pinchazos y cortes en pies	
X	Dermatitis por contacto con materiales	
X	Inhalación de sustancias tóxicas	
X	Quemaduras producidas por soldadura de materiales	
X	Vientos fuertes	
X	Incendio por almacenamiento de productos combustibles	
X	Derrame de productos	
X	Electrocuciones	

X	Hundimientos o roturas en cubiertas de materiales ligeros	
X	Proyecciones de partículas	
X	Condiciones meteorológicas adversas	
MEDIDAS PREVENTIVAS Y PROTECCIONES COLECTIVAS		GRADO DE ADOPCION
X	Redes verticales perimetrales (correcta colocación y estado)	permanente
X	Redes de seguridad (interiores y/o exteriores)	permanente
X	Andamios perimetrales en aleros	permanente
X	Plataformas de carga y descarga de material	permanente
X	Barandillas rígidas y resistentes (con listón intermedio y rodapié)	permanente
X	Tableros o planchas rígidas en huecos horizontales	permanente
X	Escaleras peldañeadas y protegidas	permanente
X	Escaleras de tejador, o pasarelas	permanente
X	Parapetos rígidos	permanente
X	Acopio adecuado de materiales	permanente
X	Señalizar obstáculos	permanente
X	Plataforma adecuada para gruísta	permanente
X	Ganchos de servicio	permanente
X	Accesos adecuados a las cubiertas	permanente
X	Paralización de los trabajos en condiciones meteorológicas adversas	ocasional
EQUIPOS DE PROTECCION INDIVIDUAL (EPIs)		EMPLEO
X	Guantes de cuero o goma	ocasional
X	Botas de seguridad	permanente
X	Cinturones y arneses de seguridad	permanente
X	Mástiles y cables fiadores	permanente

#### FASE: ALBAÑILERIA Y CERRAMIENTOS

RIESGOS		
X	Caídas de operarios al vacío	
X	Caídas de materiales transportados, a nivel y a niveles inferiores	
X	Atrapamientos y aplastamientos en manos durante el montaje de andamios	
X	Atrapamientos por los medios de elevación y transporte	
X	Lesiones y cortes en manos	
X	Lesiones, pinchazos y cortes en pies	
X	Dermatitis por contacto con hormigones, morteros y otros materiales	
X	Incendios por almacenamiento de productos combustibles	
X	Golpes o cortes con herramientas	
X	Electrocuciones	
X	Proyecciones de partículas al cortar materiales	
MEDIDAS PREVENTIVAS Y PROTECCIONES COLECTIVAS		GRADO DE ADOPCION
X	Apuntalamientos y apeos	permanente
X	Pasos o pasarelas	permanente
X	Redes verticales	permanente
X	Redes horizontales	frecuente
X	Andamios (constitución, arriostramiento y accesos correctos)	permanente
X	Plataformas de carga y descarga de material en cada planta	permanente
X	Barandillas rígidas (0,9 m de altura, con listón intermedio y rodapié)	permanente
X	Tableros o planchas rígidas en huecos horizontales	permanente
X	Escaleras peldañeadas y protegidas	permanente
X	Evitar trabajos superpuestos	permanente
X	Bajante de escombros adecuadamente sujetas	permanente
X	Protección de huecos de entrada de material en plantas	permanente
X	Orden en la distribución de los Materiales.	permanente
EQUIPOS DE PROTECCION INDIVIDUAL (EPIs)		EMPLEO
X	Gafas de seguridad	frecuente
X	Guantes de cuero o goma	frecuente
X	Botas de seguridad	permanente
X	Cinturones y arneses de seguridad	frecuente
X	Mástiles y cables fiadores	frecuente
X	Casco de seguridad	ocasional

<b>FASE: ACABADOS</b>		
<b>RIESGOS</b>		
X	Caídas de operarios al vacío	
X	Caídas de materiales transportados	
X	Ambiente pulvígeno	
X	Lesiones y cortes en manos	
X	Lesiones, pinchazos y cortes en pies	
X	Dermatitis por contacto con materiales	
X	Incendio por almacenamiento de productos combustibles	
X	Inhalación de sustancias tóxicas	
X	Quemaduras	
X	Electrocución	
X	Atrapamientos con o entre objetos o herramientas	
X	Deflagraciones, explosiones e incendios	
<b>MEDIDAS PREVENTIVAS Y PROTECCIONES COLECTIVAS</b>	<b>GRADO DE ADOPCION</b>	
X	Ventilación adecuada y suficiente (natural o forzada)	permanente
X	Andamios	permanente
X	Plataformas de carga y descarga de material	permanente
X	Barandillas	permanente
X	Escaleras peldañeadas y protegidas	permanente
X	Evitar focos de inflamación	permanente
X	Equipos autónomos de ventilación	permanente
X	Almacenamiento correcto de los productos	permanente
<b>EQUIPOS DE PROTECCION INDIVIDUAL (EPIs)</b>	<b>EMPLEO</b>	
X	Gafas de seguridad	ocasional
X	Guantes de cuero o goma	frecuente
X	Botas de seguridad	frecuente
X	Cinturones y arneses de seguridad	ocasional
X	Mástiles y cables fiadores	ocasional
X	Mascarilla filtrante	ocasional
X	Equipos autónomos de respiración	ocasional
X	Casco de seguridad	ocasional

<b>FASE: INSTALACIONES</b>		
<b>RIESGOS</b>		
X	Caídas a distinto nivel por el hueco del ascensor	
X	Lesiones y cortes en manos y brazos	
X	Dermatitis por contacto con materiales	
X	Inhalación de sustancias tóxicas	
X	Quemaduras	
X	Golpes y aplastamientos de pies	
X	Incendio por almacenamiento de productos combustibles	
X	Electrocuciones	
X	Contactos eléctricos directos e indirectos	
X	Ambiente pulvígeno	
X	Caídas de material.	
<b>MEDIDAS PREVENTIVAS Y PROTECCIONES COLECTIVAS</b>	<b>GRADO DE ADOPCION</b>	
X	Ventilación adecuada y suficiente (natural o forzada)	permanente
X	Escalera portátil de tijera con calzos de goma y tirantes	frecuente
X	Protección del hueco del ascensor	permanente
X	Plataforma provisional para ascensoristas	permanente
X	Realizar las conexiones eléctricas sin tensión	permanente
<b>EQUIPOS DE PROTECCION INDIVIDUAL (EPIs)</b>	<b>EMPLEO</b>	
X	Gafas de seguridad	ocasional
X	Guantes de cuero o goma	frecuente
X	Botas de seguridad	frecuente
X	Cinturones y arneses de seguridad	ocasional
X	Mástiles y cables fiadores	ocasional
X	Mascarilla filtrante	ocasional
X	Cascos de seguridad.	ocasional

## 1.4.-RIESGOS LABORALES ESPECIALES

En la siguiente tabla se relacionan aquellos trabajos que siendo necesarios para el desarrollo de la obra definida en el Proyecto de referencia, implican riesgos especiales para la seguridad y la salud de los trabajadores, y están por ello incluidos en el Anexo II del R.D. 1627/97.

También se indican las medidas específicas que deben adoptarse para controlar y reducir los riesgos derivados de este tipo de trabajos.

TRABAJOS CON RIESGOS ESPECIALES	MEDIDAS ESPECIFICAS PREVISTAS
Especialmente graves de caídas de altura, sepultamientos y hundimientos	Entibaciones de los terrenos, protecciones de huecos.
En proximidad de líneas eléctricas de alta tensión.	Señalizar y respetar la distancia de seguridad (5m). Pórticos protectores de 5 m de altura. Calzado de seguridad.
Con exposición a riesgo de ahogamiento por inmersión	No existe en ésta obra.
Que implican el uso de explosivos	No son necesarios inicialmente.
Que requieren el montaje y desmontaje de elementos prefabricados pesados	No existe en ésta obra.

## 1.5.-PREVISIONES PARA TRABAJOS FUTUROS

### 1.5.1 ELEMENTOS PREVISTOS PARA LA SEGURIDAD DE LOS TRABAJOS DE MANTENIMIENTO.

En el Proyecto de Ejecución a que se refiere el presente Estudio Básico de Seguridad y Salud se han especificado una serie de elementos que han sido previstos para facilitar las futuras labores de mantenimiento y reparación del edificio en condiciones de seguridad y salud, y que una vez colocados, también servirán para la seguridad durante el desarrollo de las obras.

Estos elementos son los que se relacionan en la tabla siguiente:

UBICACION	ELEMENTOS	PREVISION
Cubiertas	Ganchos de servicio	No
	Elementos de acceso a cubierta (puertas, trampillas)	No
	Barandillas en cubiertas planas	No
	Grúas desplazables para limpieza de fachadas	No
Fachadas	Ganchos en ménsula (pescantes)	No
	Pasarelas de limpieza	No

## 1.6.-NORMAS DE SEGURIDAD APLICABLES A LA OBRA

GENERAL					
• Ley de Prevención de Riesgos Laborales.	Ley 31/95	08-11-95	J.Estado	10-11-95	
• Reglamento de los Servicios de Prevención.	RD 39/97	17-01-97	M.Trab.	31-01-97	
• Disposiciones mínimas de seguridad y salud en obras de construcción. (transposición Directiva 92/57/CEE)	RD 1627/97	24-10-97	Varios	25-10-97	
• Disposiciones mínimas en materia de señalización de seguridad y salud.	RD 485/97	14-04-97	M.Trab.	23-04-97	
• Modelo de libro de incidencias. Corrección de errores.	Orden --	20-09-86 --	M.Trab. --	13-10-86 31-10-86	
• Modelo de notificación de accidentes de trabajo.	Orden	16-12-87		29-12-87	
• Reglamento Seguridad e Higiene en el Trabajo de la Construcción. Modificación. Complementario.	Orden Orden Orden	20-05-52 19-12-53 02-09-66	M.Trab. M.Trab. M.Trab.	15-06-52 22-12-53 01-10-66	
• Cuadro de enfermedades profesionales.	RD 1995/78	--	--	25-08-78	
• Ordenanza general de seguridad e higiene en el trabajo. Corrección de errores. (derogados Títulos I y III. Título II: cap: I a V, VII, XIII)	Orden --	09-03-71 --	M.Trab. --	16-03-71 06-04-71	
• Ordenanza trabajo industrias construcción, vidrio y cerámica.	Orden	28-08-79	M.Trab.	--	
Anterior no derogada. Corrección de errores. Modificación (no derogada), Orden 28-08-70. Interpretación de varios artículos. Interpretación de varios artículos.	Orden -- Orden Resolución	28-08-70 -- 27-07-73 21-11-70 24-11-70	M.Trab. -- M.Trab. M.Trab. DGT	05@09-09-70 17-10-70 28-11-70 05-12-70	
• Señalización y otras medidas en obras fijas en vías fuera de poblaciones.	Orden	31-08-87	M.Trab.	--	
• Protección de riesgos derivados de exposición a ruidos.	RD 1316/89	27-10-89	--	02-11-89	
• Disposiciones mín. seg. y salud sobre manipulación manual de cargas (Directiva 90/269/CEE)	RD 487/97	23-04-97	M.Trab.	23-04-97	
• Reglamento sobre trabajos con riesgo de amianto. Corrección de errores.	Orden --	31-10-84 --	M.Trab. --	07-11-84 22-11-84	
Normas complementarias.	Orden	07-01-87	M.Trab.	15-01-87	
Modelo libro de registro.	Orden	22-12-87	M.Trab.	29-12-87	
• Estatuto de los trabajadores.	Ley 8/80	01-03-80	M.Trab.	-- -- 80	
Regulación de la jornada laboral.	RD 2001/83	28-07-83	--	03-08-83	
Formación de comités de seguridad.	D. 423/71	11-03-71	M.Trab.	16-03-71	

**EQUIPOS DE PROTECCION INDIVIDUAL (EPI)**

• Condiciones comerc. y libre circulación de EPI (Directiva 89/686/CEE). Modificación: Marcado "CE" de conformidad y año de colocación. Modificación RD 159/95.	RD 1407/92 RD 159/95 Orden	20-11-92 03-02-95 20-03-97	MRCor.	28-12-92 08-03-95 06-03-97
• Disp. mínimas de seg. y salud de equipos de protección individual. (transposición Directiva 89/656/CEE).	RD 773/97	30-05-97	M.Presid.	12-06-97
• EPI contra caída de altura. Disp. de descenso.	UNEEN341	22-05-97	AENOR	23-06-97
• Requisitos y métodos de ensayo: calzado seguridad/protección/trabajo.	UNEEN344/A1	20-10-97	AENOR	07-11-97
• Especificaciones calzado seguridad uso profesional.	UNEEN345/A1	20-10-97	AENOR	07-11-97
• Especificaciones calzado protección uso profesional.	UNEEN346/A1	20-10-97	AENOR	07-11-97
• Especificaciones calzado trabajo uso profesional.	UNEEN347/A1	20-10-97	AENOR	07-11-97

**INSTALACIONES Y EQUIPOS DE OBRA**

• Disp. min. de seg. y salud para utilización de los equipos de trabajo (transposición Directiva 89/656/CEE).	RD 1215/97	18-07-97	M.Trab.	18-07-97
• MIE-BT-028 del Reglamento Electrotécnico de Baja Tensión	Orden	31-10-73	MI	27@31-12-73
• ITC MIE-AEM 3 Carretillas automotoras de mantenimiento.	Orden	26-05-89	MIE	09-06-89
• Reglamento de aparatos elevadores para obras. Corrección de errores. Modificación. Modificación.	Orden -- Orden Orden	23-05-77 -- 07-03-81 16-11-81	MI -- MIE --	14-06-77 18-07-77 14-03-81 --
• Reglamento Seguridad en las Máquinas. Corrección de errores. Modificación. Modificaciones en la ITC MSG-SM-1. Modificación (Adaptación a directivas de la CEE). Regulación potencia acústica de maquinarias. (Directiva 84/532/CEE). Ampliación y nuevas especificaciones.	RD 1495/86 -- RD 590/89 Orden RD 830/91 RD 245/89 RD 71/92	23-05-86 -- 19-05-89 08-04-91 24-05-91 27-02-89 31-01-92	P.Gob. -- M.R.Cor. M.R.Cor. M.R.Cor. MIE MIE	21-07-86 04-10-86 19-05-89 11-04-91 31-05-91 11-03-89 06-02-92
• Requisitos de seguridad y salud en máquinas. (Directiva 89/392/CEE).	RD 1435/92	27-11-92	MRCor.	11-12-92
• ITC-MIE-AEM2. Grúas-Torre desmontables para obra. Corrección de errores, Orden 28-06-88	Orden --	28-06-88 --	MIE --	07-07-88 05-10-88
• ITC-MIE-AEM4. Grúas móviles autopropulsadas usadas	RD 2370/96	18-11-96	MIE	24-12-96

El presente documento es copia de su original del que es autor el estudio profesional que suscribe el documento. Su producción o cesión a terceros requerirá la previa autorización expresa de su autor, quedando en todo caso prohibida cualquier modificación unilateral del mismo.

Óscar Sánchez Martínez

COAG 3353

En A Coruña, Abril de 2020