

**ACTUACIONES DE ACONDICIONAMIENTO Y EQUIPAMIENTOS DE LAS PLAYAS URBANAS**

Situación	Término municipal de Águilas (Murcia)	
PLANO Nº:	Situación de playas. Plano guía	
DIN A2	00	
ESCALA: 1 : 25.000	REVISADO:	
FECHA: SEPTIEMBRE 2021	FECHA:	
	COMPROBADO:	

DOCUMENTO FIRMADO DIGITALMENTE



LAVAPIES INSTALADO

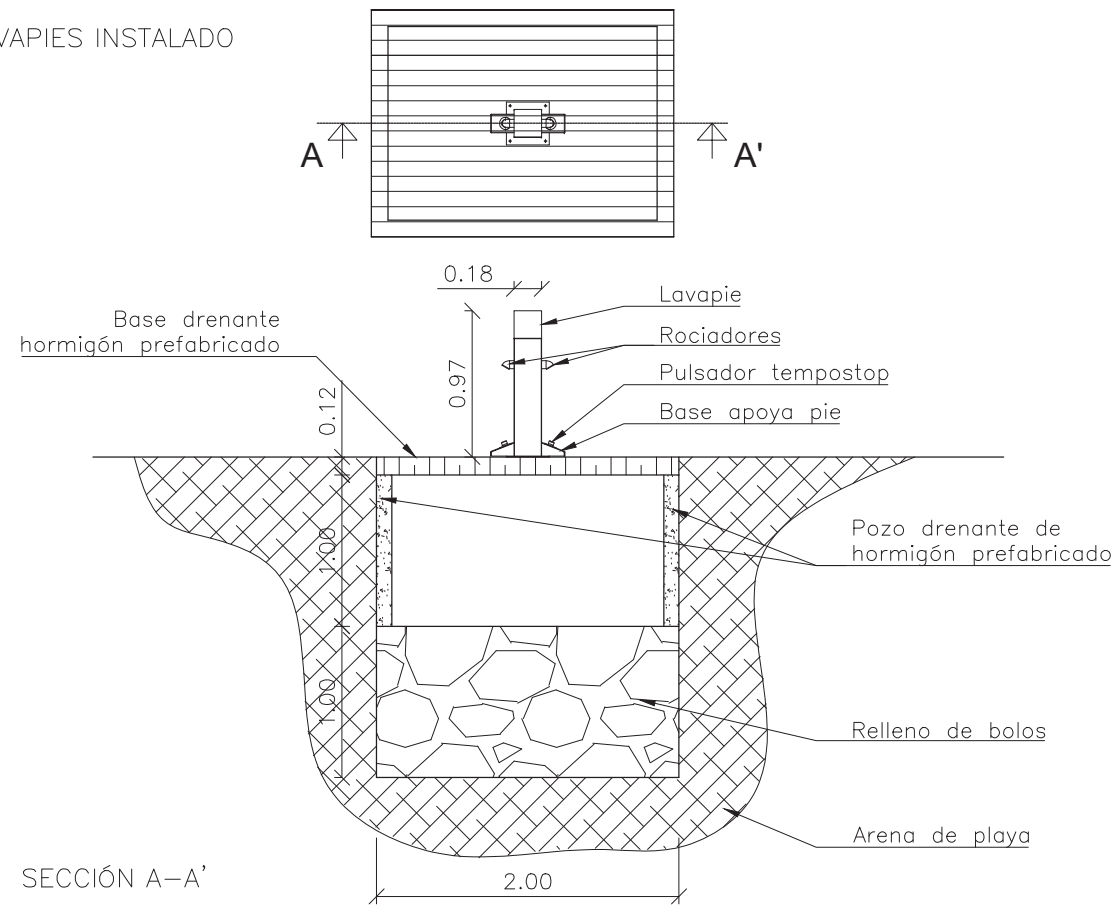

SECCIÓN A-A'

LAVAPIES. Esc. 1/20

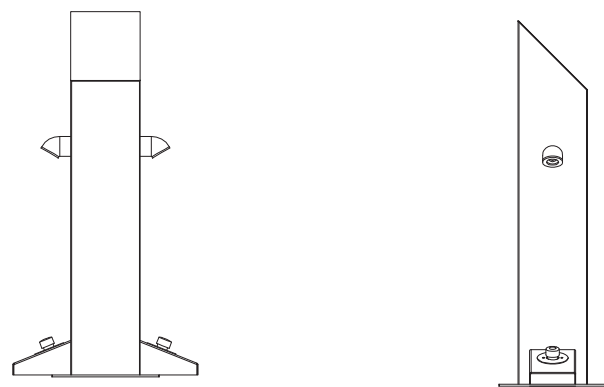

ALZADOS

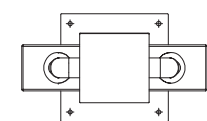

PLANTA

PLATAFORMA DRENANTE

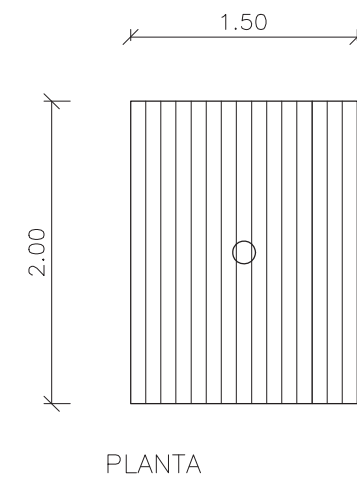

PLANTA



ALZADO

POZO DRENANTE

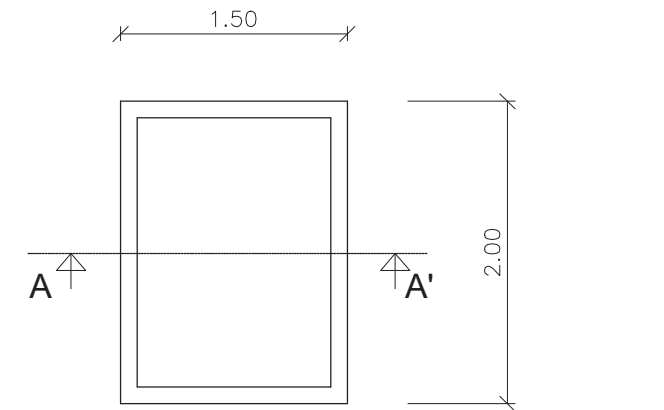

PLANTA

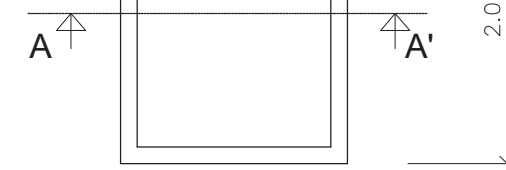

ALZADO

SECCIÓN A-A'

## ACTUACIONES DE ACONDICIONAMIENTO Y EQUIPAMIENTOS DE LAS PLAYAS URBANAS

Situación	Término municipal de Águilas (Murcia)
PLANO Nº:	0.1
DIN A3	
ESCALA:	1/50
FECHA:	SEPTIEMBRE 2021
REVISADO:	
FECHA:	
COMPROBADO:	

DOCUMENTO FIRMADO DIGITALMENTE



SOMBRAJE (ZONA DE ESTANCIA EN PUNTO ACCESIBLE)

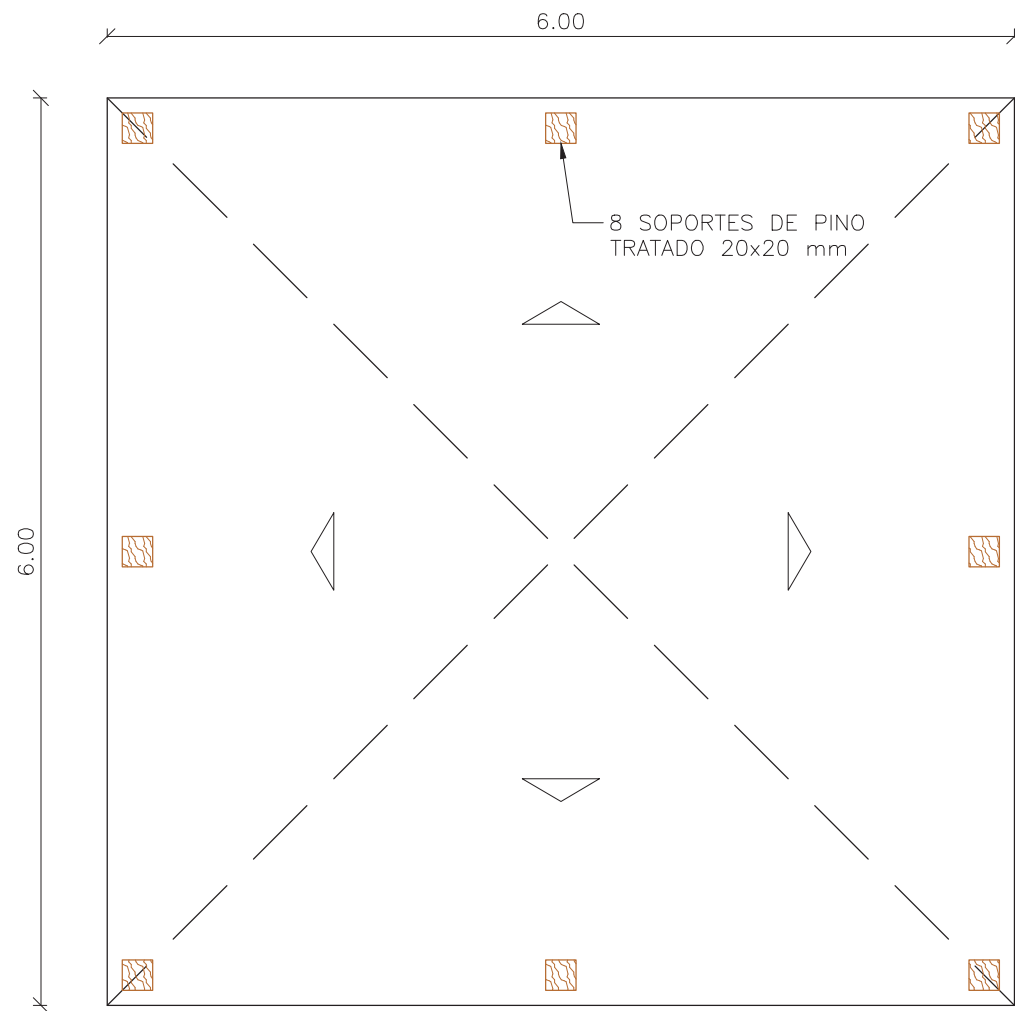

PLANTA

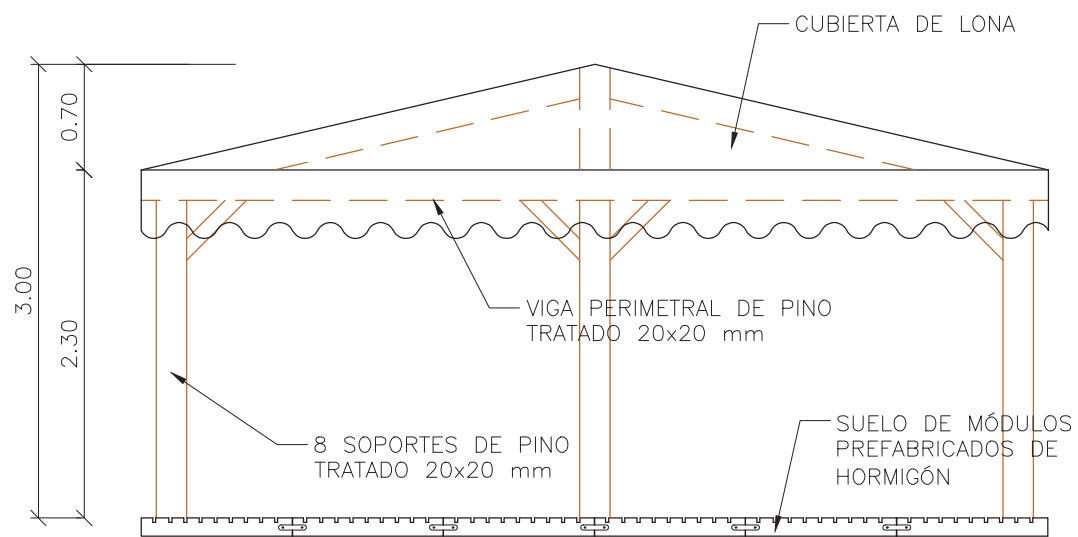

ALZADO

PASARELA DE HORMIGÓN  
Módulo

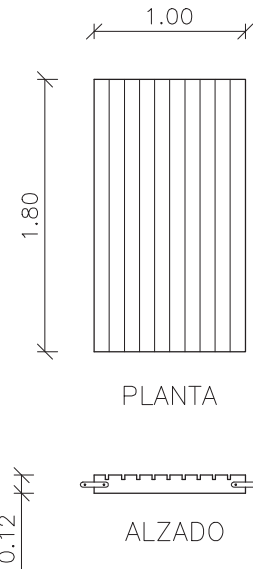

PASARELAS DE MADERA  
Módulo

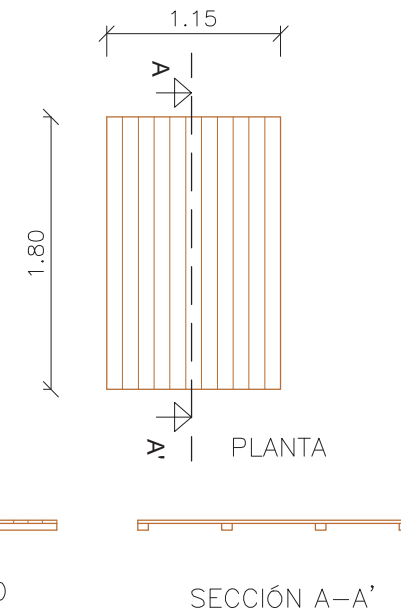

PASARELAS ENROLLABLES  
Módulo

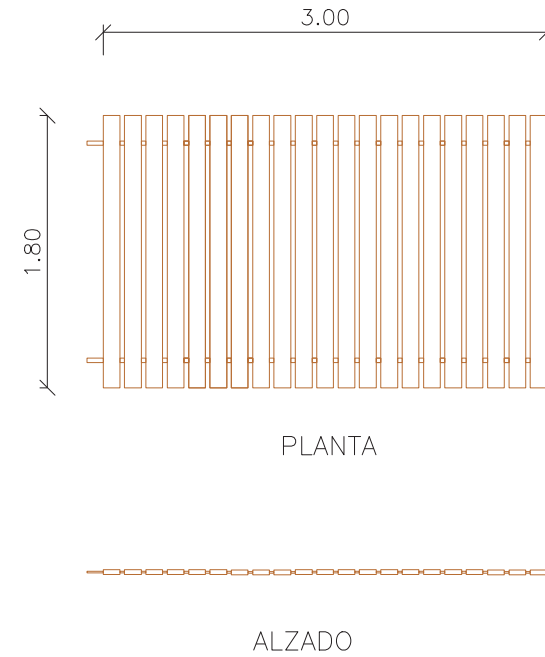

ACTUACIONES DE ACONDICIONAMIENTO Y EQUIPAMIENTOS DE LAS PLAYAS URBANAS

Situación	Término municipal de Águilas (Murcia)
PLANO Nº:	0.2
DIN A3	
ESCALA: 1/50	REVISADO: FECHA: COMPROBADO:
FECHA: SEPTIEMBRE 2021	



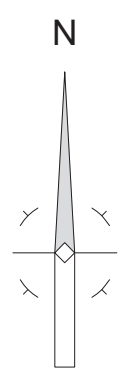
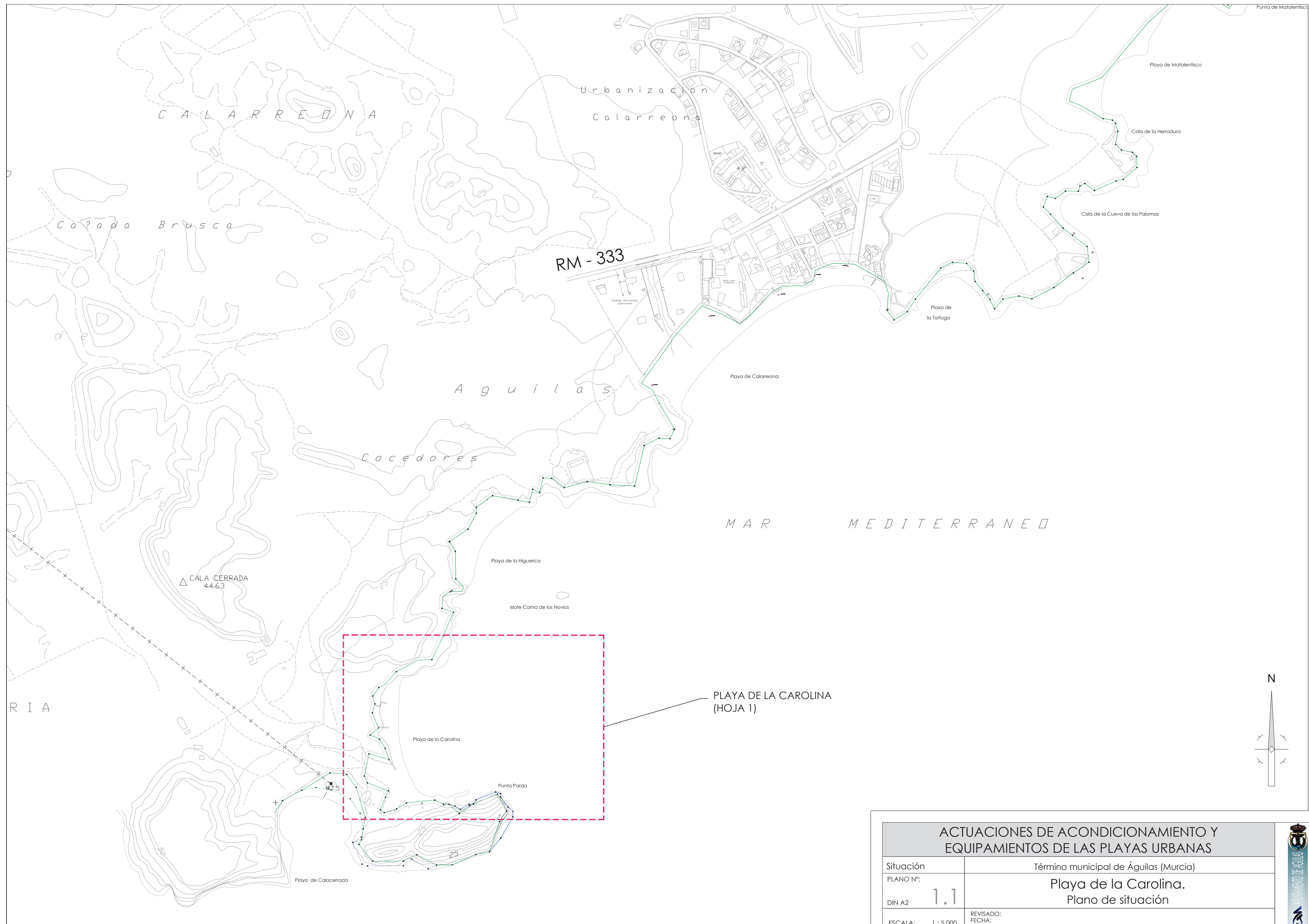

ACTUACIONES DE ACONDICIONAMIENTO Y EQUIPAMIENTOS DE LAS PLAYAS URBANAS	
Situación	Término municipal de Águilas (Murcia)
PLANO Nº:	Playa de la Carolina. Plano de situación
DIN A2	1.1
ESCALA: 1 : 5.000	REVISADO:
FECHA: SEPTIEMBRE 2021	FECHA: COMPROBADO:
DOCUMENTO FIRMADO DIGITALMENTE	





# Playa de la Carolina

# Punta Parda

ELEMENTO	USO	OCUPACIÓN	TEMPORALIDAD
PASARELA DE MADERA	ACCESO A PLAYA	-	TEMPORAL
LAVAPIÉS	LAVADO DE PIES	-	PERMANENTE
SOMBRAJE	ZONA ESTANCIA EN PUNTO ACCESIBLE	-	TEMPORAL
SALVAMENTO	VIGILANCIA Y SALVAMENTO	11,00 m²	TEMPORAL

LEYENDA	
	LÍMITE DPMT APROBADO
	LÍMITE RIBERA DEL MAR
	LÍMITE SP APROBADA
	LÍMITE SERVIDUMBRE DE TRÁNSITO
	PASARELA DE MADERA
	PUNTO ACCESIBLE. PASARELA DE HORMIGÓN PREFABRICADO
	RAMPA DE HORMIGÓN ADAPTADA PARA ACCESO A PLAYA
	LAVAPIÉS PROPUESTOS
	LAVAPIÉS EXISTENTES
	SALVAMENTO
	SOMBRAJE

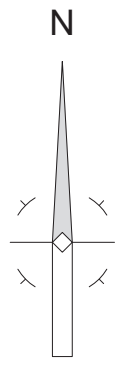

ACTUACIONES DE ACONDICIONAMIENTO Y EQUIPAMIENTOS DE LAS PLAYAS URBANAS	
Situación	Término municipal de Águilas (Murcia)
PLANO Nº:	Playa de la Carolina. Plano de estado actual
DIN A2	1.2
ESCALA: 1 : 1.000	REVISADO: FECHA: COMPROBADO:
FECHA: SEPTIEMBRE 2021	DOCUMENTO FIRMADO DIGITALMENTE





# Playa de la Carolina

# Punta Parda

ELEMENTO	USO	OCUPACIÓN	TEMPORALIDAD
PASARELA DE MADERA	ACCESO A PLAYA	-	TEMPORAL
PASARELA DE HORMIGÓN	PUNTO ACCESIBLE A PLAYA	-	PERMANENTE
PASARELA ENROLLABLE	ACCESO A PLAYA	-	TEMPORAL
LAVAPIÉS	LAVADO DE PIES	-	PERMANENTE
SOMBRAJE	ZONA ESTANCIA EN PUNTO ACCESIBLE	-	PERMANENTE
SALVAMENTO	VIGILANCIA Y SALVAMENTO	11,00 m <sup>2</sup>	TEMPORAL

LEYENDA	
	LÍMITE DPMT APROBADO
	LÍMITE RIBERA DEL MAR
	LÍMITE SP APROBADA
	LÍMITE SERVIDUMBRE DE TRÁNSITO
	PASARELA DE MADERA
	PUNTO ACCESIBLE. PASARELA DE HORMIGÓN PREFABRICADO
	RAMPA DE HORMIGÓN ADAPTADA PARA ACCESO A PLAYA
	LAVAPIES PROPUESTOS
	LAVAPIES EXISTENTES
	SALVAMENTO
	SOMBRAJE

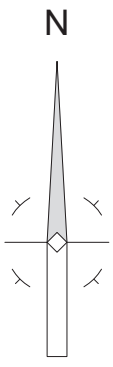

### ACTUACIONES DE ACONDICIONAMIENTO Y EQUIPAMIENTOS DE LAS PLAYAS URBANAS

Término municipal de Águilas (Murcia)

## Playa de la Carolina.

Plano de actuaciones previstas

Situación	
PLANO Nº:	1.3
DIN A2	
ESCALA: 1 : 1.000	REVISADO:
FECHA: SEPTIEMBRE 2021	FECHA: COMPROBADO:

DOCUMENTO FIRMADO DIGITALMENTE

SERVICIOS TÉCNICOS MUNICIPALES





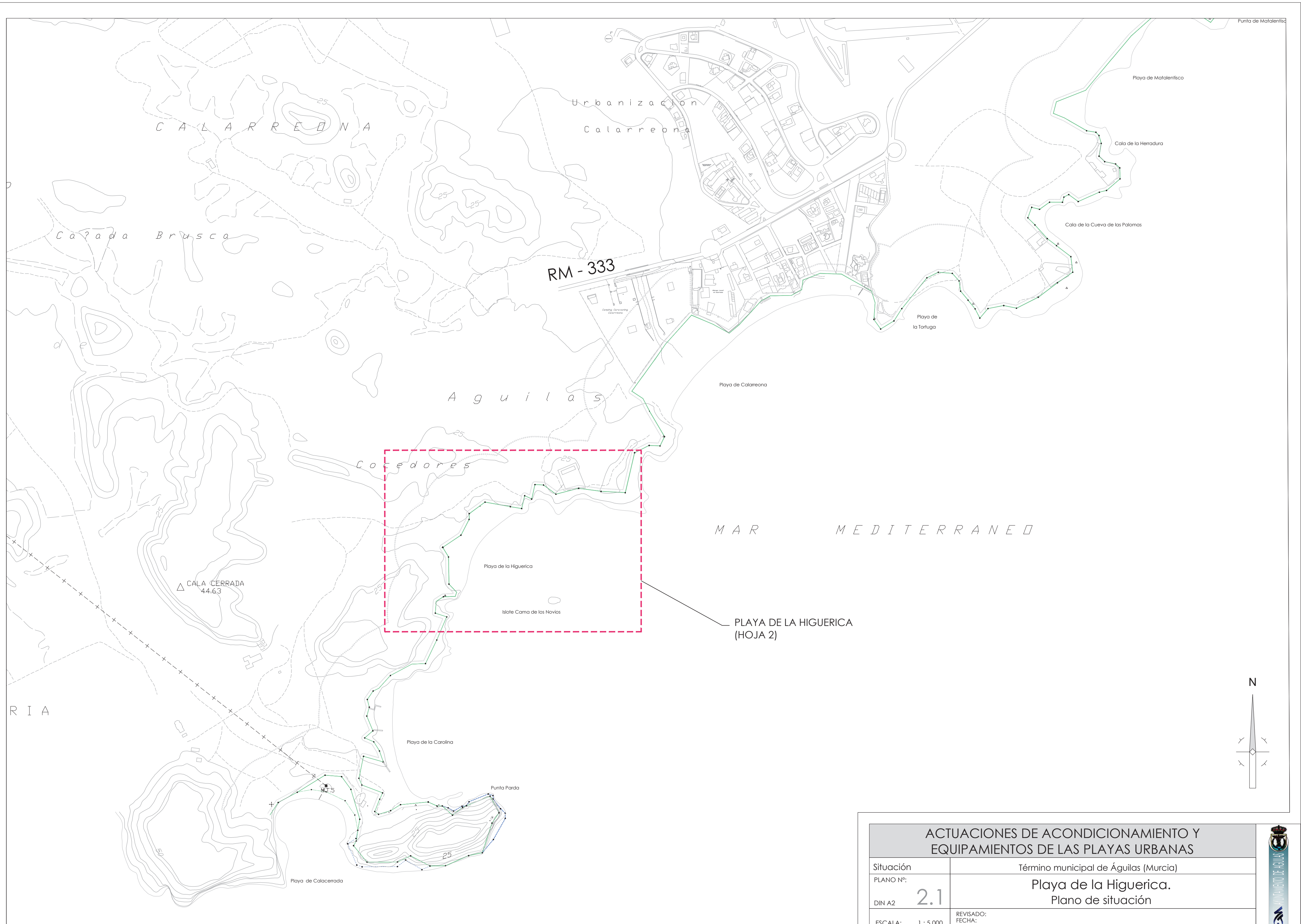

**ACTUACIONES DE ACONDICIONAMIENTO Y EQUIPAMIENTOS DE LAS PLAYAS URBANAS**

Situación	Término municipal de Águilas (Murcia)	
PLANO Nº:	Playa de la Higuera.	
DIN A2	2.1	
ESCALA:	1 : 5.000	REVISADO:
FECHA:	SEPTIEMBRE 2021	FECHA:
		COMPROBADO:

DOCUMENTO FIRMADO DIGITALMENTE



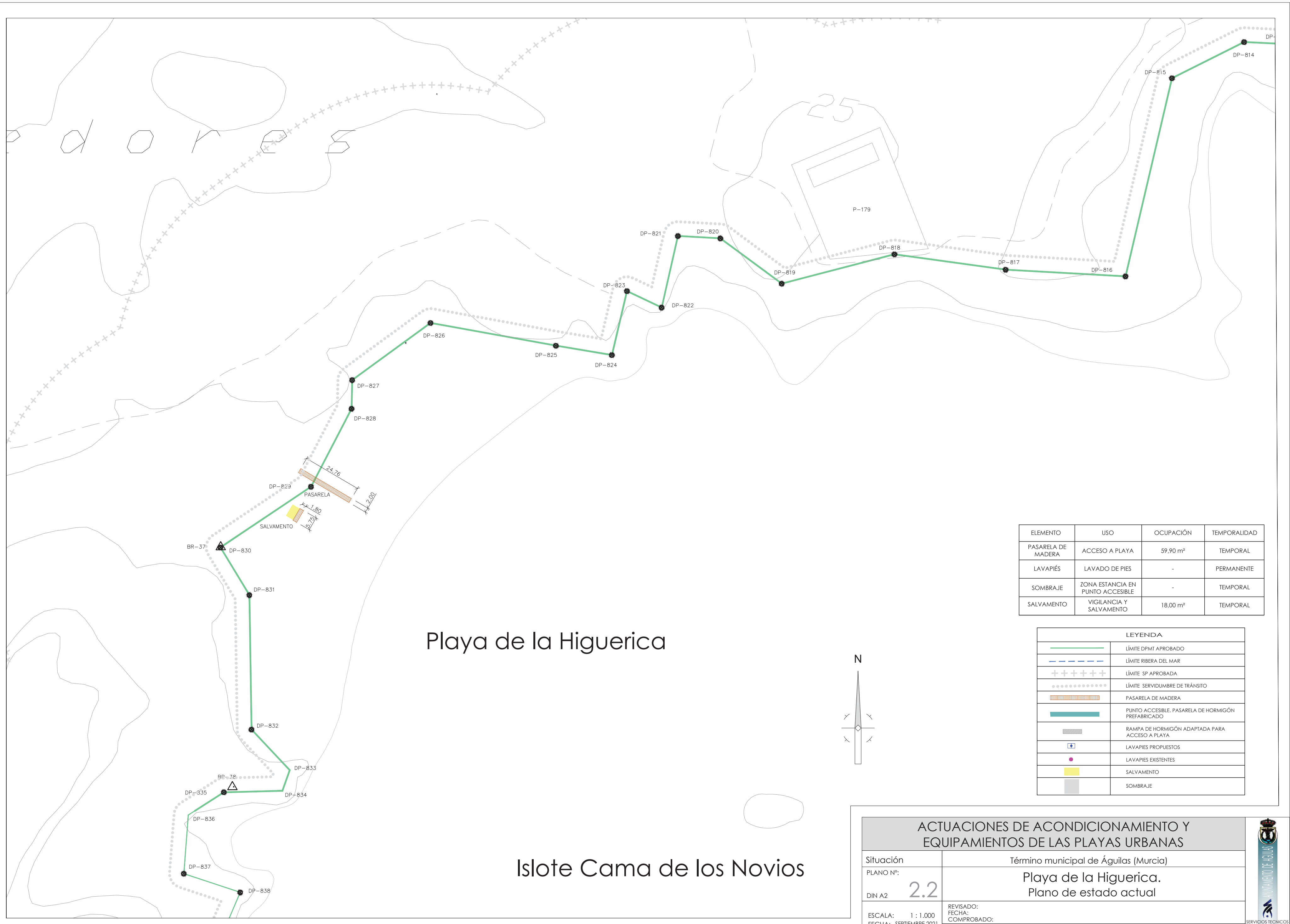

Playa de la Higuera

Islote Cama de los Novios

ELEMENTO	USO	OCUPACIÓN	TEMPORALIDAD
PASARELA DE MADERA	ACCESO A PLAYA	59,90 m <sup>2</sup>	TEMPORAL
LAVAPIÉS	LAVADO DE PIES	-	PERMANENTE
SOMBRAJE	ZONA ESTANCIA EN PUNTO ACCESIBLE	-	TEMPORAL
SALVAMENTO	VIGILANCIA Y SALVAMENTO	18,00 m <sup>2</sup>	TEMPORAL

LEYENDA	
	LÍMITE DPMT APROBADO
	LÍMITE RIBERA DEL MAR
	LÍMITE SP APROBADA
	LÍMITE SERVIDUMBRE DE TRÁNSITO
	PASARELA DE MADERA
	PUNTO ACCESIBLE. PASARELA DE HORMIGÓN PREFABRICADO
	RAMPA DE HORMIGÓN ADAPTADA PARA ACCESO A PLAYA
	LAVAPIES PROPUESTOS
	LAVAPIES EXISTENTES
	SALVAMENTO
	SOMBRAJE

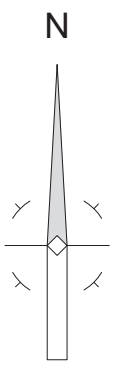

ACTUACIONES DE ACONDICIONAMIENTO Y EQUIPAMIENTOS DE LAS PLAYAS URBANAS	
Situación	Término municipal de Águilas (Murcia)
PLANO Nº:	Playa de la Higuera. Plano de estado actual
DIN A2	2.2
ESCALA: 1 : 1.000	REVISADO:
FECHA: SEPTIEMBRE 2021	FECHA: COMPROBADO:
	DOCUMENTO FIRMADO DIGITALMENTE





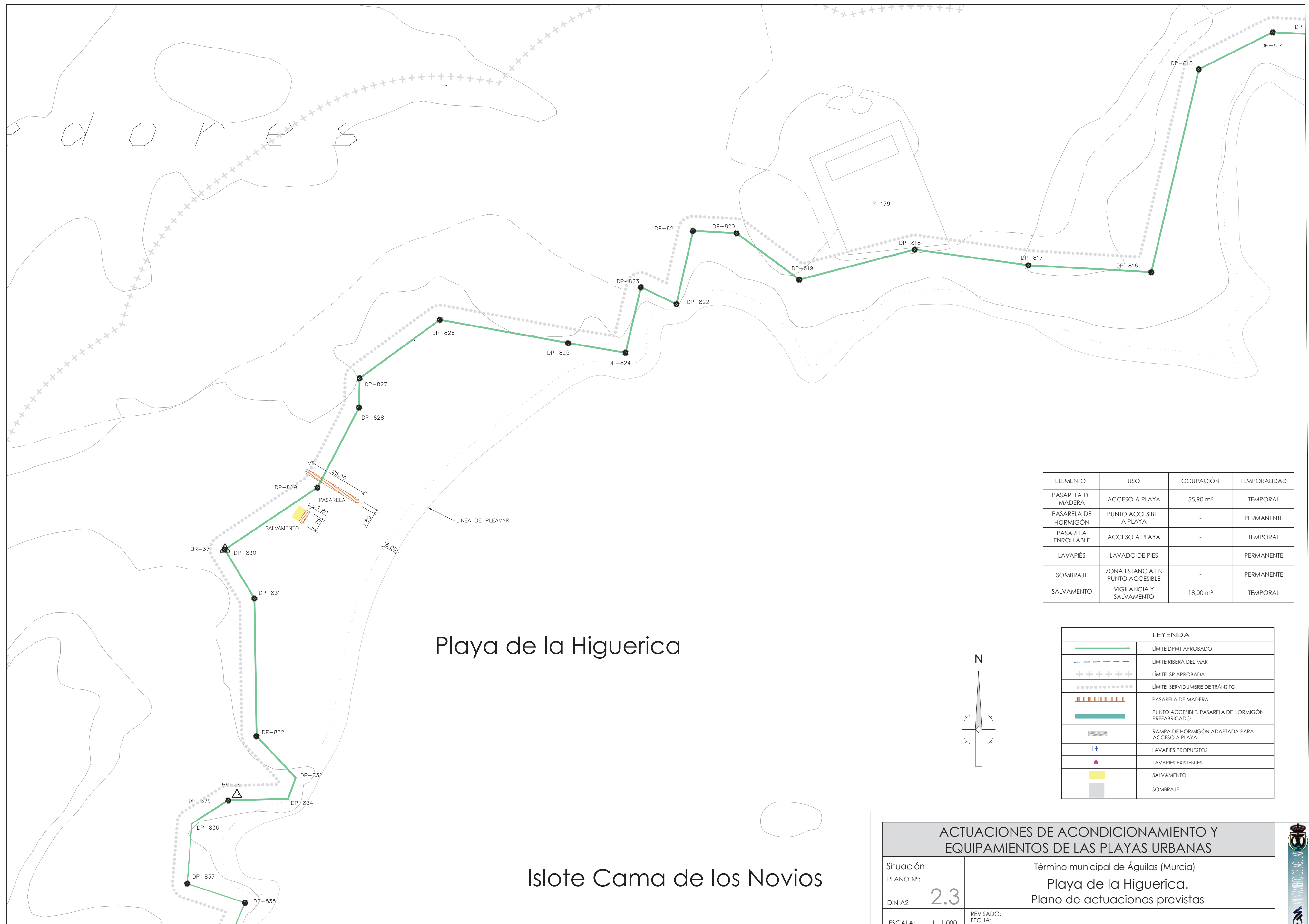

ELEMENTO	USO	OCUPACIÓN	TEMPORALIDAD
PASARELA DE MADERA	ACCESO A PLAYA	55,90 m <sup>2</sup>	TEMPORAL
PASARELA DE HORMIGÓN	PUNTO ACCESIBLE A PLAYA	-	PERMANENTE
PASARELA ENROLLABLE	ACCESO A PLAYA	-	TEMPORAL
LAVAPIÉS	LAVADO DE PIES	-	PERMANENTE
SOMBRAJE	ZONA ESTANCIA EN PUNTO ACCESIBLE	-	PERMANENTE
SALVAMENTO	VIGILANCIA Y SALVAMENTO	18,00 m <sup>2</sup>	TEMPORAL

LEYENDA	
	LÍMITE DPMT APROBADO
	LÍMITE RIBERA DEL MAR
	LÍMITE SP APROBADA
	LÍMITE SERVIDUMBRE DE TRÁNSITO
	PASARELA DE MADERA
	PUNTO ACCESIBLE. PASARELA DE HORMIGÓN PREFABRICADO
	RAMPA DE HORMIGÓN ADAPTADA PARA ACCESO A PLAYA
	LAVAPIÉS PROPUESTOS
	LAVAPIÉS EXISTENTES
	SALVAMENTO
	SOMBRAJE

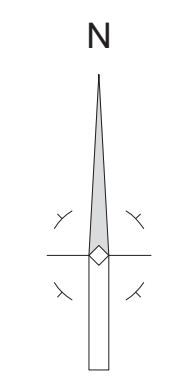

Playa de la Higuera

Islote Cama de los Novios

ACTUACIONES DE ACONDICIONAMIENTO Y EQUIPAMIENTOS DE LAS PLAYAS URBANAS	
Situación	Término municipal de Águilas (Murcia)
PLANO Nº:	Playa de la Higuera.
DIN A2	Plano de actuaciones previstas
ESCALA: 1 : 1.000	REVISADO:
FECHA: SEPTIEMBRE 2021	FECHA: COMPROBADO:
	DOCUMENTO FIRMADO DIGITALMENTE



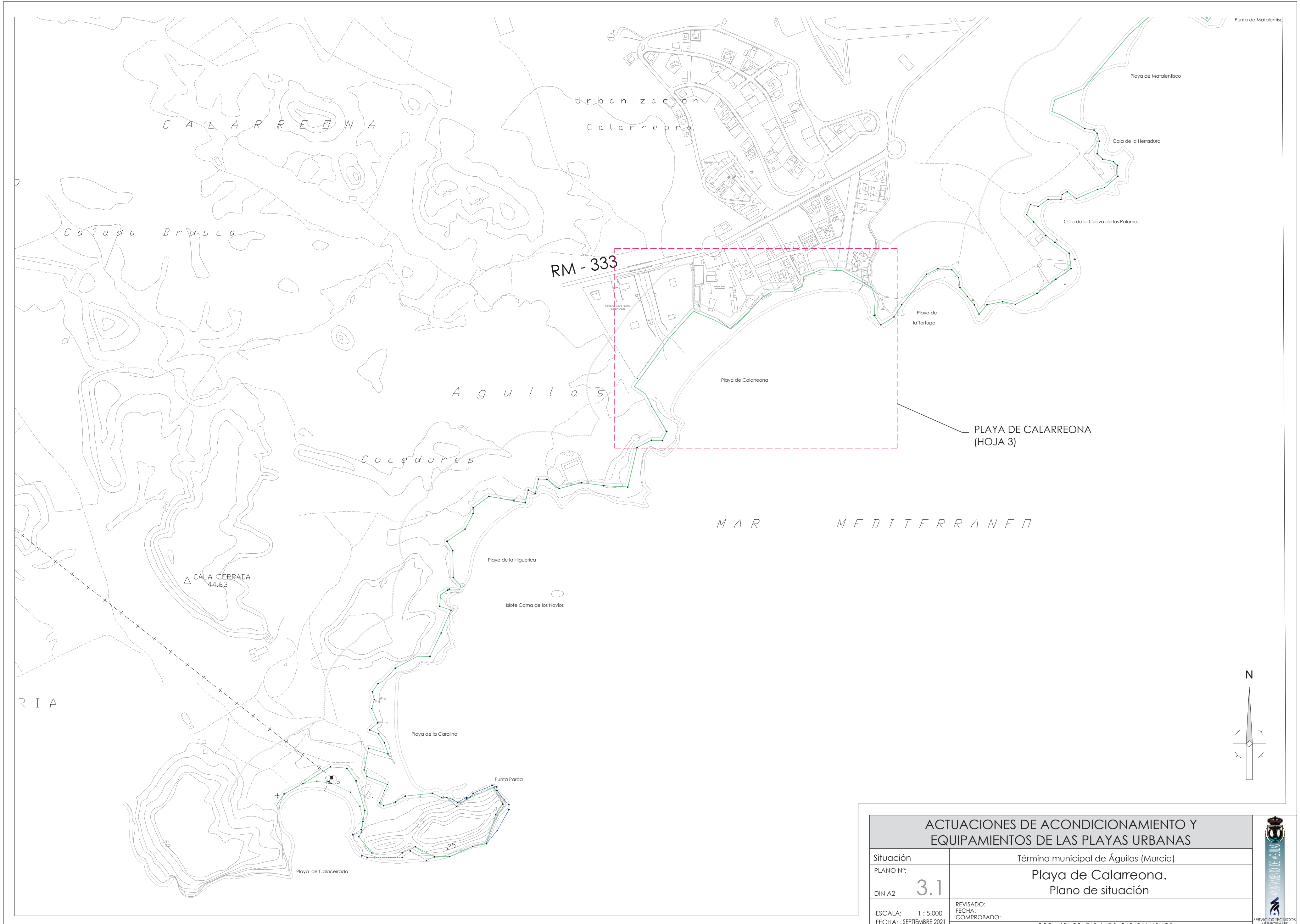

RM - 333

PLAYA DE CALARREONA  
(HOJA 3)

**ACTUACIONES DE ACONDICIONAMIENTO Y EQUIPAMIENTOS DE LAS PLAYAS URBANAS**

Situación	Término municipal de Águilas (Murcia)
PLANO Nº:	Playa de Calarreona.
DIN A2	3.1
ESCALA: 1 : 5.000	REVISADO:
FECHA: SEPTIEMBRE 2021	FECHA: COMPROBADO:

DOCUMENTO FIRMADO DIGITALMENTE

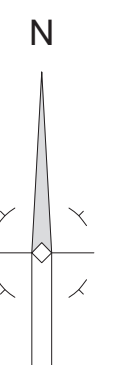

SERVICIOS TÉCNICOS MUNICIPALES





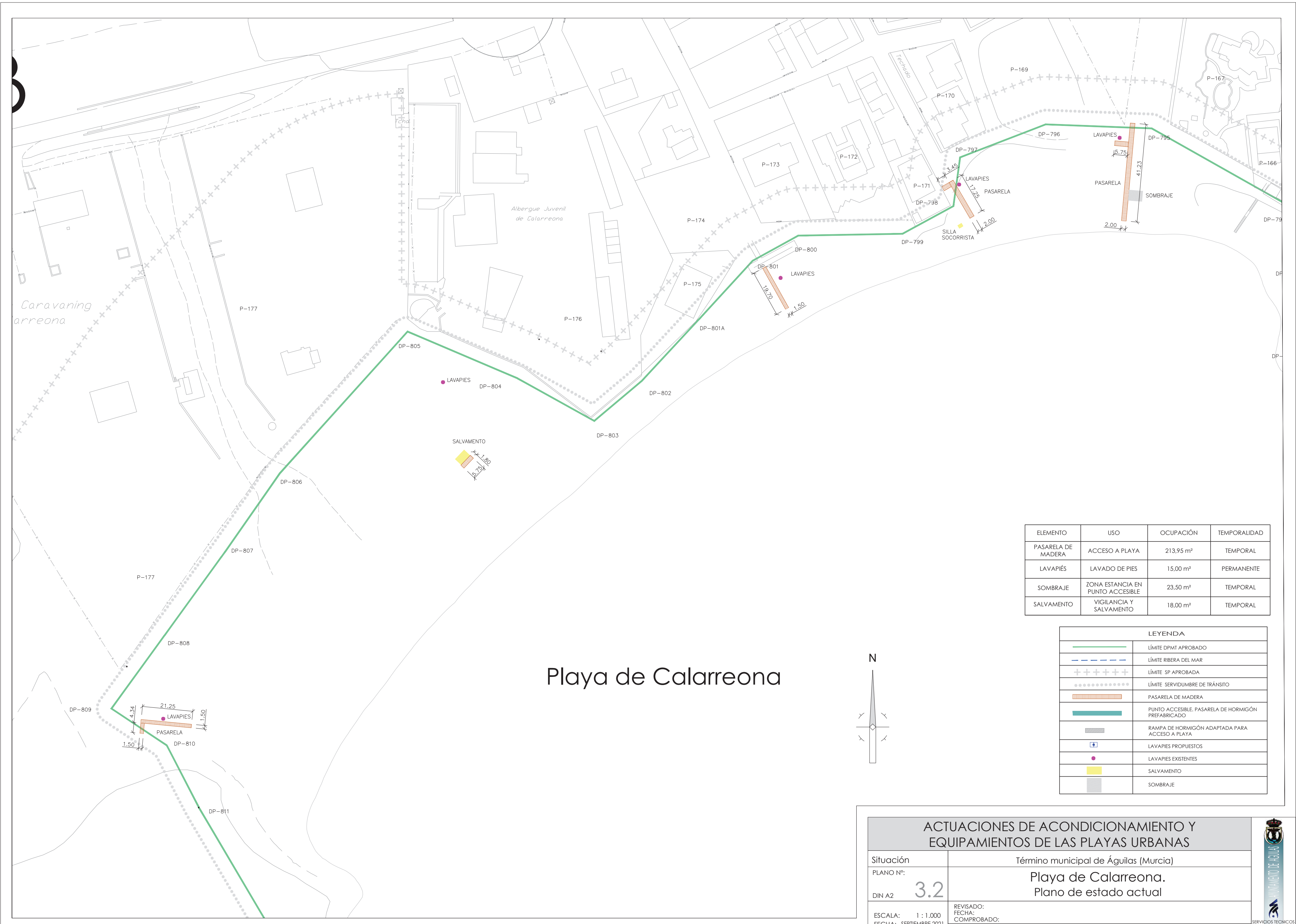

# Playa de Calarreona

ELEMENTO	USO	OCUPACIÓN	TEMPORALIDAD
PASARELA DE MADERA	ACCESO A PLAYA	213,95 m <sup>2</sup>	TEMPORAL
LAVAPIÉS	LAVADO DE PIES	15,00 m <sup>2</sup>	PERMANENTE
SOMBRAJE	ZONA ESTANCIA EN PUNTO ACCESIBLE	23,50 m <sup>2</sup>	TEMPORAL
SALVAMENTO	VIGILANCIA Y SALVAMENTO	18,00 m <sup>2</sup>	TEMPORAL

LEYENDA	
	LÍMITE DPMT APROBADO
	LÍMITE RIBERA DEL MAR
	LÍMITE SP APROBADA
	LÍMITE SERVIDUMBRE DE TRÁNSITO
	PASARELA DE MADERA
	PUNTO ACCESIBLE. PASARELA DE HORMIGÓN PREFABRICADO
	RAMPA DE HORMIGÓN ADAPTADA PARA ACCESO A PLAYA
	LAVAPIÉS PROPUESTOS
	LAVAPIÉS EXISTENTES
	SALVAMENTO
	SOMBRAJE

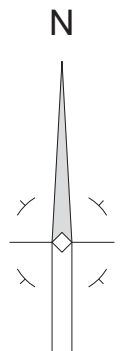

## ACTUACIONES DE ACONDICIONAMIENTO Y EQUIPAMIENTOS DE LAS PLAYAS URBANAS

Término municipal de Águilas (Murcia)

### Playa de Calarreona.

Plano de estado actual

Situación	Término municipal de Águilas (Murcia)		
PLANO Nº:	3.2		
DIN A2			
ESCALA: 1 : 1.000	REVISADO:		
FECHA: SEPTIEMBRE 2021	FECHA:		
	COMPROBADO:		

DOCUMENTO FIRMADO DIGITALMENTE

SERVICIOS TÉCNICOS MUNICIPALES





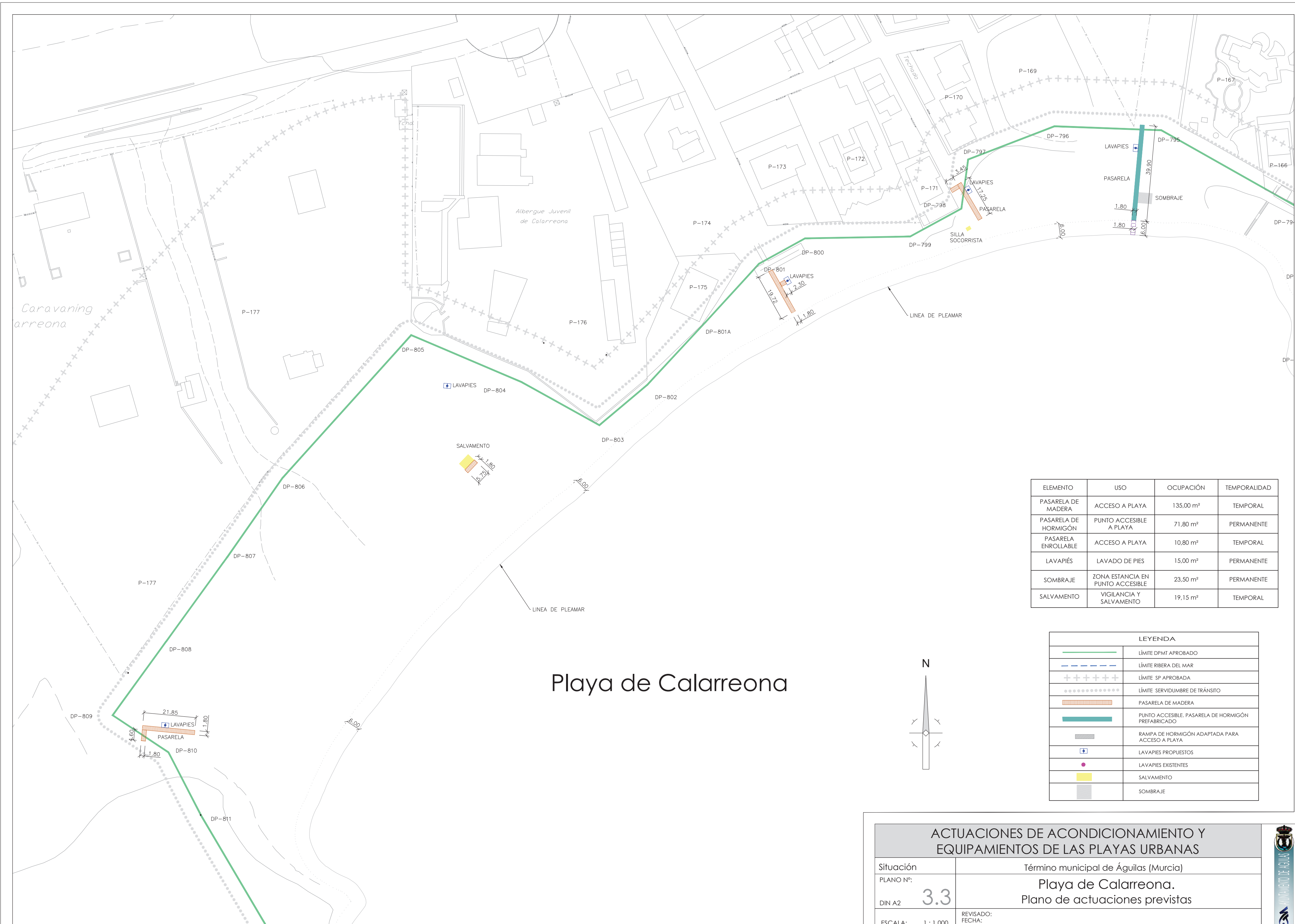

# Playa de Calarreona

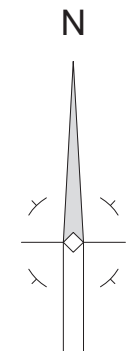

ELEMENTO	USO	OCUPACIÓN	TEMPORALIDAD
PASARELA DE MADERA	ACCESO A PLAYA	135.00 m <sup>2</sup>	TEMPORAL
PASARELA DE HORMIGÓN	PUNTO ACCESIBLE A PLAYA	71.80 m <sup>2</sup>	PERMANENTE
PASARELA ENROLLABLE	ACCESO A PLAYA	10.80 m <sup>2</sup>	TEMPORAL
LAVAPIÉS	LAVADO DE PIES	15.00 m <sup>2</sup>	PERMANENTE
SOMBRAJE	ZONA ESTANCIA EN PUNTO ACCESIBLE	23.50 m <sup>2</sup>	PERMANENTE
SALVAMENTO	VIGILANCIA Y SALVAMENTO	19.15 m <sup>2</sup>	TEMPORAL

LEYENDA	
	LÍMITE DPMT APROBADO
	LÍMITE RIBERA DEL MAR
	LÍMITE SP APROBADA
	LÍMITE SERVIDUMBRE DE TRÁNSITO
	PASARELA DE MADERA
	PUNTO ACCESIBLE. PASARELA DE HORMIGÓN PREFABRICADO
	RAMPA DE HORMIGÓN ADAPTADA PARA ACCESO A PLAYA
	LAVAPIÉS PROPUESTOS
	LAVAPIÉS EXISTENTES
	SALVAMENTO
	SOMBRAJE

## ACTUACIONES DE ACONDICIONAMIENTO Y EQUIPAMIENTOS DE LAS PLAYAS URBANAS

Término municipal de Águilas (Murcia)

### Playa de Calarreona.

Plano de actuaciones previstas

Situación	Término municipal de Águilas (Murcia)		
PLANO Nº:	<b>3.3</b>		
DIN A2			
ESCALA: 1 : 1.000	REVISADO:	FECHA:	COMPROBADO:
FECHA: SEPTIEMBRE 2021			

DOCUMENTO FIRMADO DIGITALMENTE

SERVICIOS TÉCNICOS MUNICIPALES



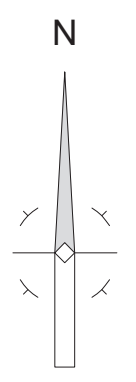
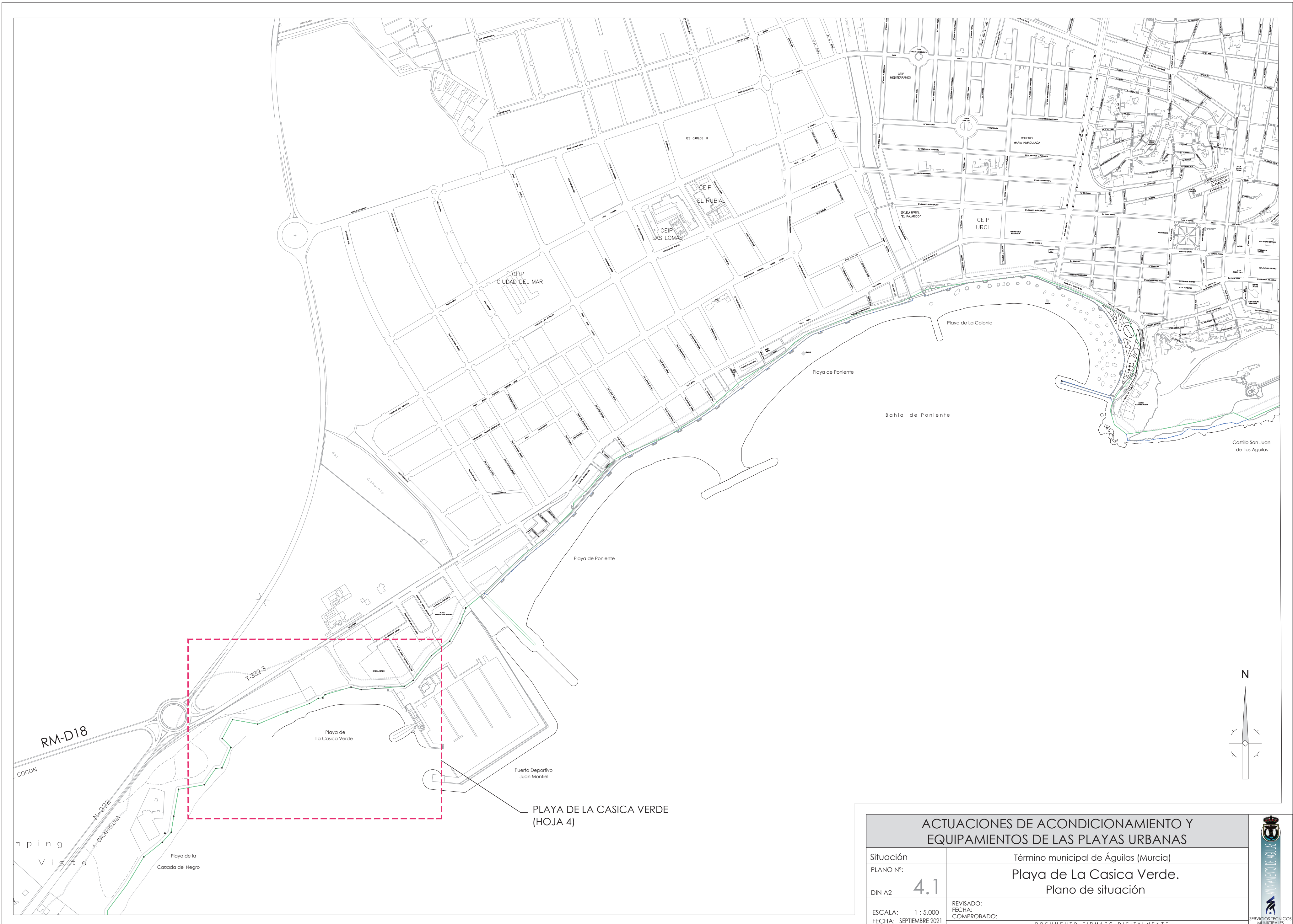

**ACTUACIONES DE ACONDICIONAMIENTO Y EQUIPAMIENTOS DE LAS PLAYAS URBANAS**

Situación	Término municipal de Águilas (Murcia)
PLANO Nº:	<b>Playa de La Casica Verde.</b>
DIN A2	<b>4.1</b>
ESCALA: 1 : 5.000	REVISADO:
FECHA: SEPTIEMBRE 2021	FECHA: COMPROBADO:
DOCUMENTO FIRMADO DIGITALMENTE	





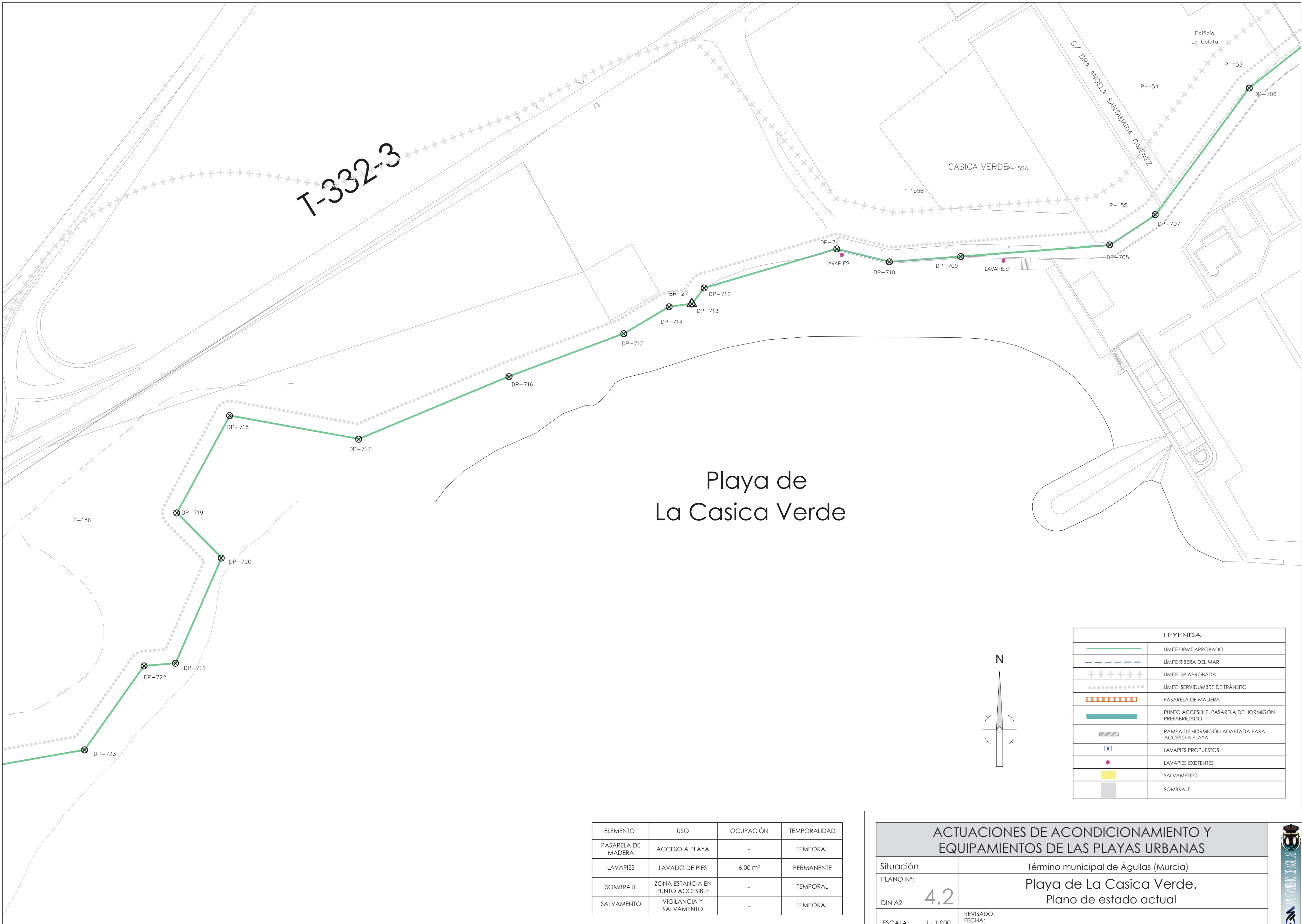

## Playa de La Casica Verde

LEYENDA	
	LÍMITE DPMT APROBADO
	LÍMITE RIBERA DEL MAR
	LÍMITE SP APROBADA
	LÍMITE SERVIDUMBRE DE TRÁNSITO
	PASARELA DE MADERA
	PUNTO ACCESIBLE. PASARELA DE HORMIGÓN PREFABRICADO
	RAMPA DE HORMIGÓN ADAPTADA PARA ACCESO A PLAYA
	LAVAPIES PROPUESTOS
	LAVAPIES EXISTENTES
	SALVAMENTO
	SOMBRAJE

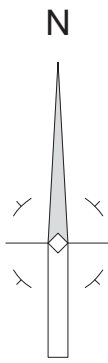

ELEMENTO	USO	OCUPACIÓN	TEMPORALIDAD
PASARELA DE MADERA	ACCESO A PLAYA	-	TEMPORAL
LAVAPIÉS	LAVADO DE PIES	6,00 m <sup>2</sup>	PERMANENTE
SOMBRAJE	ZONA ESTANCIA EN PUNTO ACCESIBLE	-	TEMPORAL
SALVAMENTO	VIGILANCIA Y SALVAMENTO	-	TEMPORAL

ACTUACIONES DE ACONDICIONAMIENTO Y EQUIPAMIENTOS DE LAS PLAYAS URBANAS	
Situación	Término municipal de Águilas (Murcia)
PLANO Nº:	Playa de La Casica Verde. Plano de estado actual
DIN A2	4.2
ESCALA: 1 : 1.000	REVISADO:
FECHA: SEPTIEMBRE 2021	FECHA: COMPROBADO:
DOCUMENTO FIRMADO DIGITALMENTE	





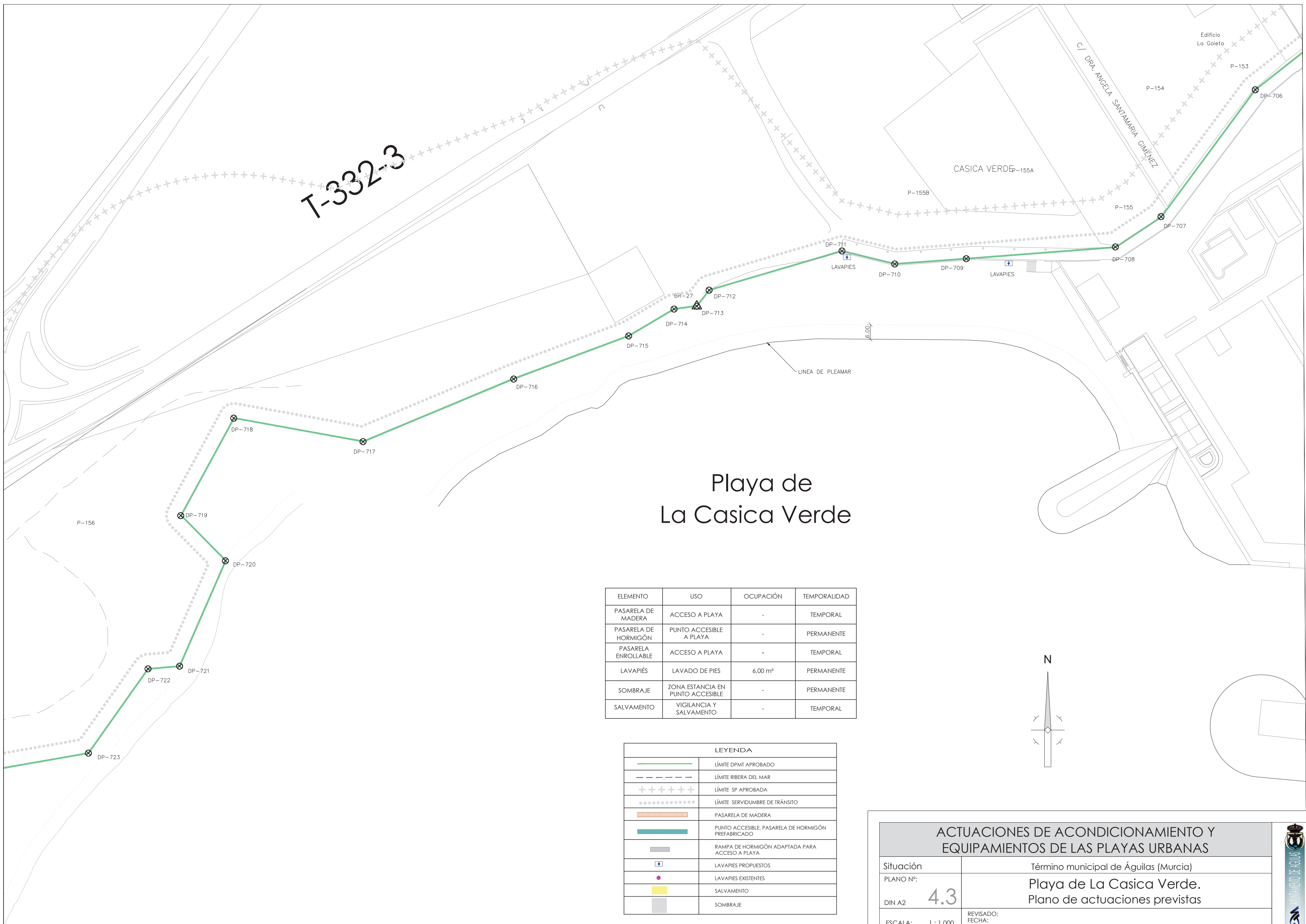

T-332-3

## Playa de La Casica Verde

ELEMENTO	USO	OCUPACIÓN	TEMPORALIDAD
PASARELA DE MADERA	ACCESO A PLAYA	-	TEMPORAL
PASARELA DE HORMIGÓN	PUNTO ACCESIBLE A PLAYA	-	PERMANENTE
PASARELA ENROLLABLE	ACCESO A PLAYA	-	TEMPORAL
LAVAPIÉS	LAVADO DE PIES	6,00 m <sup>2</sup>	PERMANENTE
SOMBRAJE	ZONA ESTANCIA EN PUNTO ACCESIBLE	-	PERMANENTE
SALVAMENTO	VIGILANCIA Y SALVAMENTO	-	TEMPORAL

LEYENDA	
	LÍMITE DPMT APROBADO
	LÍMITE RIBERA DEL MAR
	LÍMITE SP APROBADA
	LÍMITE SERVIDUMBRE DE TRÁNSITO
	PASARELA DE MADERA
	PUNTO ACCESIBLE. PASARELA DE HORMIGÓN PREFABRICADO
	RAMPA DE HORMIGÓN ADAPTADA PARA ACCESO A PLAYA
	LAVAPIES PROPUESTOS
	LAVAPIES EXISTENTES
	SALVAMENTO
	SOMBRAJE

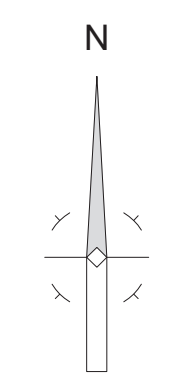

ACTUACIONES DE ACONDICIONAMIENTO Y EQUIPAMIENTOS DE LAS PLAYAS URBANAS	
Situación	Término municipal de Águilas (Murcia)
PLANO Nº:	Playa de La Casica Verde. Plano de actuaciones previstas
DIN A2	4.3
ESCALA: 1 : 1.000	REVISADO:
FECHA: SEPTIEMBRE 2021	FECHA: COMPROBADO:
DOCUMENTO FIRMADO DIGITALMENTE	



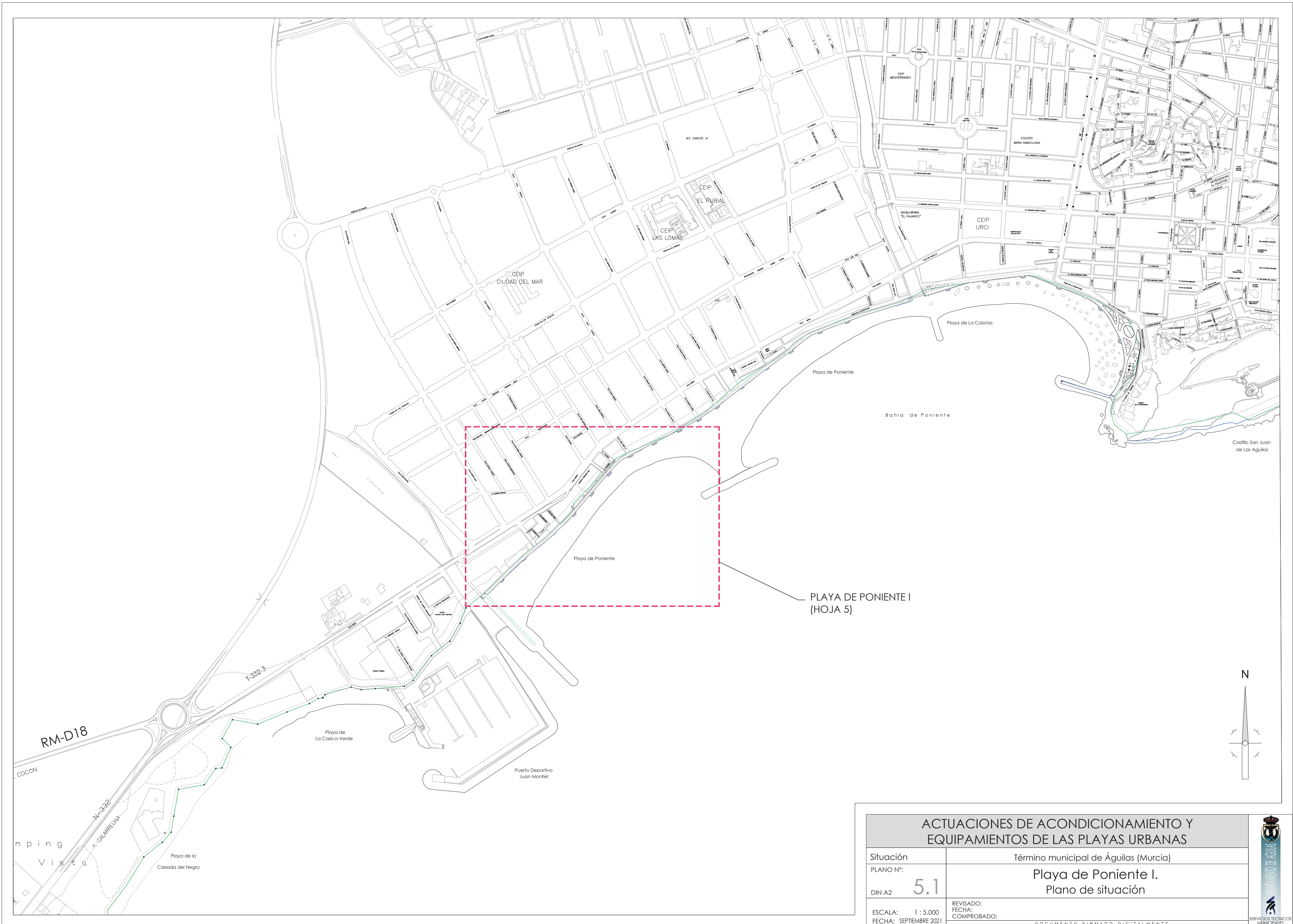

PLAYA DE PONIENTE I  
(HOJA 5)

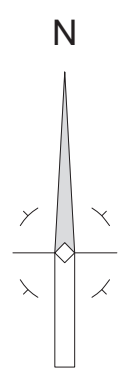

ACTUACIONES DE ACONDICIONAMIENTO Y EQUIPAMIENTOS DE LAS PLAYAS URBANAS	
Situación	Término municipal de Águilas (Murcia)
PLANO Nº:	Playa de Poniente I.
DIN A2	Plano de situación
ESCALA: 1 : 5.000	REVISADO:
FECHA: SEPTIEMBRE 2021	FECHA: COMPROBADO:
DOCUMENTO FIRMADO DIGITALMENTE	





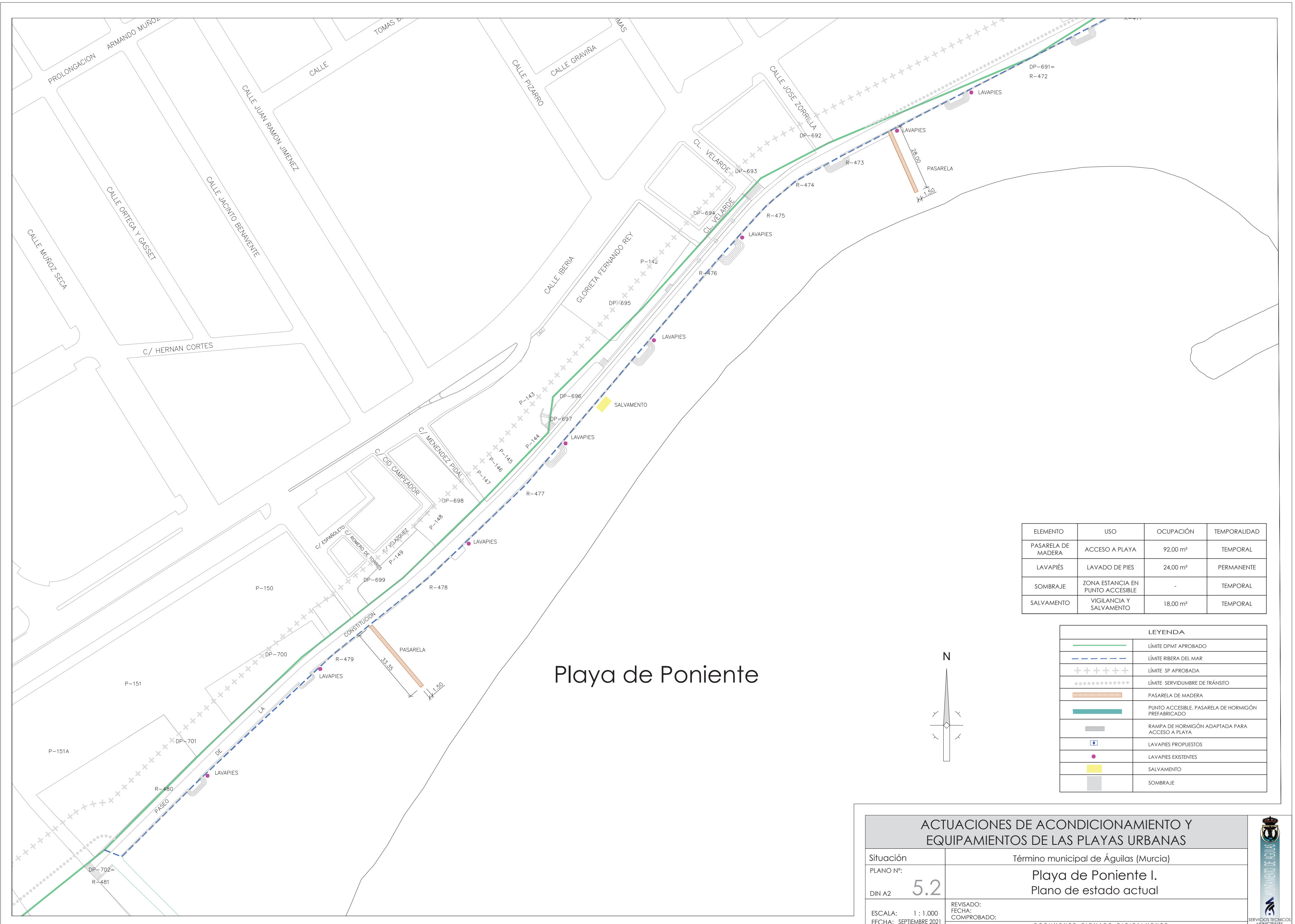

# Playa de Poniente

ELEMENTO	USO	OCUPACIÓN	TEMPORALIDAD
PASARELA DE MADERA	ACCESO A PLAYA	92,00 m <sup>2</sup>	TEMPORAL
LAVAPIÉS	LAVADO DE PIES	24,00 m <sup>2</sup>	PERMANENTE
SOMBRAJE	ZONA ESTANCIA EN PUNTO ACCESIBLE	-	TEMPORAL
SALVAMENTO	VIGILANCIA Y SALVAMENTO	18,00 m <sup>2</sup>	TEMPORAL

LEYENDA	
	LÍMITE DPMT APROBADO
	LÍMITE RIBERA DEL MAR
	LÍMITE SP APROBADA
	LÍMITE SERVIDUMBRE DE TRÁNSITO
	PASARELA DE MADERA
	PUNTO ACCESIBLE. PASARELA DE HORMIGÓN PREFABRICADO
	RAMPA DE HORMIGÓN ADAPTADA PARA ACCESO A PLAYA
	LAVAPIES PROPUESTOS
	LAVAPIES EXISTENTES
	SALVAMENTO
	SOMBRAJE

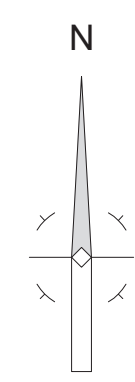

## ACTUACIONES DE ACONDICIONAMIENTO Y EQUIPAMIENTOS DE LAS PLAYAS URBANAS

Término municipal de Águilas (Murcia)

### Playa de Poniente I.

Plano de estado actual

Situación	
PLANO Nº:	<b>5.2</b>
DIN A2	
ESCALA: 1 : 1.000	REVISADO:
FECHA: SEPTIEMBRE 2021	FECHA: COMPROBADO:

DOCUMENTO FIRMADO DIGITALMENTE

SERVICIOS TÉCNICOS MUNICIPALES





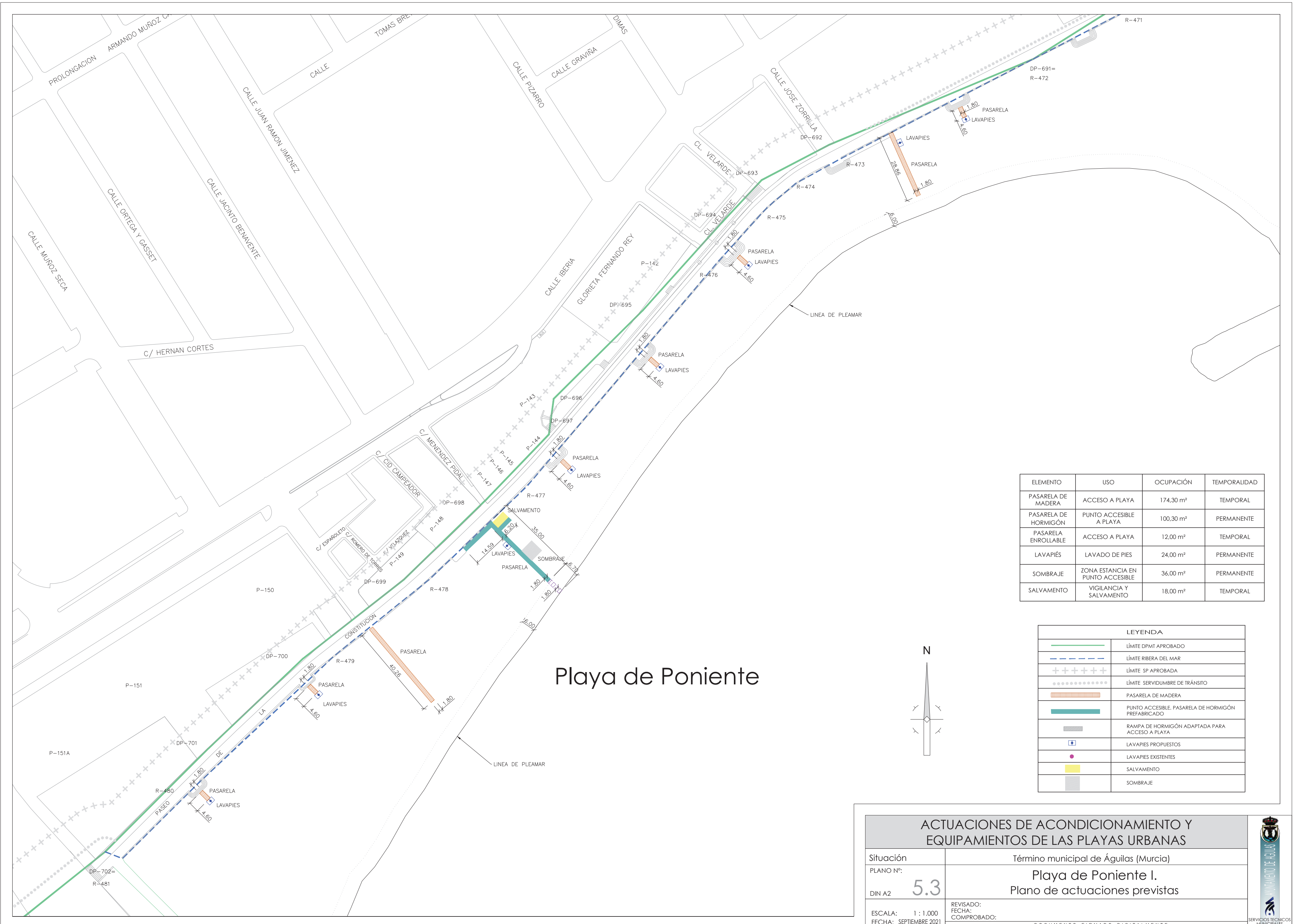

# Playa de Poniente

ELEMENTO	USO	OCUPACIÓN	TEMPORALIDAD
PASARELA DE MADERA	ACCESO A PLAYA	174,30 m <sup>2</sup>	TEMPORAL
PASARELA DE HORMIGÓN	PUNTO ACCESIBLE A PLAYA	100,30 m <sup>2</sup>	PERMANENTE
PASARELA ENROLLABLE	ACCESO A PLAYA	12,00 m <sup>2</sup>	TEMPORAL
LAVAPIÉS	LAVADO DE PIES	24,00 m <sup>2</sup>	PERMANENTE
SOMBRAJE	ZONA ESTANCIA EN PUNTO ACCESIBLE	36,00 m <sup>2</sup>	PERMANENTE
SALVAMENTO	VIGILANCIA Y SALVAMENTO	18,00 m <sup>2</sup>	TEMPORAL

LEYENDA	
	LÍMITE DPMT APROBADO
	LÍMITE RIBERA DEL MAR
	LÍMITE SP APROBADA
	LÍMITE SERVIDUMBRE DE TRÁNSITO
	PASARELA DE MADERA
	PUNTO ACCESIBLE. PASARELA DE HORMIGÓN PREFABRICADO
	RAMPA DE HORMIGÓN ADAPTADA PARA ACCESO A PLAYA
	LAVAPIÉS PROPUESTOS
	LAVAPIÉS EXISTENTES
	SALVAMENTO
	SOMBRAJE

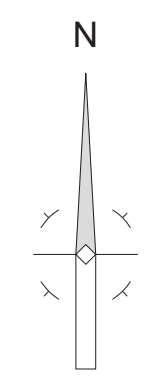

## ACTUACIONES DE ACONDICIONAMIENTO Y EQUIPAMIENTOS DE LAS PLAYAS URBANAS

Término municipal de Águilas (Murcia)

### Playa de Poniente I.

Plano de actuaciones previstas

Situación	Término municipal de Águilas (Murcia)		
PLANO Nº:	5.3		
DIN A2	5.3		
ESCALA:	1 : 1.000	REVISADO:	
FECHA:	SEPTIEMBRE 2021	FECHA:	
		COMPROBADO:	

DOCUMENTO FIRMADO DIGITALMENTE





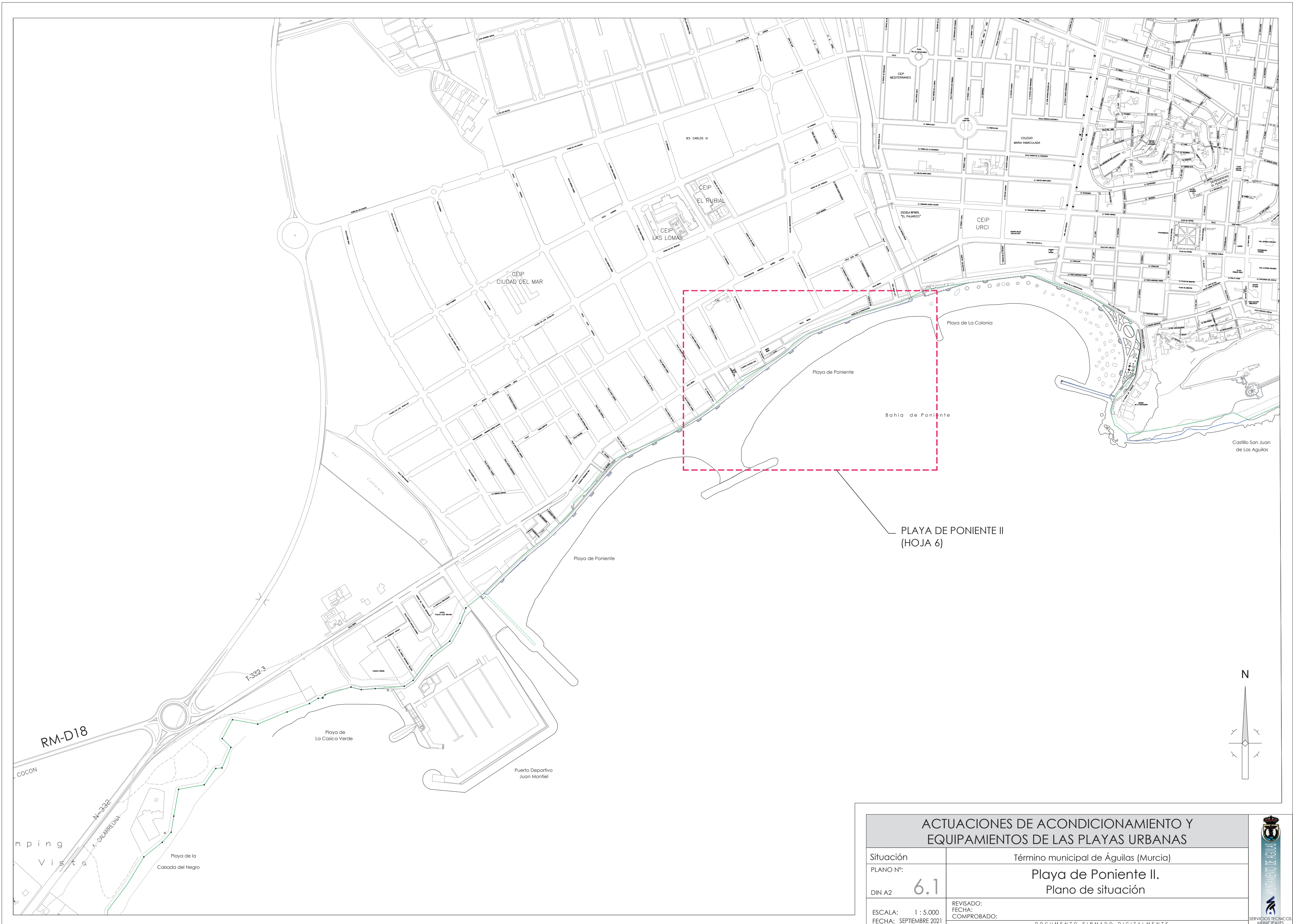

**ACTUACIONES DE ACONDICIONAMIENTO Y EQUIPAMIENTOS DE LAS PLAYAS URBANAS**

Situación	Término municipal de Águilas (Murcia)
PLANO Nº:	<b>Playa de Poniente II.</b>
DIN A2	<b>6.1</b>
ESCALA: 1 : 5.000	REVISADO:
FECHA: SEPTIEMBRE 2021	FECHA: COMPROBADO:
DOCUMENTO FIRMADO DIGITALMENTE	



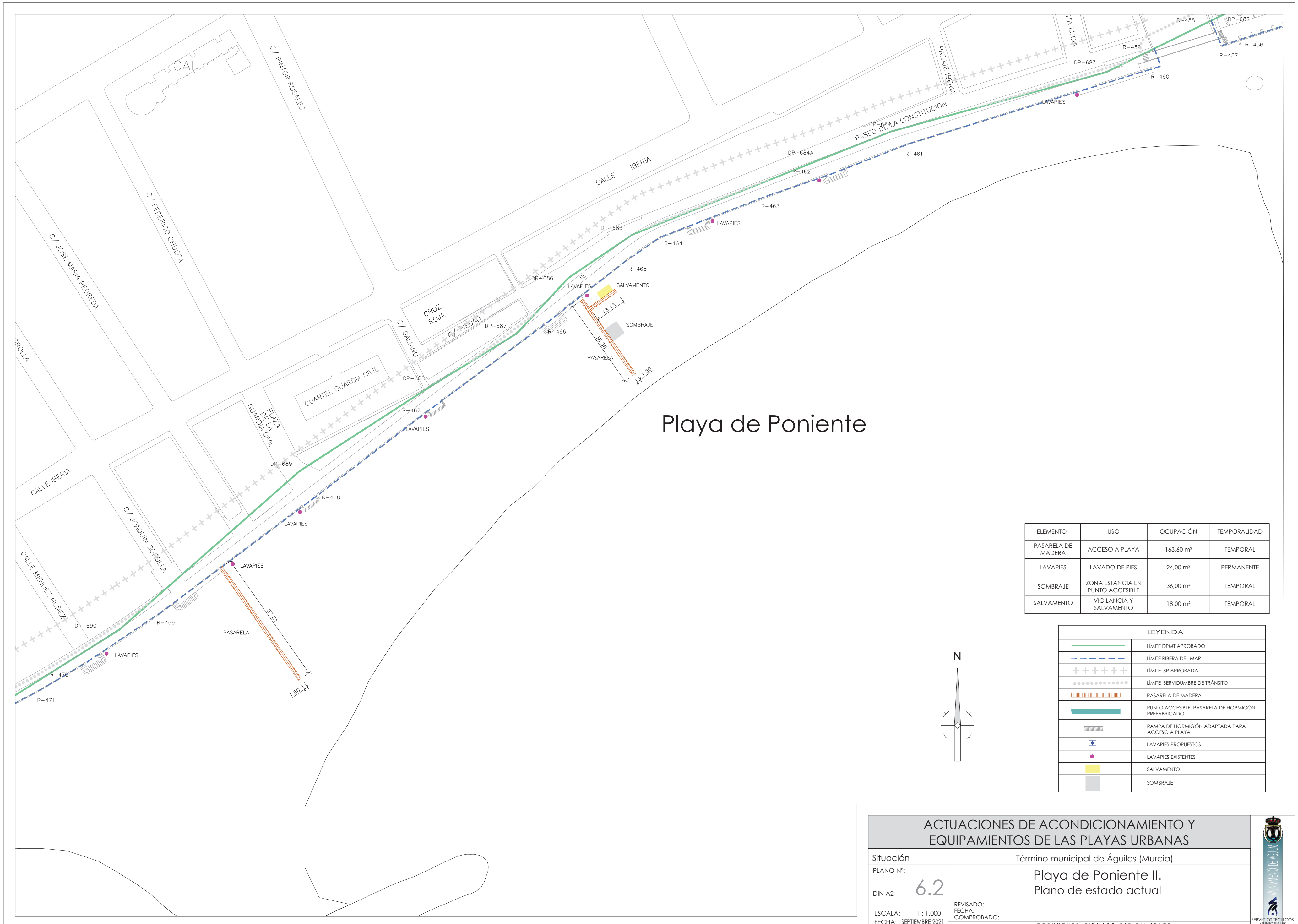

# Playa de Poniente

ELEMENTO	USO	OCUPACIÓN	TEMPORALIDAD
PASARELA DE MADERA	ACCESO A PLAYA	163,60 m <sup>2</sup>	TEMPORAL
LAVAPIÉS	LAVADO DE PIES	24,00 m <sup>2</sup>	PERMANENTE
SOMBRAJE	ZONA ESTANCIA EN PUNTO ACCESIBLE	36,00 m <sup>2</sup>	TEMPORAL
SALVAMENTO	VIGILANCIA Y SALVAMENTO	18,00 m <sup>2</sup>	TEMPORAL

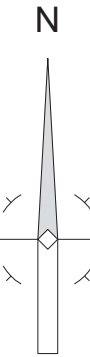

LEYENDA	
	LÍMITE DPMT APROBADO
	LÍMITE RIBERA DEL MAR
	LÍMITE SP APROBADA
	LÍMITE SERVIDUMBRE DE TRÁNSITO
	PASARELA DE MADERA
	PUNTO ACCESIBLE. PASARELA DE HORMIGÓN PREFABRICADO
	RAMPA DE HORMIGÓN ADAPTADA PARA ACCESO A PLAYA
	LAVAPIES PROPUESTOS
	LAVAPIES EXISTENTES
	SALVAMENTO
	SOMBRAJE

## ACTUACIONES DE ACONDICIONAMIENTO Y EQUIPAMIENTOS DE LAS PLAYAS URBANAS

Término municipal de Águilas (Murcia)

### Playa de Poniente II.

Plano de estado actual

Situación	Término municipal de Águilas (Murcia)	
PLANO Nº:	<b>6.2</b>	
DIN A2		
ESCALA: 1 : 1.000	REVISADO:	
FECHA: SEPTIEMBRE 2021	FECHA:	
	COMPROBADO:	

DOCUMENTO FIRMADO DIGITALMENTE

